

# JETZT WIRD AUFGEMÖBELT

REGALE

ab Seite 806

TISCHE

ab Seite 377

ULTRA FLEX

ab Seite 358

Bitte erfragen Sie die aktuellen Preise!  
ab 01.03.2019  
**+12% TZ**  
Katalog 2016

FRISCHES  
FÜR VERWALTUNG,  
SCHULE, KINDERGARTEN,  
KIRCHE U. VERANSTALTUNG

concepcion®  
OHG  
SEIDEL

Friedrichsgrüner Str. 83 • 08262 Muldenhammer  
Tel.: 037465 444-0 • Fax: 037465 444-22  
www.concepcion.de • info@concepcion.de





## Bestellinformation

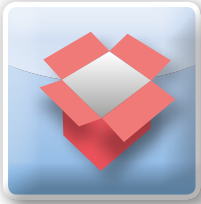

### Schnelle Bestellabwicklung

Bestellungen werden bei uns schnell erfasst und abgewickelt. Lagerware wird umgehend per Paketdienst an Sie versendet.



### Kostenlose Lieferung

Ab einem Bestellwert von 100,00 / 119,00 € erfolgt die Lieferung zu Ihnen frei Haus.



### Schnelle, zuverlässige Lieferung

Unsere Lagerartikel werden direkt per Paketdienst verschickt und sind in der Regel kurze Zeit nach Ihrer Bestellung bei Ihnen. Sollte mal ein Artikel ausverkauft sein, besorgen wir ihn schnellstmöglich.



### Faire Preisdarstellung

Wir zeichnen unsere Artikel alle mit Netto-/ Bruttopreisen aus. Achten Sie beim Preisvergleich mit anderen Herstellern darauf.



### Möbellieferung frei Verwendungsstelle

Unsere Möbel liefern wir mit LKWs unserer Hersteller direkt an Sie aus. Die Fahrer und Monteure liefern sie frei Verwendungsstelle, nicht nur hinter die erste Tür oder an die Bordsteinkante.



### Günstige & faire Preise

Wir bemühen uns, bei all unseren Artikeln dafür zu sorgen, dass Sie zum besten Preis einkaufen. Sollten Sie vergleichbare Artikel anderswo günstiger finden, zögern Sie nicht & fragen Sie uns.

## Unsere Schränke

– deutsche Handwerksqualität, Erfahrung seit 40 Jahren



### Abschließbare Schränke

Besonders wichtig bei Schränken für Schulen ist das Schloss. Wir verwenden hochwertige Stangenriegelzylinderschlösser mit 3-Punkt-Verriegelung. So ist auch ein Aushebeln der Tür nicht möglich.



### Die Türen unserer Schränke

Wir verwenden hochwertige Beschläge und Scharniere. Die Scharniere ermöglichen es, die Türen um 270° zu öffnen. Bei Hochschränken verwenden wir pro Tür 3 Scharniere, bei Unter- oder Aufsatzschränken 2 pro Tür.



### Sichrückwände

Bei allen Halbschränken liefern wir standardmäßig mit eingnuteter Sichrückwand. Weitere Optionen lieferbar: z.B. Rückwände, die mit weißem Stahlblech belegt sind und somit beschreibbar und magenthaftend werden.



### Staublippen an den Türen

An all unseren Schranktüren montieren wir Staublippen die verhindern, dass bei geschlossenen Schränken viel Staub ins Innere gelangt.

## UNSER SERVICE:

- 1 Aufmaß vor Ort
- 2 Planung/ Visualisierung
- 3 Lieferung frei Verwendungsstelle, beziehungsweise frei Schule durch werkseigene LKWs des Herstellers
- 4 Professionelle Montage durch geschultes Personal am Einsatzort



SIE  
BESTELLEN!



WIR LIEFERN  
FREI VERWENDUNGSSTELLE,  
BEZIEHUNGSWEISE FREI SCHULE



## FARBVIELFALT



Alle Dekore,  
Farben &  
Stoffgruppen  
finden Sie in  
diesem  
Katalog ab  
Seite 1102.

Unsere Möbel und Geräte werden, wenn bei der Bestellung kein Hinweis auf die vom Kunden gewünschten Farben/ Dekore gegeben ist, in einer Standardausführung geliefert.

Aussagen über die produktspezifischen Standards finden Sie in den jeweiligen Kapiteln. Weicht Ihr Wunsch hinsichtlich Farbe und/ oder Dekor eines Produktes vom Standard ab, so wählen Sie ganz nach Geschmack und Ambiente aus unseren Farbmustern. Bitte geben Sie die gewünschten Farben bei Ihrer Bestellung an.

Drucktechnische Farbabweichungen sind möglich.

# INHALTSVERZEICHNIS

01



## GARDEROBEN- & EINGANGSBEREICH

01.1	Garderoben	ab <b>40</b>
01.2	Garderobenschränke	ab <b>46</b>
01.3	Informationsträger	ab <b>54</b>
01.4	Schülerschließfächer	ab <b>58</b>
01.5	Schulranzenregale	ab <b>68</b>

02



## BIBLIOTHEK

02.1	Bücherregale & -aufbewahrung	ab <b>78</b>
02.2	Bücherwagen	ab <b>88</b>
02.3	Tische & Stühle	ab <b>100</b>

03



## COMPUTER- & MEDIENMÖBEL

03.1	Notebook- & Tabletaufbewahrung	ab <b>104</b>
03.2	Computertische	ab <b>114</b>
03.3	Computerschränke	ab <b>134</b>
03.4	Medienwagen & -schränke	ab <b>138</b>

04



## INTERAKTIVES ARBEITEN

04.1	Cloudboard	ab <b>142</b>
04.2	Interaktive Displays	ab <b>150</b>
04.3	Interaktive Tafelsysteme	ab <b>154</b>
04.4	Interaktive Tischsysteme	ab <b>156</b>

05

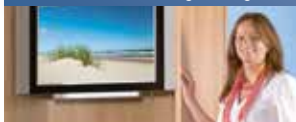

## TV-WAGEN & -HALTERUNGEN

05.1	Modelle mit fester Höhe	ab <b>158</b>
05.2	TV Schränke	ab <b>172</b>
05.3	Höhenverstellbare Modelle	ab <b>178</b>

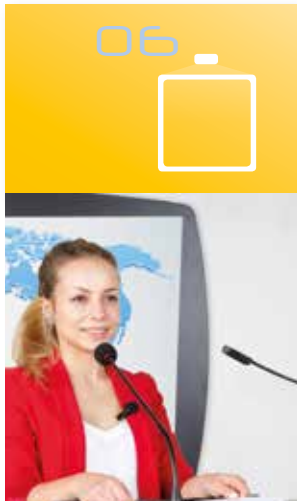

## PROJEKTION & PRÄSENTATION

06.1	Projektionswände	ab <b>188</b>
06.2	Moderationstafeln & Zubehör	ab <b>206</b>
06.3	Ausstellungstafeln 190	ab <b>218</b>
06.4	Prospekthalter, Plakatständer, Litfaßsäulen	ab <b>250</b>
06.5	Ausstellungstafeln 150	ab <b>258</b>
06.6	Rednerpulte	ab <b>274</b>
06.7	Beamer- & Medienwagen	ab <b>278</b>
06.8	Overheadprojektoren & OHP-Wagen	ab <b>290</b>



## VITRINEN

07.1	Informationsvitriolen	ab <b>300</b>
07.2	Ausstellungsvitriolen	ab <b>312</b>
07.3	Zerlegbare Glasvitriolen	ab <b>330</b>
07.4	Weyel Vitriolen	ab <b>336</b>



## SCHÜLERTISCHE & -STÜHLE

08.1	Ultraflex & Ergostar	ab <b>354</b>
08.2	Schülerstühle	ab <b>372</b>
08.3	Schülertische	ab <b>378</b>
08.4	Aluflex Tischsystem	ab <b>396</b>
08.5	Flexible Dreieckstische	ab <b>398</b>
08.6	Wellentische für den Klassenraum	ab <b>404</b>
08.7	Lehrtische & -stühle	ab <b>412</b>





## KLASSENRAUMTAFELN

09.1	Lineaturen & allgemeine Infos	ab <b>424</b>
09.2	Wandmontierte Schultafeln	ab <b>430</b>
	Kontergewichtstafeln	ab <b>430</b>
	Federzugtafeln	ab <b>432</b>
	Pylonentafeln	ab <b>434</b>
	Nicht höhenverstellbare Systeme	ab <b>442</b>
09.3	Fahrbare & freistehende Tafeln	ab <b>444</b>
09.4	Seitenwandtafeln	ab <b>460</b>
09.5	Kreide, Zeichengeräte & Tafelzubehör	ab <b>470</b>
09.6	Mediarail Schienensystem	ab <b>480</b>



## TRANSPORTWAGEN

10.1	Vorbereitungswagen	ab <b>488</b>
10.2	Clever Carts	ab <b>494</b>
10.3	Klassenbuchwagen	ab <b>504</b>



## BASTEL- & WERKRÄUME

11.1	Werkraum- & Bastelwagen	ab <b>506</b>
11.2	Trockenwagen	ab <b>516</b>
11.3	Papier- & Bastelschränke	ab <b>520</b>
11.4	Stühle für Werkräume	ab <b>540</b>
11.5	Bilder präsentieren	ab <b>544</b>



## MUSIKUNTERRICHT

12.1	Musikschränke	ab <b>550</b>
12.2	Musikwagen	ab <b>564</b>
12.3	Notentafeln	ab <b>568</b>
12.4	Instrumentensets	ab <b>572</b>
12.5	Einzelinstrumente	ab <b>580</b>



## SPORTUNTERRICHT

13.1	Umkleieraum	ab <b>600</b>
13.2	Matten & Turnmatten	ab <b>606</b>
13.3	Sportschränke	ab <b>614</b>
13.4	Sportartikel	ab <b>622</b>

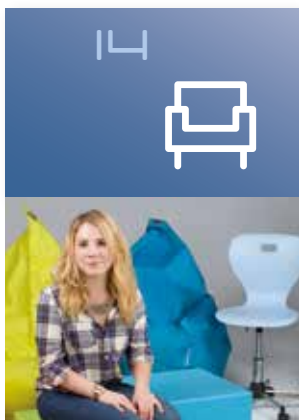

## PAUSEN- & AUFENTHALTSRAUM

14.1	Spaceflex Klappische	ab <b>634</b>
14.2	Tische für Pausen- & Aufenthaltsräume	ab <b>644</b>
14.3	Sitzsäcke	ab <b>672</b>
14.4	Sitzmöbel	ab <b>680</b>
14.5	Kuschecken	ab <b>738</b>
14.6	Außenbereich	ab <b>746</b>



## SCHRÄNKE & AUFBEWAHRUNGSSYSTEME

15.1	Ergo Tray Sideboards	ab <b>752</b>
15.2	InBox Sideboards	ab <b>780</b>
15.3	Ergo Tray Möbel – 190 cm	ab <b>802</b>
15.4	InBox Möbel – 190 cm	ab <b>836</b>
15.5	Wellentürenschränke	ab <b>858</b>
15.6	Garagenschränke	ab <b>864</b>
15.7	Systemschränke	ab <b>892</b>
15.8	Andere Boxensysteme	ab <b>906</b>
15.9	Schränke mit Holzkästen	ab <b>914</b>
15.10	Sideboards mit Fächern	ab <b>918</b>





## ALLES FÜR DEN LEBENSRAUM SCHULE!

16



### BÜRO- & OBJEKTAUSSTATTUNG



16.1	Schreibtischsysteme	ab <b>926</b>
16.2	Drehstühle	ab <b>940</b>
16.3	Objekttischsysteme	ab <b>962</b>
16.4	Klapptische	ab <b>992</b>
16.5	Objektstühle	ab <b>1000</b>
16.6	Plantafeln	ab <b>1084</b>

17



### ALLGEMEINE INFORMATIONEN



17.1	RAL-Farbpalette für Stahl- & Aluminiumteile	ab <b>1102</b>
17.2	Farben & Dekore Holzwerkstoffe	ab <b>1104</b>
17.3	Farbübersicht Kunststoffboxen	ab <b>1108</b>
17.4	Tafeloberflächen	ab <b>1112</b>
17.5	Bezugstoffe	ab <b>1114</b>
17.6	Ergostar & Ultraflex	ab <b>1138</b>
17.7	Informationen zu Schülertischen & Stühlen	ab <b>1140</b>

18



### ERSTE HILFE

18	Erste Hilfe	ab <b>1144</b>
----	-------------	----------------

19

A-Z

### STICHWORTVERZEICHNIS

19	Stichwortverzeichnis	ab <b>1152</b>
----	----------------------	----------------



# FRISCHE FARBEN

Viele Produkte und Produktserien bieten wir mit korrespondierenden Farboptionen an. Gestalten Sie die Klassenräume je nach Jahrgangsstufe farblich unterschiedlich oder setzen Sie gezielt Akzente durch einzelne Farbvariationen.

Wählen Sie beispielsweise als Hauptdekor für Ihren Klassenraum Ahorn (Dekore s. S. 1104). Ergänzen Sie dann wie hier im Beispiel mit der zweiten Farbe (z.B. limonengrün oder orange). Jede zweite Tischplatte, die Schranktüren, die Schale der Ultraflex Schülerstühle, die Ergo Tray Boxen und dazu passend die Kunstlederobjekte.



Unsere Ergo Tray Boxen gibt es in vielen tollen Farben – lassen Sie sich gestalterisch inspirieren!

**1108**

Ergo Tray Boxen ab Seite



## BELEBEN DEN GEIST

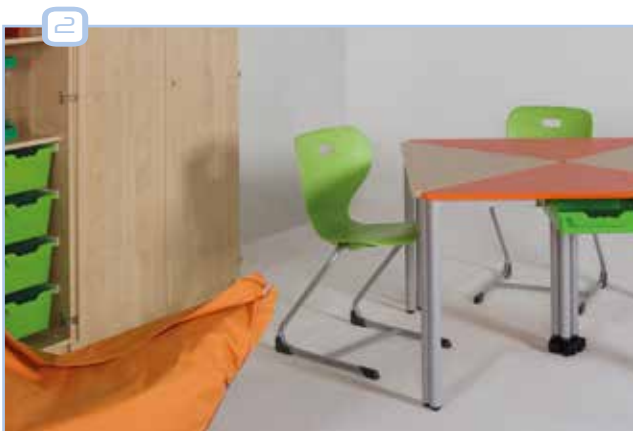

Drehstuhl? Freischwinger? 4-Fuß? Für welche Variante Sie sich entscheiden, die Farben korrespondieren mit den Ergo Tray Boxen der Sideboards.

**358**

Ultraflex Stühle finden Sie ab Seite



Sitzelemente wie beispielsweise den Spot bieten wir farblich passend in Kunstleder an. So passt später alles zusammen.

**698**

Spot Sitzelemente finden Sie ab Seite



## VON DER PLANUNG ZUM

Ob Klassenraum, Medienraum, Bibliothek, Lehrerzimmer, Aufenthaltsraum, Direktorat oder Sekretariat – wir haben das passende Mobiliar für jeden Raum und helfen Ihnen dabei, Ihre Ideen planerisch umzusetzen.

So sehen Sie den fertigen Raum schon in 3D, bevor wir auch nur den ersten Schrank bauen.

Sie können Dekore und Farben wählen und verschiedene Optionen ausprobieren – bis hin zur individuell geplanten, gestalteten und für Sie produzierten Lösung. Hier sehen Sie einige Projekte, die wir bereits für unsere Kunden realisiert haben.

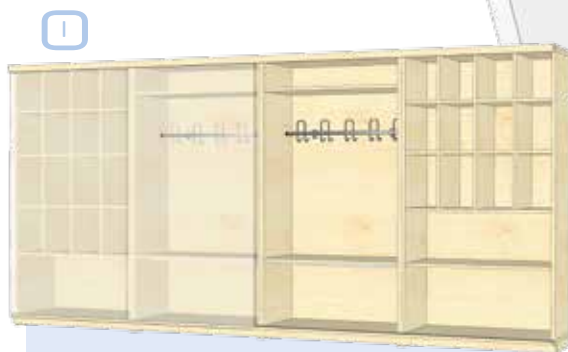

Individuell geplante Schrankwandlösung mit Garderobenteil und Fächern für Taschen und Bücher.

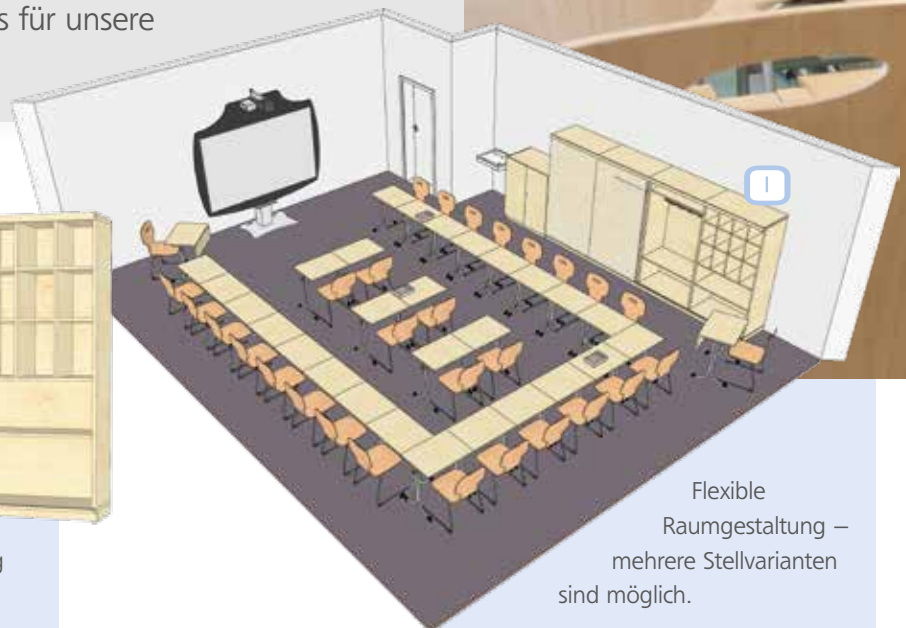

Flexible Raumgestaltung – mehrere Stellvarianten sind möglich.

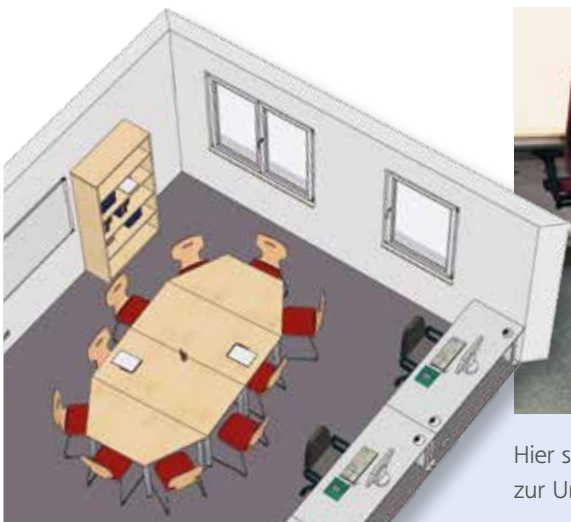

Hier sehen Sie Planung und reale Situation in einem Teamraum für Lehrer – zur Unterrichtsvorbereitung, Recherche oder für kurze Meetings.

# RAUMKONZEPTE



Große Schiebetüren verdecken den Inhalt der Schrankwand – sie sind mit weißem Schultafelstahl beschichtet und dienen so als Schreibfläche – wie ein Whiteboard.



## FERTIGEN RAUM

Klassenraum mit interaktivem Cloud Board (s. S. 144), individuell geplanter Schrankwand (Schränke ab Seite 892) und einzelnen Schülertischen (Seite 380) mit aufstuhlbaren Stühlen mit Holzschale (ab Seite 1014).



Multimediarium mit interaktivem Cloud Board.





# HAUSAUFGEBENRAUM

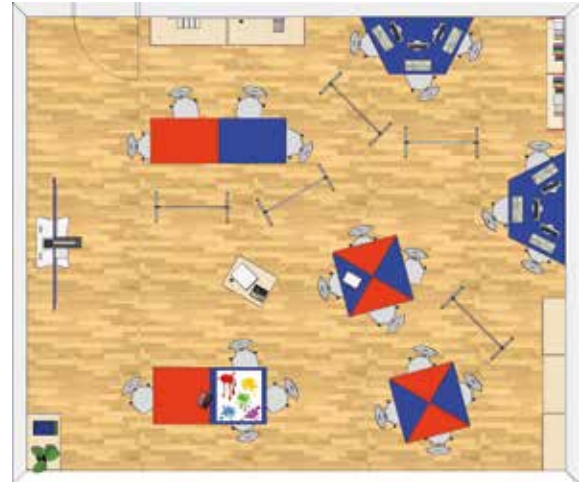

## Flexibilität ist der Kern der Idee, die hinter diesem Raumkonzept steckt.

Insgesamt stehen so viele Plätze zur Verfügung, dass eine komplette Klasse darin Platz finden kann. Die Schüler können selbstständig entscheiden, ob sie gerne einzeln oder in der Gruppe lernen möchten. Mobile Stellwände unterteilen den Raum in einzelne Bereiche und schaffen gleichzeitig Präsentations- und Arbeitsfläche.

Computerarbeitsplätze zur Internetrecherche oder für Lernsoftware stehen ebenfalls bereit. Verschiedene Aufbewahrungsmöglichkeiten sind sinnvoll in den Raum eingearbeitet. Am Eingang finden Schultaschen Platz, in den Regalen und Schränken alle erdenklichen Arbeitsmittel, Literatur, Arbeits- und Bastelmaterial.

1



Zur Aufbewahrung von großem Zeichenpapier oder Kartonagen bieten wir die verschiedensten Lösungen.

**528**

Werkraummöbel finden Sie ab Seite

2



Die Tische unserer TI Serie eignen sich perfekt für solche Räume. Sie erhalten diese Tische auch in DIN Höhen, passend für jedes Alter.

**980**

Tische finden Sie ab Seite



## EIN ORT FÜR SELBSTSTÄNDIGES & BETREUTES LERNEN



Unsere offenen Regale aus der Ergo Tray Reihe bieten wir in verschiedensten Varianten an. Da ist sicher auch das passende für Ihr Raumkonzept dabei.

**754**

Ergo Tray Regale finden Sie ab Seite



Unser interaktives Cloudboard ist der ideale Anlaufpunkt in jedem Raum. Das Cloudboard kann farblich an Ihr Raumkonzept angepasst werden.

**144**

Das Cloudboard finden Sie ab Seite



## BEREICHE FÜR

Es gibt verschiedenste Gründe, warum einigen Schülern das Lernen im Umfeld der gesamten Klasse schwerer fällt, als anderen. Reizüberflutung, körperliche Beeinträchtigungen oder Sprachkenntnisse oder logopädische Themen. Werden diese Probleme erkannt, können diese Schüler gezielt einzeln oder in kleineren Gruppen gefördert werden.

Dafür eignen sich besonders unsere Hufeisentische. Die Schüler sitzen um den Lehrer herum. Dank dem Ultraflex Drehstuhl kann sich der Lehrer jederzeit jedem Schüler zuwenden.

Zum gemeinsamen oder individuellen Lesen befindet sich eine Kuschecke im Raum – am PC Arbeitsplatz (siehe Seite 139) kann der Lehrer arbeiten oder einzelne Schüler arbeiten an speziellen Lernsoftwares zur Förderung.

Die praktische Schrankwand nimmt Bücher & Arbeitsmaterial auf, das in den praktischen Ergo Tray Boxen verstaut werden kann. Schränke finden Sie ab Seite 808.



Gerade kleine, bisher vielleicht sogar ungenutzte Räume bieten sehr viel Potential, Bereiche für eine intensive Förderung zu schaffen.

Externe Logopäden können hier genauso mit Schülern arbeiten wie die Lehrer der Schule.



Unser breites Sortiment an Kuschecken bietet Lösungen für kleine und große Räume. Ob Sie Ecken platzsparend ausnutzen oder eine Kuschecke frei im Raum aufstellen möchten, bleibt dabei Ihnen überlassen.

**739**

Sitzmöbel finden Sie ab Seite





## INTENSIVES LERNEN

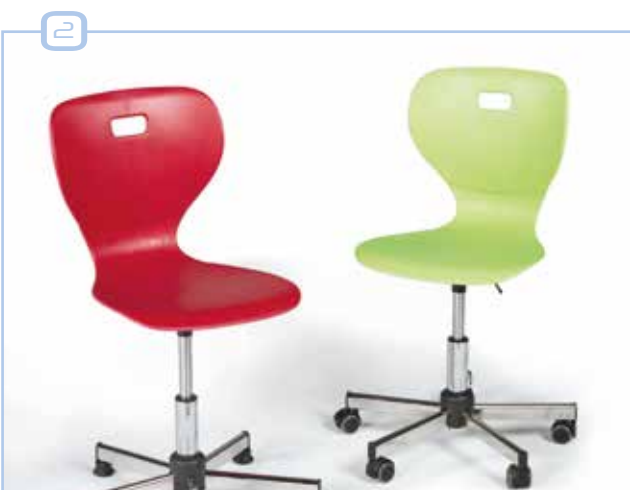

Hier ideal, um als Lehrer jederzeit mit jedem Schüler direkt arbeiten zu können.

Farblich passend zu vielen Stoffen der Kuschecken und auch zu unseren Ergo Tray Boxen.

**364**

Ultraflex Stühle finden Sie ab Seite



Bis zu 5 Schüler haben, je nach Alter, an diesem Tisch Platz und der Lehrer sitzt direkt mittendrin.

Direkter und schneller Blickkontakt mit jedem Schüler ist möglich.



**394**

Hufeisentische finden Sie ab Seite



# RAUM FÜR PAUSEN &



Lesecken im Freizeitbereich animieren zum Lesen und Blättern , ein PC für Recherche im Internet oder Lernsoftware sollte auch nicht fehlen . Bücherregale finden Sie ab Seite 84.

139

Computertische ab Seite



962

Tische in allen Formen & Varianten ab Seite

Schüler verbringen immer mehr ihrer Freizeit in der Schule. Schulen werden zu Ganztagschulen – oder sie haben Freistunden vor dem Nachmittagsunterricht.

Freizeiträume werden also immer wichtiger. Hier können sie lesen, Hausaufgaben machen oder mit ihren Freunden zusammen sein und sich unterhalten.

Mobile Trennwände separieren einzelne Bereiche – Arbeitsbereich, kleine Bibliothek, Sitzecke und ein Spielbereich.

Gerne helfen wir Ihnen bei der Planung Ihrer Freizeiträume. Sprechen Sie uns an!



## FREISTUNDEN





**Mobile Trennwände** – haben hier 2 Funktionen. Zum einen dienen Sie als Raumteiler und Sichtschutz & dämpfen Geräusche. Gleichzeitig können Sie als Pinn- und Moderationswand genutzt werden.

Wir bieten unsere Trennwände mit verschiedenen Oberflächen und in verschiedenen Größen an.

**228**

Trennwände finden Sie ab Seite



# BIBLIOTHEK

Die Zeiten, in denen eine Schulbücherei lediglich der Ort war, an dem Bücher aufbewahrt werden, ist vielerorts vorbei. Eine moderne Schulbibliothek bietet nicht nur Platz für die Bücher, sondern auch für Schüler, die diese lesen und mit ihnen arbeiten möchten.

Dafür benötigen Sie Tischgruppen oder Sitzmöbel, die dazu einladen. Fahrbare Bücherregale sorgen für Flexibilität und Abwechslung.

Tische für Computer  zur Onlinerecherche runden die Funktionalität des Raumes ab.



EIN ORT DER  
ZUM LESEN &  
LERNEN EINLÄDT

Gerne unterstützen wir Sie bei der Erstellung eines passenden Raumkonzepts. Sprechen Sie uns an.

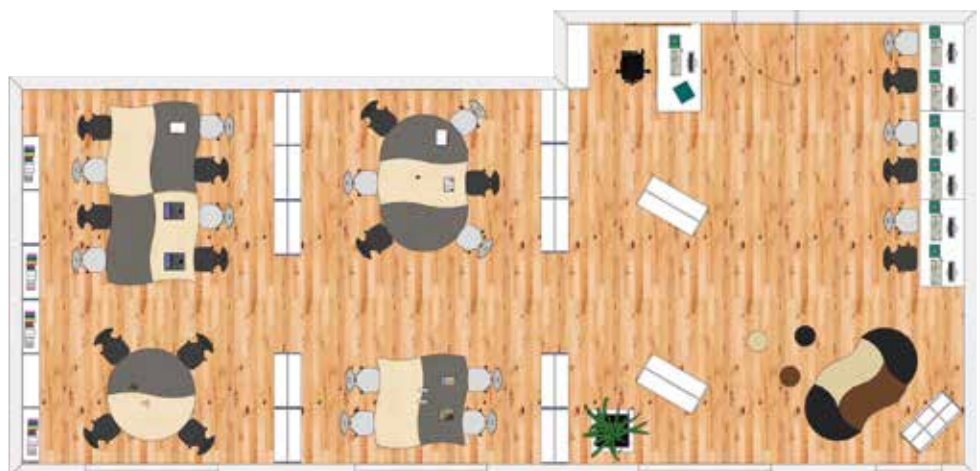

# RAUMKONZEPTE



Wellentische schaffen Arbeitsinseln zwischen den Bücherregalen.

**962**

Wellentische ab Seite



Bücherwagen mit obenliegenden Fächern laden zum spontanen Stöbern ein.

**96**

Bücherwagen ab Seite



Wellensitzelemente, passend zu den Wellentischen.

**680**

Sitzgelegenheiten ab Seite



Mobiler Bücherwagen, beidseitig nutzbar.

**90**

Bibliotheken ab Seite



# FLEXIBLE STRUKTUREN



**Moderne Klassenräume erlauben es Lehrern und Schülern schnell, bestehende Strukturen aufzubrechen.**

Bei diesem Konzept hier, basierend auf flexiblen Dreieckstischen, liegt der Fokus auf Arbeit in Kleingruppen. Mit dem modularen Schienensystem an der Wand können mehrere Bereiche gebildet werden, in denen Schüler selbstständig

arbeiten und beispielsweise Präsentationen vor der Klasse vorbereiten können.

Das interaktive Tafelsystem gibt Lehrern und Schülern die Möglichkeit, optimal zu präsentieren.

Die flexiblen Dreieckstische werden mit Ultraflex Drehstühlen kombiniert. Diese sind höhenverstellbar und stehen auf Rollen – sie sind damit ebenso schnell umgestellt, wie die Dreieckstische.



1



Wir bieten unsere Dreieckstische in 3 verschiedenen Größen an. An dem Bein an der 90° Ecke befindet sich immer eine Rolle. So können Sie die Tische sehr schnell neu arrangieren.

**398**

Dreieckstische finden Sie ab Seite

2



Unsere Ultraflex Stuhlserie bieten wir auch höhenverstellbar und mit Rollen an. Die Schale bieten wir in 11 Farben an – passend dazu können wir die Kanten der Dreieckstische in derselben Farbe liefern.

**358**

Stühle finden Sie ab Seite



## IM KLASSENZIMMER



**MediaRail** – Wir bieten 2 Varianten an, eine Schiene mit einem Kanal, eine mit 2 Kanälen. Je nach Einsatzzweck können Sie das System wählen, das besser zu ihnen passt. Je System bieten wir verschiedenste Tafeln zum Einhängen an.

**480**

Schienensysteme finden Sie ab Seite



# LERNEN & ARBEITEN

## Variante 1



### Flexible Raumgestaltung

Auch hier wieder das Kernthema des Raumkonzeptes – Flexibilität. Sie sehen Pläne von 2 möglichen Varianten.

Stellwände als Raumteiler oder als Präsentationsmedium in Kombination mit unserem Schienensystem (ab Seite 480).

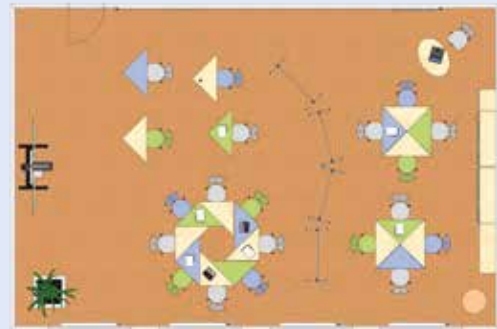

## Variante 2



Lernen in Gruppen (oben) oder gemeinsames Lernen (hier) – der Raum ist schnell umgestaltet und flexibel nutzbar.

Höhenverstellbare Tische und Drehstühle mit Gaslift (siehe Seite 364) ermöglichen es Kindern unterschiedlichen Alters im selben Raum zu arbeiten.

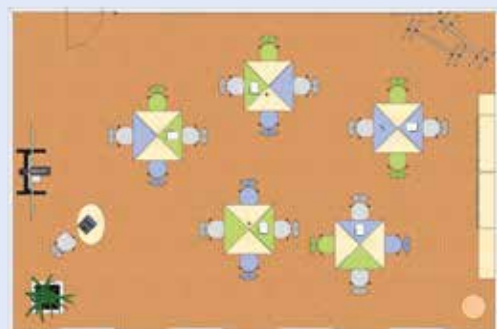





In vielen Schulen werden Lerngruppen gebildet, die aus verschiedenen Jahrgängen bestehen. Oder einzelne Fächer werden jahrgangsübergreifend zusammgelegt. In solchen Räumen ist es wichtig, in der Höhe variable Möbel zu haben. So können diese auf die Größe der Kinder angepasst werden.

Eine weitere Möglichkeit – der Ergostar Step! (siehe unten). Der Stuhl mit verstellbarer Fußraste ist für Schüler aller Jahrgänge geeignet. Bei gleicher Tischhöhe verstellen jüngere Schüler die Fußraste einfach nach oben, ältere Schüler nach unten. Durch die konstante Tischhöhe von 76 cm können Tischgruppen unabhängig vom Alter der Schüler von allen genutzt werden.

Informationen zum Ergostar Step! finden Sie ab Seite 368.

## Ergostar Freischwinger

Sitzhöhe: 46 cm  
Sitzschale: groß  
Körpergröße: 180 cm  
Tischhöhe: 76 cm

## Ergostar Step

Sitzhöhe: 50 cm  
Sitzschale: klein  
Körpergröße: bis 165 cm  
Tischhöhe: 76 cm

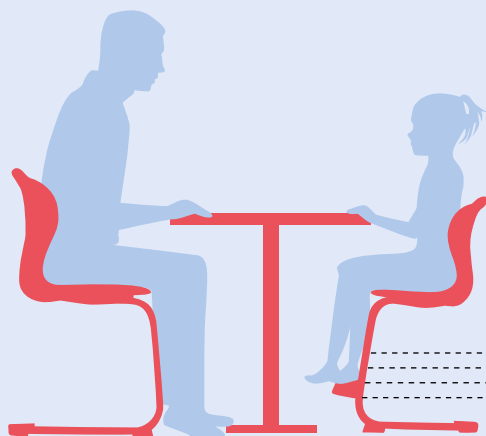

Höhenverstellbare Fußraste in cm

38  
34  
30  
26



Die Fußraste läßt sich dank einfacher „Schnappbefestigung“ schnell verstellen und so auf die jeweilige Größe des Schülers anpassen.

Die Fußraste wird immer in grau mit schwarzer Kante geliefert. 6 Schalenfarben sind erhältlich, siehe Seite 1138.

**368**

Den Ergostar Step finden Sie ab Seite



# IT RAUM

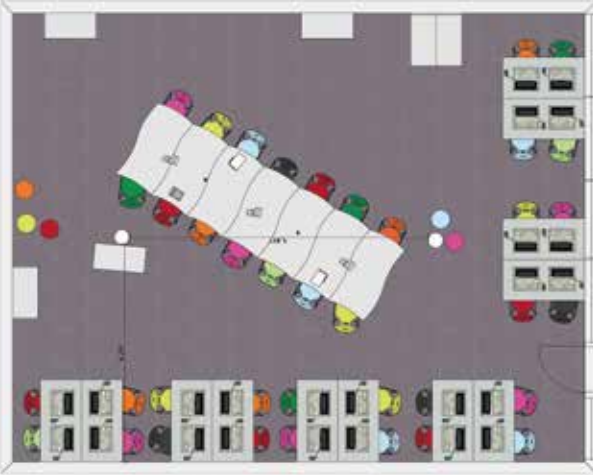

Multimediales Arbeiten ist eines der Themen der letzten Jahre. Viele Schulen haben einen speziellen Computerraum, der von verschiedenen Klassenstufen genutzt wird. Daher bietet sich auch hier ein flexibles Raumkonzept an.

Die klappbaren, fahrbaren Arbeitstische bieten Platz für Gruppenarbeiten. Die Computertische mit versenkbaren Monitoreinheiten können wahlweise auch wie normale Arbeitstische genutzt werden. Fahrbare Boxenschränke ergänzen das flexible Raumkonzept.



Drehstuhl? Freischwinger? 4-Fuß? Für welche Variante Sie sich entscheiden, die Farben korrespondieren mit den Ergo Tray Boxen.

358

Den Ultraflex finden Sie ab Seite



Die fahrbaren Seitenklapptische sind ineinander schiebbar und können so im Nu platzsparend verstaut werden.

998

Seitenklapptische finden Sie ab Seite

# RAUMKONZEPTE



## FLEXIBEL GENUTZT



Auch IT Räume können flexibel genutzt werden. Daher bieten wir Tische mit versenkbaren Monitor- und Tastatureinheiten an. So können die Tische auch wie normale Arbeitstische genutzt werden.

114

Computertische finden Sie ab Seite



Ergo Tray Sideboards – flexibel einsetzbar dank 4 Rollen. Hier findet alles Platz, was Sie in einem multifunktionalen Raum benötigen. Die Boxenfarben korrespondieren mit den Farben unseres Ultraflex Stuhles.

754

Ergo Tray Sideboards finden Sie ab Seite



# LEHRERZIMMER?

1

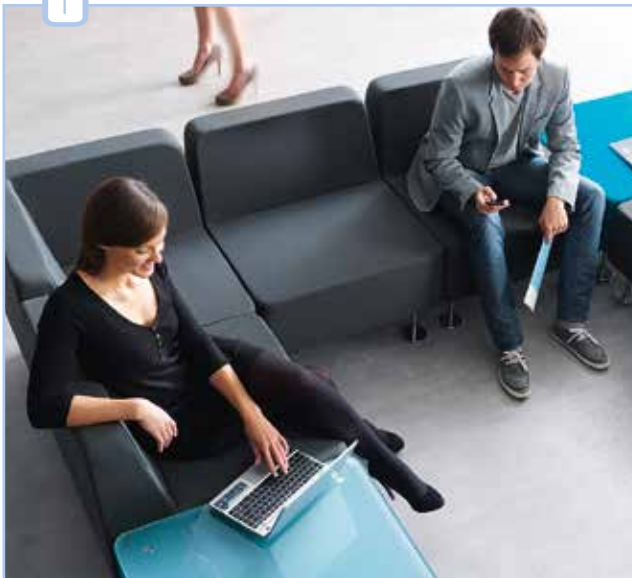

Wir bieten verschieden arrangierbare Loungemöbel an. Hiermit schaffen Sie Rückzugsmöglichkeiten für konstruktive Gruppengespräche oder individuelle Vorbereitung auf den Unterricht.

1073

Loungemöbel finden Sie ab Seite

2

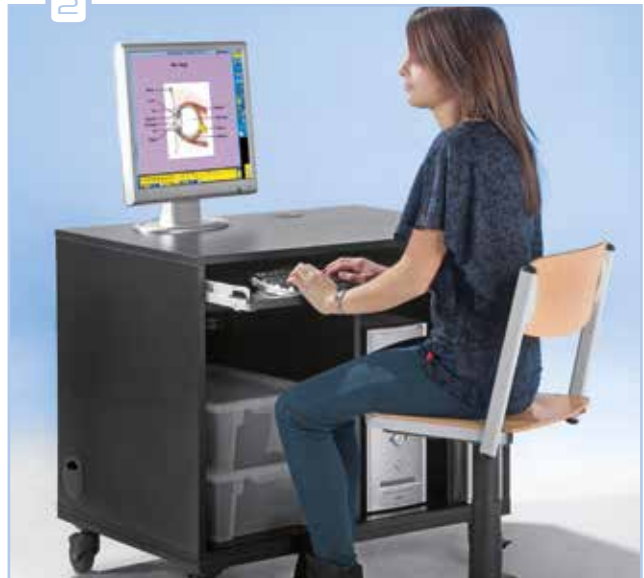

Mobile EDV Arbeitsplätze zur Internetrecherche oder Unterrichtsvorbereitung. Im Stauraum der Schränke finden Utensilien Platz.

140

EDV Arbeitsplätze finden Sie ab Seite



3

4

1

## Individuell geplante Schrankwand

Lehrerschließfächer, Bücherregale, Garderobenregale und eine Küchenzeile haben Platz gefunden. Je nach Raum können wir ganz individuelle Lösungen verwirklichen.

892

Schränke finden Sie ab Seite

3

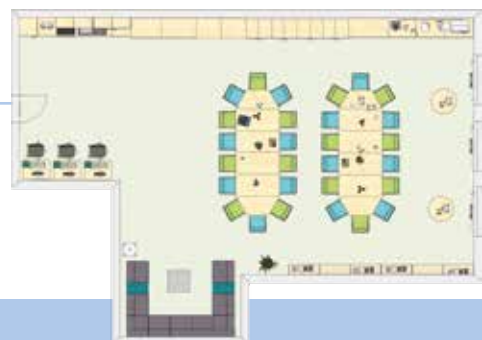

**Konferenz? Korrekturarbeiten? Unterrichtsvorbereitung? Das Lehrerzimmer ist nicht nur ein Arbeitsplatz, sondern auch ein Lebensraum für Lehrer.**

In diesem Planungsbeispiel haben wir verschiedene Bereiche geschaffen:

1. Einen Lounge Bereich für ruhiges Arbeiten und intensive Gespräche
2. Arbeitsbereich mit mobilen Computerschränken (ab Seite 140)

3. Schrankwand mit Küchenzeile (auf Anfrage), Garderobenschränken (ab Seite 46) und Schließfächern (ab Seite 62)
4. Konferenztischanlage zur Einzelarbeit oder für Gruppengespräche
5. Kleine Bibliothek für Bücher (ab Seite 84), Fachzeitschriften oder Ordner mit Unterlagen zu verschiedensten Fächern



## LEHRERLOUNGE?

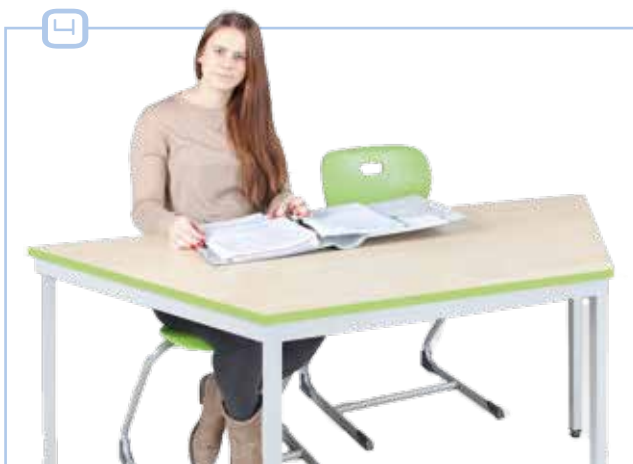

Verschiedene Tischformen arrangiert bilden Konferenztische – ideal für das Lehrerzimmer.

**981**

Tische finden Sie ab Seite



Sitzkomfort ist entscheidend, wenn Sitzungen konstruktiv sein sollen.

**1036**

Konferenzstühle finden Sie ab Seite



# SCHULSEKRETARIAT

Das Schulsekretariat ist ein Raum, der eine nicht zu unterschätzende, repräsentative Rolle spielt.

Das Sekretariat ist die Schaltzentrale Ihrer Schule. Eltern, Schüler, Lehrer, Mitarbeiter – viele Menschen treffen hier zusammen.

Im Eingangsbereich **1** befindet sich der Empfangstresen und der Wartebereich, hinter dem Tresen finden Sie den Arbeitsbereich **2** für die Sekretariatsmitarbeiter.

Schrankwandlösungen (**3** & **4**) sorgen dafür, dass alles ordentlich aufbewahrt und staubfrei untergebracht ist.



Sekretariatsmitarbeiter verbringen einen Großteil ihrer Zeit im Sitzen. Gute und hochwertige Stühle sind daher ein Muss.

**954**

Drehstühle finden Sie ab Seite

# RAUMKONZEPTE



HIER TRIFFT  
MAN SICH



Schränkwände für jeden Raum und jeden Bedarf, für Sie ganz individuell geplant. Wir brauchen lediglich die Raumgröße und eine grobe Idee, was Sie in dem Raum unterbringen möchten.

**892**

Schränke finden Sie ab Seite

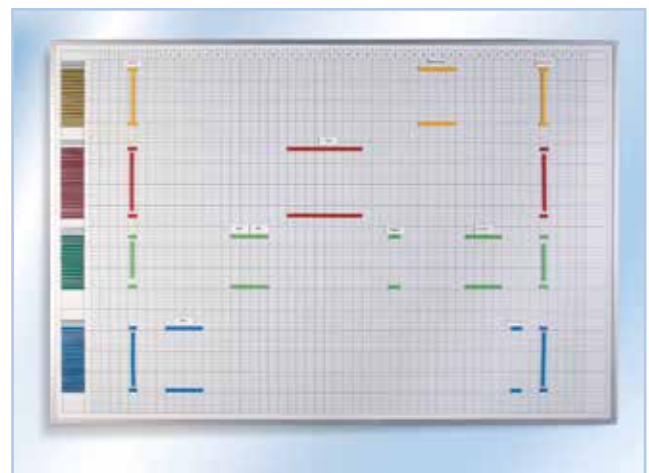

Plantafeln für alle Schultypen und verschiedene Klassenstärken sowie dazugehörige Magnetsätze zur einfachen und flexiblen Planung.

**1084**

Plantafeln finden Sie ab Seite



# FLEXIBEL NUTZBARES KONFERENZZIMMER

Dreh- und Angelpunkt dieser Konferenzraumsituation ist unser Cloudboard – das höhenverstellbare interaktive Tafelsystem. Sie finden dieses ab Seite 142.

Ideal einsetzbar bei Konferenzen oder Fortbildungen. Das Tischkonzept wurde so gewählt dass sich sowohl große Konferenztischsituationen als auch Gruppenarbeitstische bilden lassen.

Auch passend zum multifunktionalen Raumkonzept – die Ausstellungstafeln aus der NSTT Serie. Sie sind flexibel einsetzbar als Moderationstafel, Raumteiler, Mindmapping Tool oder einfach als Präsentationsfläche.



Trapeztische und Rechtecktische in Kombination bieten vielfältige Möglichkeiten. Konferenztische finden Sie ab Seite 962.

Passend dazu: Konferenzstühle finden Sie ab Seite 1000.

Wichtig – alles, was immer wieder im Raum gebraucht wird, muss ordentlich verstaut sein. Schrankwandlösungen finden Sie ab Seite 892.

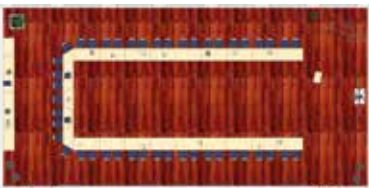

Auch Konferenzräume sollten flexibel eingerichtet sein, sodass Sie sie vielfältig nutzen können. Hier als Beispiel: Konferenzsituation und Stellbeispiel für Gruppenarbeiten





# RAUMKONZEPTE



**Angenehm sitzen** – Bei langen Konferenzen ist es wichtig, dass Teilnehmer und Referenten angenehm sitzen. Dafür bieten wir ein breites Sortiment an Konferenzstühlen an.

**1014**

Konferenzstühle finden Sie ab Seite



**Ausstellungstafeln** – Flexibel einsetzbar, als Raumteiler, zur Präsentation, für Brainstormings oder als Moderationswand. Besonders praktisch – unser Schrank zur Aufbewahrung des Systems.

**264**

Ausstellungstafeln finden Sie ab Seite



# GESUNDES BÜRO

**In vielen Berufen ist es erforderlich, jeden Tag im Büro, am Schreibtisch und am Computer zu arbeiten. An dieser Stelle spielt Ergonomie eine wichtige Rolle.**

Der Bildschirm auf den wir schauen, die Computermaus unter der Hand und vor allem der Stuhl, auf dem wir stundenlang sitzen... Jedes Element der Umgebung muss entsprechend

entwickelt und an die individuellen physikalischen Eigenschaften und an die Bedürfnisse des Menschen angepasst werden. Insbesondere an die einmaligen Parameter des menschlichen Körpers und der Psyche.

All das, damit das stundenlange Sitzen am Schreibtisch nicht lästig wird und die achtstündige Arbeit kreativ, konzentriert und effektiv bleibt.



## DAS WICHTIGSTE IST DAS RICHTIGE ARBEITSUMFELD





Bürostühle finden Sie ab Seite 954,  
Schreibtische ab Seite 928.

**Unser Ziel ist es, optimale Lösungen zu finden, so dass die Umgebung, in der der Mensch aktiv ist, für ihn möglichst angenehm ist. Gesundheit und Zufriedenheit sind Werte, die nicht hoch genug geschätzt werden können.**

Die Arbeit am Computer zwingt uns dazu, eine unnatürliche Position einzunehmen und trotz vieler Leitlinien dazu, wie ein Arbeitsplatz anzupassen ist, richten sich die meisten von uns nicht danach. Muskel- und Skelettbeschwerden, betreffen 35% der Menschen, die am Computer arbeiten. Das Sitzen in einer falschen Position kann Schmerzen in vielen

Teilen des Körpers, vom Nacken bis zu den Knien und Waden, Probleme mit der Konzentration bis hin zu Frustration verursachen.

Ergonomie bestimmt die Voraussetzungen für den Aufbau der Arbeitsumgebung derart, dass diese an die psychophysischen Möglichkeiten des Menschen angepasst ist und so wenig wie möglich Einfluss auf dessen Gesundheit nimmt.

**Die Aufgabe der Ergonomie ist es, einen sicheren, gesunden und – was nicht weniger wichtig ist – einen bequemen Arbeitsplatz zu schaffen.**



# BRANDSCHUTZ

**Nachfrage und Interesse an schwer entflammaren Möbeln steigen ständig. Immer öfter beraten wir unsere Kunden in diese Richtung. Unsere Lieferanten bieten Materialien an, die es uns ermöglichen, viele Artikel aus unserem Sortiment auch schwer entflammbar zu produzieren und anzubieten.**

Es ist nicht möglich, pauschale Aussagen über die Brandschutzvorschriften für die verschiedenen Bereiche von Schulen, Grundschulen, Kindergärten oder anderen Gebäuden, in denen sich Personen aufhalten, zu treffen. Das hängt von den jeweiligen regionalen

Vorschriften und dem individuellen Brandschutzkonzept des Gebäudes ab. Bitte fragen Sie dazu Ihren Brandschutzbeauftragten.

Im Falle eines Brandes ist die Ursache für die meisten Verletzungen die Rauchentwicklung und die Entstehung giftiger Gase.

Daher ist besonders in Fluchtbereichen auf entsprechende Möglichkeiten zu achten.

Bei uns finden Sie Schränke, Vitrinen, Stühle, Tische, Garderoben und weitere Möbel, die gegen Mehrpreis aus schwer entflammaren Materialien gefertigt werden können oder mit schwer entflammaren Stoffen gepolstert werden können.



**OPTIONAL**  
Holzwerkstoffplatten  
schwer entflammbar.



**Unser komplettes Schrankprogramm kann auf Wunsch aus schwer entflammaren Holzwerkstoffplatten gefertigt werden.**

Das gilt für alle Schränke ohne Kunststoffboxen oder Teile aus Acrylglas. Egal ob Hoch- oder Halbschränke oder offene Regale. Preise erhalten Sie auf Anfrage.

Ein wichtiges Thema, das nicht zu unterschätzen ist:

## BRANDSCHUTZ & MÖBEL

AUS SCHWER  
ENTFLAMMBAREN  
MATERIALIEN



**OPTIONAL**  
Tischplatte schwer  
entflammbar.



**Alle Tische mit Metallbeinen sind ebenfalls mit schwer entflammbaren Tischplatten lieferbar.**

Die Untergestelle aus pulverbeschichtetem Stahlrohr in Kombination mit schwer entflammbaren Holzwerkstoffplatten reduzieren das Brandrisiko erheblich.

Preise erhalten Sie gerne auf Anfrage.



## BRANDSCHUTZ



Auch im Büro- und Verwaltungsbereich können Sie auf Brandschutz achten. Viele unserer Büromöbel können auf Wunsch mit schwer entflamm- baren Stoffen und/ oder schwer entflamm- baren Schaumstoffpolster- ungen geliefert werden.

Fragen Sie nach den ent- sprechenden Modellen. Preise erhalten Sie gerne auf Anfrage.



Viele Vitrinen unserer V-Serie bestehen nur aus Aluminium, Glas und Holzteilen. **Diese Holzteile fertigen wir auf Wunsch auch aus schwer entflamm- baren Holzwerkstoffplatten.**

Preise erhalten Sie gerne auf Anfrage. Ebenfalls sind alle Weyel Vitrinen schwer entflammbar lieferbar, Sortiment ab Seite 336.

Die Garderobenbänke auf den Seiten 602 bis 604 erhalten Sie auf Wunsch auch mit **Holzteilen, die aus schwer entflamm- baren Holzwerkstoffplatten** gefertigt werden. **Die pulverbe- schichteten Metall- gestelle sind ebenfalls schwer entflammbar.**

Preise erhalten Sie gerne auf Anfrage.



## OPTIONAL

Bezug oder Bezug & Kern schwer entflammbar.



Fast alle unsere Polster Elemente erhalten Sie auf Wunsch auch in schwer entflammbarer Ausführung. Das gilt für Stoff sowie Kunstleder. Auch der Schaumstoffkern ist auf Wunsch

für noch mehr Sicherheit ebenfalls optional schwer entflammbar lieferbar. Unsere Polster Elemente finden Sie ab Seite 680. Preise erhalten Sie gerne auf Anfrage.

**Bei schwer entflammbar lieferbaren Polster Elementen finden Sie dieses Zeichen:**

## OPTIONAL

Bezug schwer entflammbar.



### BEZUG SCHWER ENTLAMMBAR

Als Schaumstoffkern verwenden wir Standard-Schaumstoff, der Bezug des Möbelstücks ist schwer entflammbar. Die Qualität des Stoffes entspricht der DIN 4102 B1, die Qualität des Kunstleders der EN 1021.

## OPTIONAL

Bezug & Kern schwer entflammbar.



### BEZUG & SCHAUMSTOFFKERN SCHWER ENTLAMMBAR

Als Schaumstoffkern verwenden wir schwer entflammbaren Schaumstoff, als Bezug verwenden wir flammhemmendes Kunstleder oder flammhemmendes Trevira CS Stoffgewebe.

01

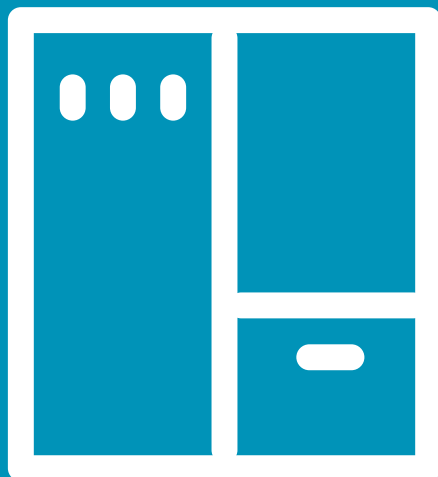

## GARDEROBEN- & EINGANGSBEREICH

- |      |                      |              |
|------|----------------------|--------------|
| 01.1 | Garderoben           | ab <b>42</b> |
| 01.2 | Garderobenschränke   | ab <b>46</b> |
| 01.3 | Informationsträger   | ab <b>54</b> |
| 01.4 | Schülerschließfächer | ab <b>58</b> |
| 01.5 | Schulranzenregale    | ab <b>68</b> |





# GARDEROBEN- & EINGANGSBEREICH





# KLEIDERHAKEN &

Diese Garderobenleiste hat einen Träger aus stranggepresstem Aluminiumprofil.

An den Enden befinden sich abgerundete Sicherheitsecken aus dunkelgrauem PU. Die Haken sind zum Schutz vor Verletzungen hinter der Trägerleiste angebracht.



## Garderobenleiste aus Aluminium

Wir bieten diese Hakenleiste in mehreren Standardlängen an oder individuell nach Maß. Die Anzahl der Haken und der Wandbefestigungshalter entnehmen Sie bitte der Tabelle. Standardfarbe natureloxiertes Aluminium,

Haken in RAL 9006 Weißaluminium. Andere RAL-Farben sind gegen Mehrpreis lieferbar, siehe Seite 1102.

Länge Hakenleiste	2er Haken	Wandhalter	Art.-Nr. und Preis	
100 cm	5	2	SHL-AMH1	99,00 / 117,81 €
200 cm	9	3	SHL-AMH2	169,00 / 201,11 €
300 cm	13	4	SHL-AMH3	245,00 / 291,55 €
400 cm	17	5	SHL-AMH4	319,00 / 379,61 €

Gerne können auch längere Hakenleisten bestellt werden. Der Preis pro laufendem Meter beträgt 99,00 / 117,81 €. Bitte geben Sie dann bei Ihrer Bestellung die Länge in cm hinter der Art.-Nr. mit an. Beispiel Hakenleiste 240 cm: SHL-AMH240



Inklusive Retoure



## Sicherheitshakenleiste aus Stahl – Haken hinten

Breite: 100 cm

N SHL 100 73,00 / 86,87 €

Breite: 150 cm

N SHL 150 92,00 / 109,48 €

Breite: 200 cm

N SHL 200 124,00 / 147,56 €

Wandmontage, je Teil

MON25 25,00 / 29,75\* €

**Retoure** – Je Retoure erhöht sich das Längenmaß der Hakenleiste um 2,5 cm, bei Retoure rechts und links um 5 cm.

Retoure, 1 Stück

N SHLR 6,00 / 7,14 €

SHL-Verbinder

N SHLV 6,00 / 7,14 €



Ideal in Bereichen, in denen eine wandbefestigte Garderobe nicht möglich ist.

Wir bieten sie in verschiedenen Abmessungen an, wahlweise mit oder ohne Ablagemöglichkeit für Regenschirme.

**RAL-FARBEN**  
auf Seite 1102



Abb. zeigt Art.-Nr. G 120GK



Abb. zeigt Art.-Nr. G 120G

## GARDEROBEN-STÄNDER



### Mit Kleiderstange

Gestell aus Rundrohr Ø 40 mm, RAL-Farbe (s. S. 1102), Lieferung ohne Kleiderbügel

Breite	Gleitfüße, Höhe 190 cm	Rollen, 2 feststellbar, Höhe 195 cm
120 cm	G 120GK # 225,- / 267,75 €	G 120RK # 245,- / 291,55 €
150 cm	G 150GK # 239,- / 284,41 €	G 150RK # 255,- / 303,45 €
180 cm	G 180GK # 249,- / 296,31 €	G 180RK # 269,- / 320,11 €

### Mit Dreifachhaken

Gestell aus Rundrohr Ø 40 mm, RAL-Farbe (s. S. 1102), stabile Kunststoffhaken (Farbe angeben s. S. 44), Schirmhalter mit Abtropfwanne

Breite	Gleitfüße, Höhe 190 cm	Rollen, 2 feststellbar, Höhe 195 cm
120 cm	G 120G # 249,- / 296,31 €	G 120F # 265,- / 315,35 €
150 cm	G 150G # 269,- / 320,11 €	G 150F # 285,- / 339,15 €
180 cm	G 180G # 285,- / 339,15 €	G 180F # 299,- / 355,81 €

Breite/Anzahl Dreifachhaken: 120 cm x 6, 150 cm x 8, 180 cm x 9

01.1



# STIEFELTROCKENWAGEN

1 - 2 - 3  
TROCKEN



## Stiefeltrockenwagen

- Für 27 Paar Stiefel, verzinkt
- Fahrbar mit 3 Lenkrollen, davon 1 feststellbar
- Für den Innen- und Außenbereich

Maße, B/H/T: 78 x 119,2 x 71,4 cm

SW27-DZ 189,00 / 224,91 €

RAL-FARBEN  
auf Seite 1102



## Haken

Set 2-fach Haken, 10 Stück. Bitte Hakenfarbe mit angeben!

KG 2-10.. 55,20 / 65,69 €



01 weiß

20 grau

12 gelb

33 rot

52 blau

06 grün

09 braun

Set 3-fach Haken, 10 Stück. Bitte Hakenfarbe mit angeben!

KG 3-10.. 61,00 / 72,59 €



01 weiß

20 grau

12 gelb

33 rot

52 blau

06 grün

09 braun

## BELEBEN SIE DEN RAUM



### Garderobenwagen

- Doppelseitig verwendbar mit 4 Fächern je Seite
- Drahtgitterrostablage unten, z. B. für Schuhe
- Ablagefläche über den 3-fach Haken, Hakenfarbe bitte bei der Bestellung angeben, s. S. 44
- 4 Rollen, davon sind 2 feststellbar

Maße, B/H/T: 120 x 162 x 64 cm,  
Maße Fach, B/T: 27,5 x 31 cm

FKWB 729,00 / 867,51 €



DEKORE  
auf Seite 1104

## & GARDEROBENWAGEN





# GARDEROBENSCHRÄNKE



Die Schränke dieser Doppelseite können, gegen Mehrpreis, auch mit BoardCabby Oberfläche ausgestattet werden, siehe Seite 1105.



## Garderobenschrank

Maße, B/H: 120 x 190 cm

Garderobe rechts und links

Tiefe: 50 cm

120T 50KK	Ihr Preis statt** 515,00 / 612,85-€
	469,00 / 558,11 €

Tiefe: 60 cm

120T 60KK	Ihr Preis statt** 529,00 / 629,51-€
	499,00 / 593,81 €

Garderobe rechts, links 4 Böden

Tiefe: 50 cm

120T 50K	Ihr Preis statt** 529,00 / 629,51-€
	499,00 / 593,81 €

Tiefe: 60 cm

120T 60K	Ihr Preis statt** 549,00 / 653,31-€
	529,00 / 629,51 €

**DEKORE**  
auf Seite 1104

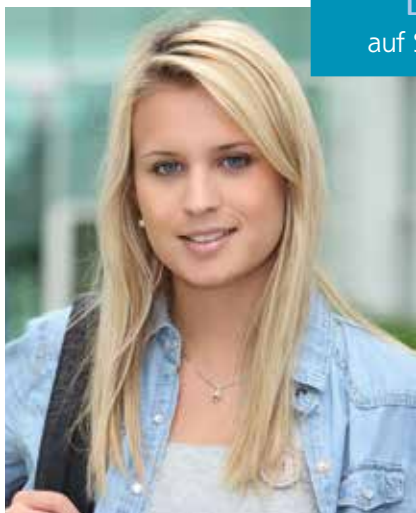

## Breiter Garderobenschrank

Mit Mittelwand & 2 Hut-/ Ablageböden über jeder Garderobenstange.

Maße, B/H: 129,6 x 190 cm

Tiefe: 50 cm

128KK50M	Ihr Preis statt** 515,00 / 612,85-€
	469,00 / 558,11 €

Tiefe: 60 cm

128KK60M	Ihr Preis statt** 529,00 / 629,51-€
	499,00 / 593,81 €



# GARDEROBENSCHRÄNKE



DEKORE  
auf Seite 1104

GARDEROBEN

## Gut untergebracht

Im Büro, im Lehrerzimmer oder im Sekretariat – Garderobenschränke bieten Platz für Mäntel, Jacken, Taschen und Hüte. Das Problem von Jacken und Mänteln, die einfach überall über den Stühlen hängen, gehört der Vergangenheit an. Die Räume wirken direkt freundlicher und ordentlicher.

## Garderobenschrank

Garderobenschrank mit einem Hutboden über der Kleiderstange. Dieser Schrank ist in 2 verschiedenen Tiefen erhältlich.

Maße, B/H: 95 x 190 cm

Tiefe: 50 cm

Ihr Preis statt\*\* 429,00 / 510,51 €  
**95K50** 375,00 / 446,25 €

Tiefe: 60 cm

Ihr Preis statt\*\* 449,00 / 534,31 €  
**95K60** 409,00 / 486,71 €



www.tuv.com  
ID 000039257

Die Garderobenschränke sind vom TÜV Rheinland geprüft und zertifiziert.

Die Garderobenschranktüren öffnen um 270°.

Alle Schränke sind durch ein Sicherheitszylinderschloss abschließbar und so vor unbefugtem Zugriff geschützt.



01.2



# GARDEROBENSCHRÄNKE



Die Garderobenschranktüren öffnen um 270°.

Alle Schränke sind durch ein Sicherheitszylinderschloss abschließbar und so vor unbefugtem Zugriff geschützt.

## Breiter Garderobenschrank

Mit einem Hutboden über der Garderobenstange. Im anderen Abteil 4 verstellbare Einlegeböden.

Maße, B/H: 129,6 x 190 cm

Tiefe: 50 cm

	Ihr Preis statt**	529,00 / 629,51 €
128K50M		495,00 / 589,05 €

Tiefe: 60 cm

	Ihr Preis statt**	549,00 / 653,31 €
128K60M		509,00 / 605,71 €

Die Schränke dieser Doppelseite können, gegen Mehrpreis, auch mit BoardCabby Oberfläche ausgestattet werden, s. S. 1105.

## Garderobenschrank mit 16 M-InBoxen

Mit einem Hutboden über der Garderobenstange. Im anderen Abteil 2 verstellbare Einlegeböden und 16 M-InBoxen.

Maße, B/H: 129,6 x 190 cm

Tiefe: 50 cm

	Ihr Preis statt**	669,00 / 796,11 €
128K50TSK16..		515,00 / 612,85 €

Tiefe: 60 cm

	Ihr Preis statt**	679,00 / 808,01 €
128K60TSK16..		535,00 / 636,65 €





# GARDEROBENSCHRÄNKE



DEKORE  
auf Seite 1104

## XXL Garderobenschrank mit 16 M-InBoxen

Dreitüriger Garderobenschrank mit insgesamt 3 Abteilen. Im linken Abteil befinden sich 2 verstellbare Einlegeböden und 16 M-InBoxen für Kleinteile, Büromaterial und vieles mehr. Im mittleren Abteil eine Kleiderstange

mit Hutboden, im rechten Abteil 4 verstellbare Einlegeböden. Die drei Türen verschließen den Schrank sicher.

Maße, B/H/T: 194,4 x 190 x 50 cm

Ihr Preis statt\*\* 1.029,00 / 1.224,51 €  
190T516G.. 826,00 / 982,94 €









www.tuv.com  
ID 0000039257

Die Garderobenschränke sind vom TÜV Rheinland geprüft und zertifiziert.

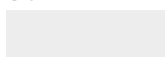

### InBoxen Farbcode

Bitte bei der Bestellung mit angeben.

	
Gelb	Rot
	
Grün	Blau
	
Transparent	Multicolor

01.2



# GARDEROBENREGALE

Maße, B/H: 120 x 190 cm



DEKORE  
auf Seite 1104



## Garderobenregal

Mit Mittelwand, links mit Hutablage und einer Garderobenstange, rechts 4 verstellbare Einlegeböden.

Maße, B/H: 120 x 190 cm

Tiefe 50 cm

120R 50K 349,00 / 415,31 €

Tiefe 60 cm

120R 60K 369,00 / 439,11 €



Garderoben-  
bänke mit Haken-  
leiste finden Sie auf  
Seite 602.

# GARDEROBENSCHRÄNKE



DEKORE  
auf Seite 1104

GARDEROBEN



## Garderobenregal

Mit Mittelwand und je einer Garderobenstange mit Hutablage. Als Regal optimale Belüftung, selbst, wenn die Jacken und Mäntel nach dem Regen nass oder leicht feucht sind.

Maße, B/H: 120 x 190 cm

Tiefe 50 cm

120R 50KK 335,00 / 398,65 €

Tiefe 60 cm

120R 60KK 349,00 / 415,31 €

### Optimal:

Perfekte Belüftung nasser oder feuchter Jacken und Mäntel in den regnerischen Jahreszeiten. Perfekt z.B. als Regal integriert in Ihre Schrankwand im Lehrerzimmer.



01.2



# STAHLCHRÄNKE

Maße, H/T: 190 x 50 cm



## Stahlgarderobeneinheit mit 5 Fächern

- Hutablage, Schuhrost und 5 abschließbare Fächer
- Kleiderhaken
- Sicherheitszylinderschloss
- robuste Pulverbeschichtung

Maße, B: 105 cm

SSGE-05LZ.. 369,00 / 439,11 €

Hauptschlüssel

SSGE-HS 25,00 / 29,75 €

Auf Wunsch  
sind alle Stahl-  
schränke auch mit  
Verschluss durch  
Vorhängeschlösser  
lieferbar.



## RAL-Farben Stahlschränke

Der Korpus unserer Stahlmöbel ist immer Lichtgrau RAL 7035, die Türfarbe können Sie bei Ihrer Bestellung angeben:



01 – Lichtgrau,  
RAL 7035



02 – Schwarz,  
RAL 9005



03 – Rot,  
RAL 3000



04 – Grün,  
RAL 6011



05 – Blau,  
RAL 5010

# GARDEROBENSCHRÄNKE



GARDEROBEN



## Stahlgarderbeneinheit mit 10 Fächern

- Hutablage, Schuhrost und 10 abschließbare Fächer
- Kleiderhaken
- Sicherheitszylinderschloss
- robuste Pulverbeschichtung

Maße, B: 145 cm

SSGE-10LRZ.. 675,00 / 803,25 €

### Hauptschlüssel

SSGE-HS 25,00 / 29,75 €

## Robust, sicher, feuerfest

Stahlgarderober und -schränke sind ideal im Bereich der Fluchtwege. Sie sind im Gegensatz zu Lösungen aus Holz wesentlich resistenter gegen Feuer. Die Garderbeneinheit bietet Platz für 5 oder 10 Personen. Jeder hat sein Fach und genug Platz für Jacken und Mäntel.

01.3



# INFOCENTER/ -SÄULEN

Für das Lochblech unserer Infosäulen stehen die RAL-Farben von Seite 1102 zur Auswahl.

Das Lochblech ist in massiver Buche eingefasst. Durch 4 große Rollen, davon 2 feststellbar, lässt sich die Säule leicht bewegen. Die Standfläche hat einen Ø von 70 cm.

## LOCHBLECH MAGNETHAFTEND



### Infosäule mit Regal

Dreiseitig mit Lochblech, magnethaftend, eine Seite offen mit 4 Schrägablagen.  
Gesamthöhe: 160 cm, Ø 70 cm

N LS LBR 116

750,00 / 892,50 €

### Infocenter

Zur Wandmontage an massiven Wänden. Mit 3 Schrägablagen für Prospekte DIN A4, einer Magnetwand, einem kleinen Schreibplatz & einem Einwurfkasten mit abschließbarer Tür.

Maße, B/H/T: 80 x 130 x 30 cm

N IC 1

495,00 / 589,05 €

# INFORMATIONSTRÄGER



## XXL-Litfaßsäule

Fahrbar, passt aber nicht durch Standardtüren. Deckel, Boden und Zwischenstück in Buche.

Maße, Ø/H 60 x 220 cm

**1** Mit Korkoberfläche

KLS-XXL Ihr Preis statt\*\* 479,00 / 570,01 €  
459,00 / 546,21 €

**2** Mit Stoffoberfläche

Bitte Stofffarbe angeben – erste Zahl oben, zweite unten

KLS-XXLS.. 589,00 / 700,91 €

**3** Mit Stahloberfläche

Schul Tafelstahl, beschreibbar, magnethaftend.

KLS-XXLSTW.. 529,00 / 629,51 €

### Stofffarben



**02** Rot



**06** Blau



**07** Grün



**08** Orange

01.3



# ALUVITRINE MODELL V10

PLATZ FÜR 12  
DIN A4 Bögen



Praktisch, elegant & schlicht –  
Informationsvitrinen aus Aluminium.

Die Stahlrückwand in weiß ist magnet-  
haftend, beschreibbar & trocken abwisch-  
bar. Sie können Blätter oder Plakate  
mittels Magneten hineinhängen, oder  
die Rückwand direkt beschriften.



MONTAGE

MON 80  
80,00 / 95,20\* €

## Alu Vitrine

Rückwand: Stahl, weiß.

Mit Sicherheitsglas.

Maße, B/H/T: 100 x 93 x 5 cm



Ihr Preis statt\*\* 429,00 / 510,51 €  
V10A-EW100SG 385,00 / 458,15 €



PLATZ FÜR 21  
DIN A4 Bögen

## Alu Vitrine

Rückwand: Stahl, weiß.

Mit Sicherheitsglas.

Maße, B/H/T: 150 x 93 x 5 cm

## XL Magnetkoffer

120 Kraftmagnete in den

Größen: 60 x 3 cm & 60 x 4 cm.

In je 6 Farben.

Koffermaß, B/H/T: 35 x 7 x 31 cm

MR120-34 53,50 / 63,67 €



Ihr Preis statt\*\* 589,00 / 700,91 €  
V10A-EW150SG 510,00 / 606,90 €



# INFORMATIONSTRÄGER

## Alu Vitrine

Rückwand: Stahl, weiß.

Mit Sicherheitsglas.

Maße, B/H/T: 195 x 93 x 5 cm

Ihr Preis statt\*\* 765,00 / 910,35 €  
V10A-EW195SG 688,00 / 818,72 €

Beleuchtung finden Sie  
auf Seite 302.

RAL-FARBEN  
auf Seite 1102

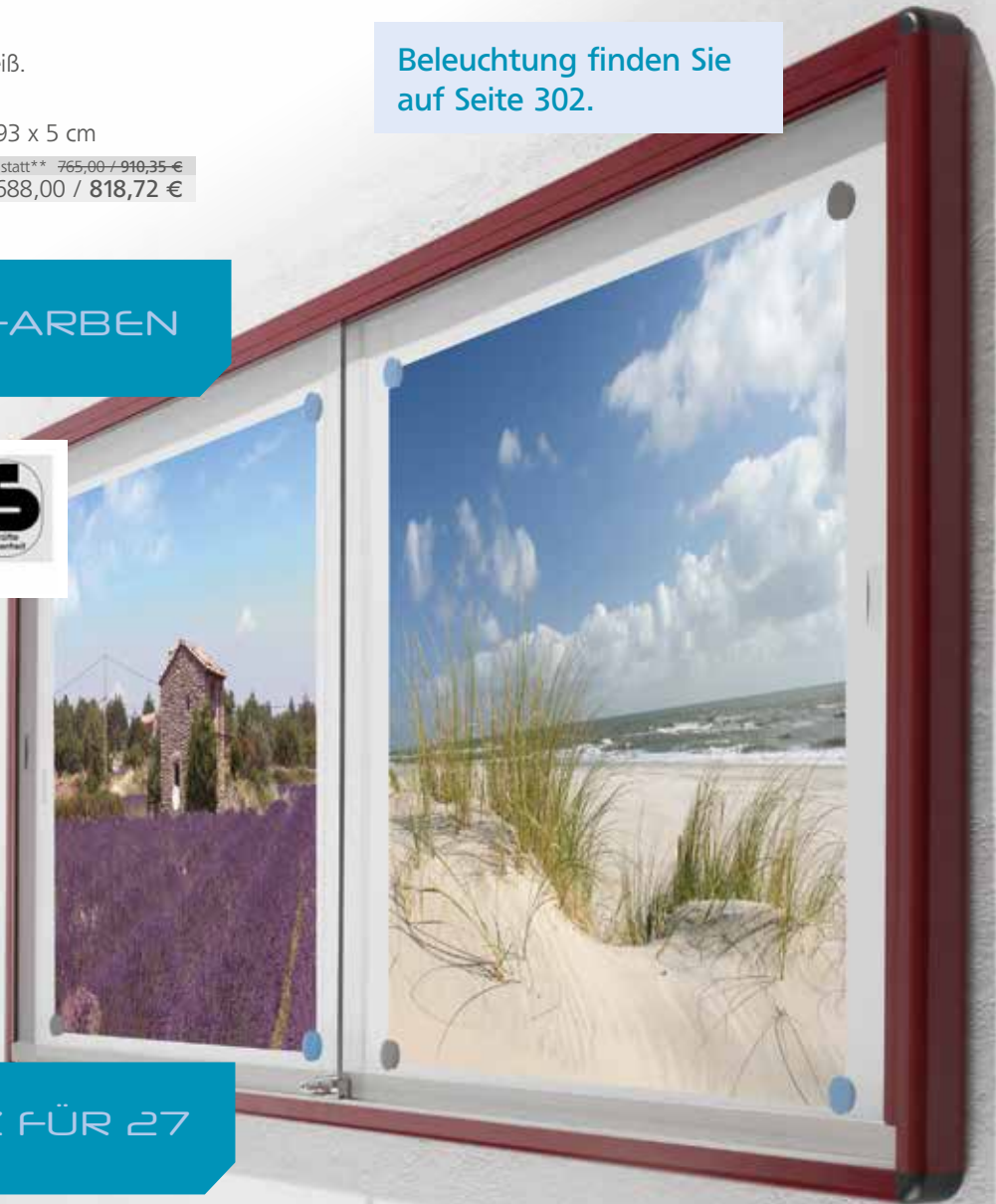

PLATZ FÜR 27  
DIN A4 Bögen

CARDEROBEN

## Zubehör



Weiteres Zubehör finden  
Sie auf Seite 476.

### Zubehör für weiße Stahl Oberflächen

4 Whiteboardmarker, 1 Wischer,  
10 Rundmagnete mit Colorkappe

APF 17,50 / 20,83 €



### XL Zubehörset

Markerbox inkl. 4 Whiteboardmarker,  
Tafelwischer & Tafelreiniger,  
10 Rundmagnete

TMLB-XL 27,50 / 32,73 €



# STAHLCHRÄNKE

Maße, H/T: 180 x 50 cm



Jede Tür ist mit einem Zylinderschloss, ausgestattet. Die Türanschlüge befinden sich immer rechts.

1 x 1 Fach, Maße, B: 30 cm  
SSGD-31Z.. 199,00 / 236,81 €

2 x 1 Fach, Maße, B: 60 cm  
SSGD-32Z.. 279,00 / 332,01 €

3 x 1 Fach, Maße, B: 90 cm  
SSGD-33Z.. 389,00 / 462,91 €

4 x 1 Fach, Maße, B: 117 cm  
SSGD-34Z.. 479,00 / 570,01 €

Stellfüße, Maße, H: 10 cm  
SSGD-SF 82,50 / 98,18 €

Hauptschlüssel  
SSGD-HS 25,00 / 29,75 €

## Robust, sicher, feuerfest

Stahlgarderoben und -schränke sind ideal im Bereich der Fluchtwege. Sie sind im Gegensatz zu Lösungen aus Holz wesentlich resistenter gegen Feuer.



## Brandschutzdächer

Unsere „Brandschutzschrägdächer“ verhindern, dass brennbare Gegenstände oder Abfall auf den Schränken liegen bleibt. Ganz wichtig, wenn die Schränke im Flur stehen. Das Dach ist hinten 20 cm hoch. Farbe: Lichtgrau, RAL 7035

Maße, B/H/T: 30 x 20 x 50 cm  
SSBS-3001 25,50 / 30,35 €

Maße, B/H/T: 60 x 20 x 50 cm  
SSBS-6001 44,50 / 52,96 €

Maße, B/H/T: 90 x 20 x 50 cm  
SSBS-9001 63,90 / 76,04 €

Maße, B/H/T: 117 x 20 x 50 cm  
SSBS-11701 82,50 / 98,18 €

# SCHÜLERSCHLIESSFÄCHER



Jede Tür ist mit einem Zylinderschloss, ausgestattet. Die Türanschläge befinden sich immer rechts.

**RAL-FARBEN**  
auf Seite 61

1 x 2 Fächer, Maße, B: 30 cm  
SSGG-318Z.. 259,00 / 308,21 €

4 x 2 Fächer, Maße, B: 117 cm  
SSGG-348Z.. 524,20 / 623,80 €

 2 x 2 Fächer, Maße, B: 60 cm  
SSGG-328Z.. 319,00 / 379,61 €

Stellfüße, Maße, H: 10 cm  
SSGD-SF 82,50 / 98,18 €

 3 x 2 Fächer, Maße, B: 90 cm  
SSGG-338Z.. 449,00 / 534,31 €

Hauptschlüssel  
SSGD-HS 25,00 / 29,75 €

Auf Wunsch sind alle  
Stahlschränke  
auch mit  
Verschluss durch Vorhänge-  
schlösser lieferbar.





# STAHLCHRÄNKE

Maße, H/T: 190 x 50 cm

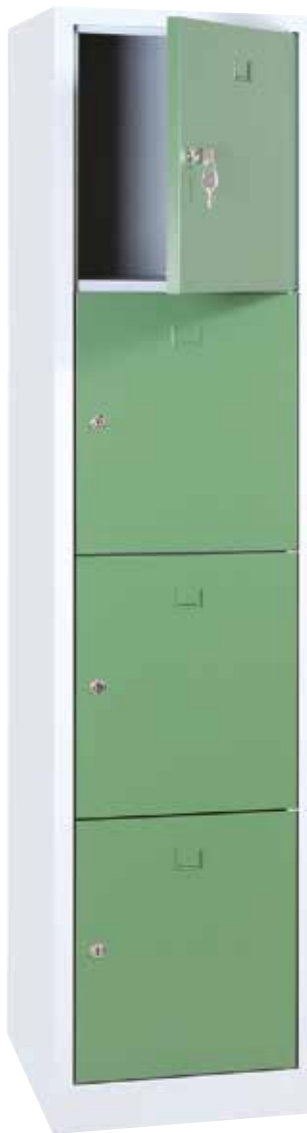

Jede Tür 1 Zylinderschloss, Türansläge immer rechts.

Fachmaß, B/H/T: 32 x 31,5 x 47,5 cm

**I** 1 x 4 Fächer, Maße, B: 40 cm

SSSF-41Z.. 289,00 / 343,91 €

2 x 4 Fächer, Maße, B: 80 cm

SSSF-42Z.. 479,00 / 570,01 €

3 x 4 Fächer, Maße, B: 120 cm

SSSF-43Z.. 629,00 / 748,51 €

Hauptschlüssel

SSGD-HS 25,00 / 29,75 €



## Brandschutzdächer

Unsere „Brandschutzschrägdächer“ verhindern, dass brennbare Gegenstände oder Abfall auf den Schränken liegen bleibt. Lichtgrau, RAL 7035

Maße, B/H/T: 40 x 20 x 50 cm

SSBS-4001 39,00 / 46,41 €

Maße, B/H/T: 120 x 20 x 50 cm

SSBS-12001 85,90 / 102,22 €

Maße, B/H/T: 80 x 20 x 50 cm

SSBS-8001 59,00 / 70,21 €

Stahlgarderobenschränke finden Sie auf Seite 52.

# SCHÜLERSCHLIESSFÄCHER



Jede Tür ist mit einem Zylinderschloss, ausgestattet. Die Türanschlüge befinden sich immer rechts.

Fachmaß, B/H/T: 32 x 31,5 x 47,5 cm

1 x 5 Fächer, Maße, B: 40 cm

SSSF-51Z.. 309,00 / 367,71 €

 2 x 5 Fächer, Maße, B: 80 cm

SSSF-52Z.. 509,00 / 605,71 €

 3 x 5 Fächer, Maße, B: 120 cm

SSSF-53Z.. 679,00 / 808,01 €

Hauptschlüssel

SSGD-HS 25,00 / 29,75 €

Alle  
Stahlschränke  
können auch mit  
Verschluss durch Vorhänge-  
schlösser geliefert werden.



## RAL-Farben Stahlschränke

Der Korpus unserer Stahlmöbel ist immer Lichtgrau RAL 7035, die Türfarbe können Sie bei Ihrer Bestellung angeben:

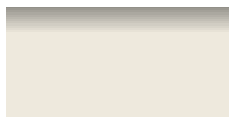

01 – Lichtgrau,  
RAL 7035



02 – Schwarz,  
RAL 9005



03 – Rot,  
RAL 3000



04 – Grün,  
RAL 6011



05 – Blau,  
RAL 5010



# SCHLIESSFACHSCHRÄNKE

Maße, H/T: 190 x 50 cm



Im Gegensatz zu den Varianten aus Stahl dämpfen diese Modelle den Geräuschpegel im Flur. Variieren Sie die Farben der Türen für eine moderne und freundliche Optik (Mehrpreis).

Optional auch aus schwer entflammbarem Material, bitte sprechen Sie uns an.

## Schließfachschränke in der Höhe 190 cm

Jede Tür ist mit einem Zylinderschloss ausgestattet.

Fachmaße, B/H/T: 38,1 x 34,5 x 47,5 cm

1 1 x 5 Fächer, Türanschlag links, Maße, B: 41,8 cm

SFS-19015 # 399,00 / 474,81 €

2 2 x 5 Fächer, Maße, B: 81,7 cm

SFS-19025 # 645,00 / 767,55 €



Fachmaße, B/H/T: 38,1 x 43,6 x 47,5 cm

3 1 x 4 Fächer, Türanschlag links, Maße, B: 41,8 cm

SFS-19014 # 390,00 / 474,81 €

4 2 x 4 Fächer, Maße, B: 81,7 cm

SFS-19024 # 645,00 / 767,55 €



Fachmaße, B/H/T: 38,1 x 58,7 x 47,5 cm

5 1 x 3 Fächer, Türanschlag links, Maße, B: 41,8 cm

SFS-19013 # 399,00 / 474,81 €

6 2 x 3 Fächer, Maße, B: 81,7 cm

SFS-19023 # 645,00 / 767,55 €

DEKORE  
auf Seite 1104



# SCHÜLERSCHLIESSFÄCHER

ZU KOMBINIEREN MIT 190 CM HOHEN  
REGALEN & SCHRÄNKEN

6



## WIR PLANEN IHRE RÄUME

### Optional Zahlenschlösser

Für alle Schränke und Schließfachschränke möglich. So können Sie die Türen schlüssellos sichern. Die Preise richten sich nach der Anzahl der bestellten Schließfächer (Staffelpreise). Bitte fragen Sie nach einem Angebot!



#### Manuelles Zahlenschloss

Preis je Tür.

SFS-ZSM Preis auf Anfrage



#### Elektronisches Zahlenschloss

Preis je Tür.

SFS-ZSE Preis auf Anfrage



# SCHLIESSFACHSCHRÄNKE

Maße, H/T: 160 x 50 cm

## Schließfachschränke in der Höhe 160 cm

Jede Tür ist mit einem Zylinderschloss ausgestattet.

Fachmaße, B/H/T: 38,1 x 36,1 x 47,5 cm

① 1 x 4 Fächer, Türanschlag links,  
Maße, B: 41,8 cm

SFS-16014 # 299,00 / 355,81 €

② 2 x 4 Fächer, Maße, B: 81,7 cm

SFS-16024 # 429,00 / 510,51 €



Fachmaße, B/H/T: 38,1 x 48,7 x 47,5 cm

③ 1 x 3 Fächer, Türanschlag links,  
Maße, B: 41,8 cm

SFS-16013 # 299,00 / 355,81 €

④ 2 x 3 Fächer, Maße, B: 81,7 cm

SFS-16023 # 429,00 / 510,51 €



Fachmaße, B/H/T: 38,1 x 74,1 x 47,5 cm

⑤ 1 x 2 Fächer, Türanschlag links,  
Maße, B: 41,8 cm

SFS-16012 # 299,00 / 355,81 €

⑥ 2 x 2 Fächer, Maße, B: 81,7 cm

SFS-16022 # 429,00 / 510,51 €



# SCHÜLERSCHLIESSFÄCHER



MIT 160 CM  
HOHEN REGALEN  
& SCHRÄNKEN ZU KOMBINIEREN

## Optional Zahlenschlösser

Für alle Schränke und Schließfachschränke möglich. So können Sie die Türen schlüssellos sichern. Die Preise richten sich nach der Anzahl der bestellten Schließfächer (Staffelpreise). Bitte fragen Sie nach einem Angebot!



### Manuelles Zahlenschloss

Preis je Tür.

SFS-ZSM Preis auf Anfrage



### Elektronisches Zahlenschloss

Preis je Tür.

SFS-ZSE Preis auf Anfrage



# SCHRÄNKE

Maße, H/T: 120 x 50 cm



## Schließfachschränke in der Höhe 120 cm

Jede Tür ist mit einem Zylinderschloss ausgestattet.

Fachmaße, B/H/T: 38,1 x 35,4 x 47,5 cm

① 1 x 3 Fächer, Türanschlag links, Maße, B: 41,8 cm  
SFS-12013 # 219,00 / 260,61 €

② 2 x 3 Fächer, Maße, B: 81,7 cm  
SFS-12023 # 329,00 / 391,51 €

## MIT 120 CM HOHEN REGALEN & SCHRÄNKEN ZU KOMBINIEREN



Fachmaße, B/H/T: 38,1 x 54,1 x 47,5 cm

③ 1 x 2 Fächer, Türanschlag links, Maße, B: 41,8 cm  
SFS-12012 # 219,00 / 260,61 €

④ 2 x 2 Fächer, Maße, B: 81,7 cm  
SFS-12022 # 329,00 / 391,51 €



Fachmaße, B/H/T: 38,1 x 110,9 x 47,5 cm

⑤ 1 x 1 Fach, Türanschlag links, Maße, B: 41,8 cm  
SFS-12011 # 219,00 / 260,61 €

⑥ 2 x 1 Fach, Maße, B: 81,7 cm  
SFS-12021 # 329,00 / 391,51 €



# SCHÜLERSCHLIESSFÄCHER



WIR PLANEN  
IHRE RÄUME

## Optional Zahlenschlösser

Für alle Schränke und Schließfachschränke möglich. So können Sie die Türen schlüssellos sichern. Die Preise richten sich nach der Anzahl der bestellten Schließfächer (Staffelpreise). Bitte fragen Sie nach einem Angebot!



### Manuelles Zahlenschloss

Preis je Tür.

SFS-ZSM Preis auf Anfrage



### Elektronisches Zahlenschloss

Preis je Tür.

SFS-ZSE Preis auf Anfrage

01.5



# SCHULTASCHENREGALE

Schultaschenregale mit großem Fach inklusive Ergo Tray Box für Schuhe – nie mehr Schmutz im Regal!

Die Ergo Tray Boxen sind sehr leicht zu reinigen, unempfindlich gegen Feuchtigkeit & sehr robust.

Die Regale sind lieferbar in 2 Breiten – „M“ oder „L“.



Mit 3-fach Haken  
Farben s. S. 44



## Schultaschenregal

Je Abteil 1 kleines Fach für Handschuhe, Schals oder die Brotdose, 1 Fach mit Dreifachhaken zum Aufhängen von Jacken und Taschen und ein Schuhfach inklusive Ergo Tray Box.

Fachinnenmaß, B/T: 32,3 x 48,5 cm,  
Höhen, Fach oben: 15 cm,  
Fach mitte: 100 cm, Fach unten: 22 cm.

### 1 Variante „M“ für 2 Schüler

Inklusive 2 Ergo Tray Boxen  
Maße, B/H/T: 70,4 x 160 x 50 cm

KLR-CS2HFS 379,00 / 451,01 €

### 2 Variante „L“ für 3 Schüler

Inklusive 3 Ergo Tray Boxen  
Maße, B/H/T: 104,5 x 160 x 50 cm

KLR-CS3HFS 418,00 / 497,42 €

## Schultaschenregal

Je Abteil 2 Fächer für Schultaschen mit jeweils einer Ergo Tray Box. Die Schüler können Ihre Box mit an den Arbeitsplatz nehmen.

Fachinnenmaß, B/T: 32,3 x 48,5 cm,  
Höhen, Fach groß: 62 cm, Fach klein: 22 cm.

### 3 Variante „M“ für 4 Schüler, inkl. 6 Ergo Tray Boxen

Maße, B/H/T: 70,4 x 160 x 50 cm

KLR-CS2FBS 385,00 / 458,15 €

### 4 Variante „L“ für 6 Schüler, inkl. 9 Ergo Tray Boxen

Maße, B/H/T: 104,5 x 160 x 50 cm

KLR-CS3FBS 425,00 / 505,75 €



# SCHULRANZENREGALE



6



DEKORE  
ab Seite 1104

CARDEROBEN

## MIT ERGO TRAY BOXEN



Bitte geben Sie bei Ihrer Bestellung die gewünschte Farbe der Ergo Tray Boxen mit an, siehe Seite 72.



5

### Schultaschenregal

Inklusive Ergo Tray Boxen für Arbeitsmaterial. Die Schüler kommen in die Klasse, packen die Utensilien, die sie für den Unterricht benötigen, in die Ergo Tray Box und nehmen diese mit an den Platz. Die Tasche bleibt im Regal. So entfällt das lästige „Herumkramen“ der Schüler in ihren Taschen während des Unterrichts.

Fachinnenmaß, B/H/T: 32,3 x 74 x 48,5 cm

#### ☒ Variante „M“ für 4 Schüler

Inklusive 4 Ergo Tray Boxen  
Maße, B/H/T: 70,4 x 160 x 50 cm

KLR-CS2HF 369,00 / 439,11 €

#### ☒ Variante „L“ für 6 Schüler

Inklusive 6 Ergo Tray Boxen  
Maße, B/H/T: 104,5 x 160 x 50 cm

KLR-CS3HF 399,00 / 474,81 €



01.5



# SCHULTASCHENREGALE

**Schultaschenregale – jetzt hat das Chaos im Klassenraum ein Ende.**

Jacken sind vor der Tür, alles andere in diesen Regalen und nur das Arbeitsmaterial,

das benötigt wird, ist auf und am Tisch der Schüler. Lieferbar in 2 Breiten – „M“ oder „L“.

Fachinnenmaß, B/T: 27,5 x 38,5 cm, Höhen, Fach klein: 12 cm, Fach groß: 60 cm.



## Schultaschenregal

Schultaschenregal mit 2 zusätzlichen kleinen Fächern für Schals, Mützen, Brotlosen oder sonstige Kleinteile der Schüler.

**1** Variante „M“ für 4 Schüler

Insgesamt 8 Fächer

Maße, B/H/T: 61 x 160 x 40 cm

KLR-44KF

299,00 / 355,81 €

**2** Variante „L“ für 8 Schüler

Insgesamt 12 Fächer

Maße, B/H/T: 90,5 x 160 x 40 cm

KLR-66KF

425,00 / 505,75 €

## 2-fach Haken – Farbübersicht



01 weiß



20 grau



12 gelb



33 rot



52 blau



06 grün



09 braun

# SCHULRANZENREGALE



CARDEROBEN

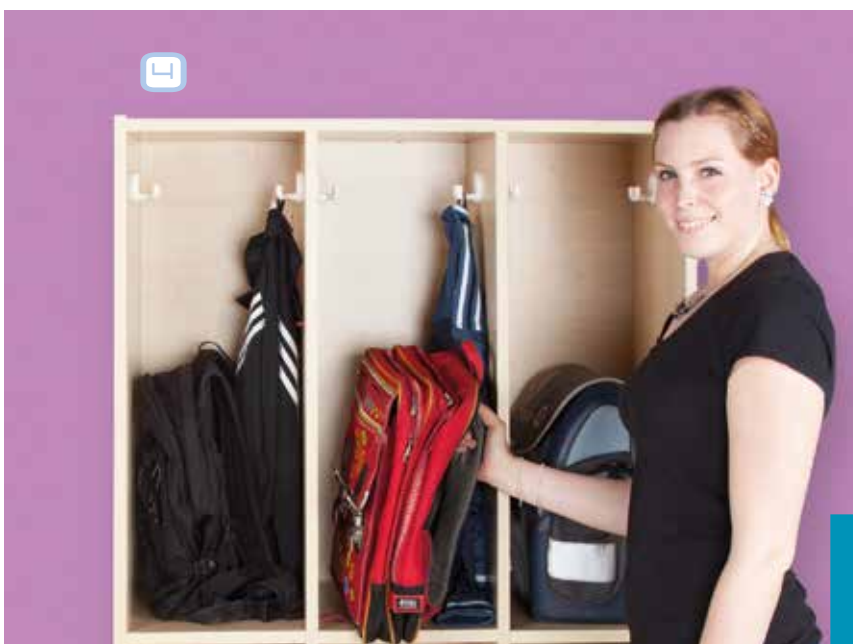

## Schultaschenregal

Schultaschenregal mit 2 Doppelhaken je Fach für Jacken, Schals und Mützen.

Fachinnenmaß, B/H/T: 27,5 x 74 x 38,5 cm

### Variante „M“ für 4 Schüler

Insgesamt 4 Fächer und 8 Doppelhaken  
Maße, B/H/T: 61 x 160 x 40 cm

KLR-42DH 249,00 / 296,31 €

### Variante „L“ für 6 Schüler

Insgesamt 6 Fächer & 12 Doppelhaken  
Maße, B/H/T: 90,5 x 160 x 40 cm

KLR-62DH 325,00 / 386,75 €

DEKORE  
ab Seite 1104

01.5



# RANZENREGALE MIT



## BOXEN IN 10 TOLLEN FARBEN



www.tuv.com  
ID 000039257



Diese Regale sind vom TÜV Rheinland geprüft und zertifiziert.

### Ergo Tray Boxen



GE Gelb



RO Rot



BL Blau



GR Grün



TR Transparent



WR Weinrot



OR Orange



LI Lila



LG Limonengrün

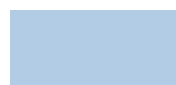

HB Hellblau



M Multicolor A



MB Multicolor B



MC Multicolor C



MD Multicolor D



ME Multicolor E

Bitte geben Sie bei Ihrer Bestellung den Farbcode mit an.





# SCHULRANZENREGALE

DEKORE  
auf Seite 1104



## ERGO TRAY BOXEN

Ranzenregale mit Ergo Tray Boxen

	Sockel	Rollen	Standfüße
Maße, T: 40 cm			
<b>1</b> 2-reihig, Fächer: 2, L-Boxen: 4, Maße, B/H: 70,3 x 100,7 cm	CS2-GF22.. 399,00 / 403,41 €	CS2-GF22R.. 395,00 / 470,05 €	CS2-GF22T.. 455,00 / 541,45 €
<b>2</b> 3-reihig, Fächer: 3, L-Boxen: 6, Maße, B/H: 104,5 x 107,7 cm	CS3-GF22.. 399,00 / 403,41 €	CS3-GF22R.. 395,00 / 470,05 €	CS3-GF22T.. 455,00 / 541,45 €
<b>3</b> 4-reihig, Fächer: 4, L-Boxen: 8, Maße, B/H: 138,7 x 102,7 cm	CS4-GF22.. 399,00 / 403,41 €	CS4-GF22R.. 395,00 / 470,05 €	CS4-GF22T.. 455,00 / 541,45 €

01.5



# RANZENREGALE

IN VIELEN DEKOREN &  
5 INBOX-FARBEN



3



2



1



## InBoxen

Erhältlich in den Größen  
M und L

Innenmaß InBoxen

M B/H/T: 24 x 7,8 x 35,5 cm,

L B/H/T: 26 x 18 x 37,5 cm

Außenmaß InBoxen

M B/H/T: 29 x 8,3 x 37,3 cm,

L B/H/T: 32 x 19 x 40 cm



Gelb



Rot



Grün



Blau

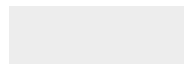

Transparent



Multicolor



www.tuv.com  
ID 0000039257



Diese Regale sind vom  
TÜV Rheinland geprüft  
und zertifiziert.





# SCHULRANZENREGALE

DEKORE  
auf Seite 1104



CARDEROBEN

## MIT INBOXEN

Ranzenregal mit InBoxen			
Maße, H/T: 98 x 40 cm	Sockel	Rollen	Standfüße
 <b>2-reihig</b> , Fächer: 4, L-Boxen: 4, Maße, B: 66 cm	Ihr Preis statt** 345,00 / 410,55 € KZR2-04GS.. 329,00 / 391,51 €	Ihr Preis statt** 345,00 / 410,55 € KZR2-04GR.. 329,00 / 391,51 €	Ihr Preis statt** 345,00 / 410,55 € KZR2-04GT.. 329,00 / 391,51 €
 <b>3-reihig</b> , Fächer: 6, L-Boxen: 6, Maße, B: 98 cm	Ihr Preis statt** 379,00 / 451,01 € KZR3-06GS.. 339,00 / 403,41 €	Ihr Preis statt** 379,00 / 451,01 € KZR3-06GR.. 339,00 / 403,41 €	Ihr Preis statt** 379,00 / 451,01 € KZR3-06GT.. 339,00 / 403,41 €
 <b>4-reihig</b> , Fächer: 8, L-Boxen: 8, Maße, B: 130 cm	Ihr Preis statt** 465,00 / 553,35 € KZR4-08GS.. 419,00 / 498,61 €	Ihr Preis statt** 465,00 / 553,35 € KZR4-08GR.. 419,00 / 498,61 €	Ihr Preis statt** 465,00 / 553,35 € KZR4-08GT.. 419,00 / 498,61 €
 <b>5-reihig</b> , Fächer: 10, L-Boxen: 10, Maße, B: 162 cm	Ihr Preis statt** 519,00 / 617,61 € KZR5-10GS.. 465,00 / 553,35 €	Ihr Preis statt** 519,00 / 617,61 € KZR5-10GR.. 465,00 / 553,35 €	Ihr Preis statt** 519,00 / 617,61 € KZR5-10GT.. 465,00 / 553,35 €

01.5



# RANZENREGALE



DEKORE  
auf Seite 1104



www.tuv.com  
ID 000039257



Unsere Ranzenregale sind vom TÜV Rheinland geprüft und zertifiziert.

## Ranzenregal

Maße, H/T: 98 x 40 cm Fachinnenmaße, B/H/T: 30 x 42 x 38,5 cm	Sockel	Rollen	Standfüße
 <b>2-reihig</b> , Fächer: 4, Maße, B: 66 cm	 Ihr Preis statt** 278,00 / 330,82 € <b>KZR2-00S</b> 249,00 / 296,31 €	 Ihr Preis statt** 278,00 / 330,82 € <b>KZR2-00R</b> 249,00 / 296,31 €	 Ihr Preis statt** 278,00 / 330,82 € <b>KZR2-00T</b> 249,00 / 296,31 €
 <b>3-reihig</b> , Fächer: 6, Maße, B: 98 cm	 Ihr Preis statt** 299,00 / 355,81 € <b>KZR3-00S</b> 269,00 / 320,11 €	 Ihr Preis statt** 299,00 / 355,81 € <b>KZR3-00R</b> 269,00 / 320,11 €	 Ihr Preis statt** 299,00 / 355,81 € <b>KZR3-00T</b> 269,00 / 320,11 €
 <b>4-reihig</b> , Fächer: 8, Maße, B: 130 cm	 Ihr Preis statt** 329,00 / 391,51 € <b>KZR4-00S</b> 296,00 / 352,24 €	 Ihr Preis statt** 329,00 / 391,51 € <b>KZR4-00R</b> 296,00 / 352,24 €	 Ihr Preis statt** 329,00 / 391,51 € <b>KZR4-00T</b> 296,00 / 352,24 €
 <b>5-reihig</b> , Fächer: 10, Maße, B: 162 cm	 Ihr Preis statt** 349,00 / 415,31 € <b>KZR5-00S</b> 315,00 / 374,85 €	 Ihr Preis statt** 349,00 / 415,31 € <b>KZR5-00R</b> 315,00 / 374,85 €	 Ihr Preis statt** 349,00 / 415,31 € <b>KZR5-00T</b> 315,00 / 374,85 €

# SCHULRANZENREGALE

## Ranzenregal mit 12 Fächern

Maße, B/H/T: 105,5 x 144 x 40 cm  
 Fachinnenmaße, B/H/T: 24 x 43 x 38 cm

Ihr Preis statt\*\* ~~378,00 / 449,82 €~~  
**KLR 12** 345,00 / 410,55 €

## XL Regal mit 12 Fächern

Maße, B/H/T: 130 x 162 x 40 cm  
 Fachinnenmaße, B/H/T: 30 x 49 x 38 cm

Ihr Preis statt\*\* ~~428,00 / 509,32 €~~  
**KLR 12XL** 389,00 / 462,91 €



## Ranzenregal mit 10 Fächern

Maße, B/H/T: 131,5 x 98 x 40 cm  
 Fachinnenmaße, B/H/T: 24 x 43 x 38 cm

Ihr Preis statt\*\* ~~378,00 / 436,73 €~~  
**KLR 10A** 339,00 / 403,41 €

## XL Ranzenregal mit 10 Fächern

Maße, B/H/T: 162 x 111 x 40 cm  
 Fachinnenmaße, B/H/T: 30 x 49 x 38 cm

Ihr Preis statt\*\* ~~449,00 / 498,61 €~~  
**KLR 10A XL** 385,00 / 458,15 €

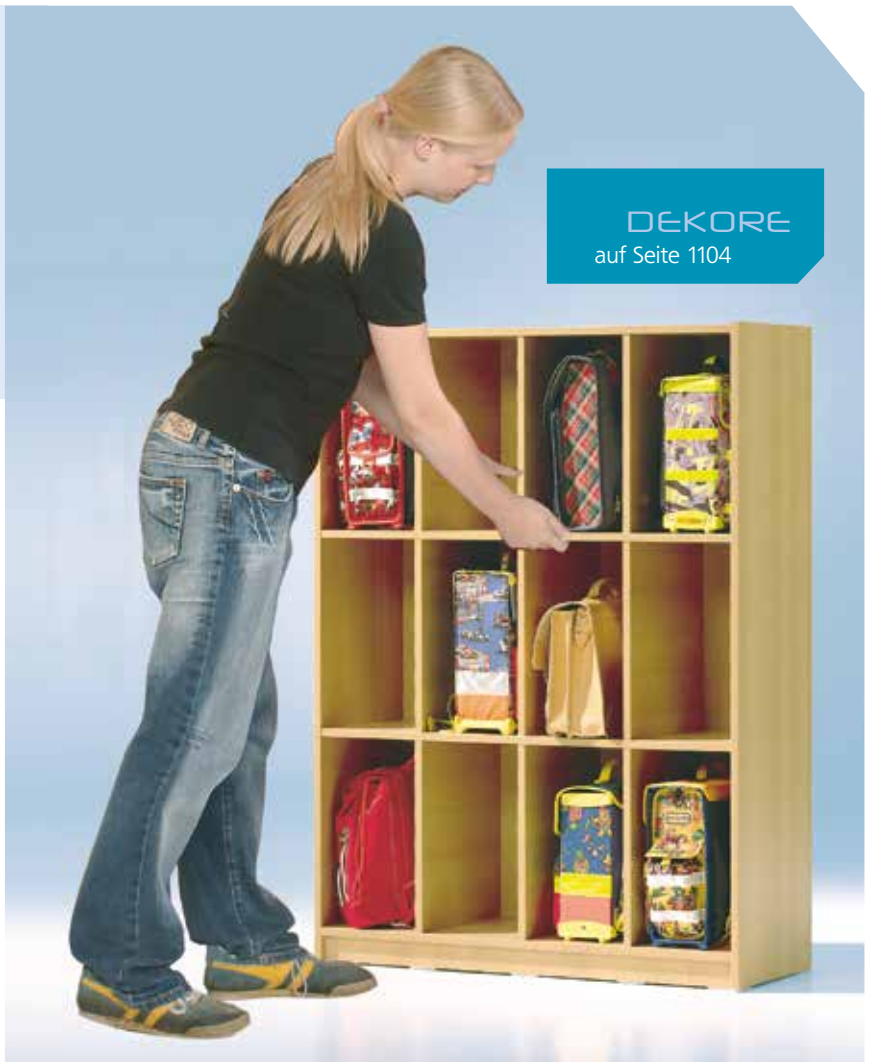

**DEKORE**  
 auf Seite 1104



## Ranzenregal mit 15 Fächern

Maße, B/H/T: 140 x 98 x 35 cm (passend für DIN A3 Formate)  
 Fachinnenmaße, B/H/T: 44 x 16 x 32 cm

Ihr Preis statt\*\* ~~418,00 / 497,42 €~~  
**KLR 15** 349,00 / 415,31 €

## XL Ranzenregal mit 15 Fächern

Maße, B/H/T: 156 x 169 x 35 cm  
 Fachinnenmaße, B/H/T: 49 x 30 x 32 cm

Ihr Preis statt\*\* ~~468,00 / 556,92 €~~  
**KLR 15XL** 389,00 / 462,91 €



## Ranzenregal mit 10 Fächern

Maße, B/H/T: 94 x 98 x 35 cm (passend für DIN A3 Formate)  
 Fachinnenmaße, B/H/T: 44 x 16 x 32 cm

Ihr Preis statt\*\* ~~293,00 / 348,67 €~~  
**KLR 10** 278,00 / 330,82 €

## XL Ranzenregal mit 10 Fächern

Maße, B/H/T: 105 x 169 x 35 cm  
 Fachinnenmaße, B/H/T: 49 x 30 x 32 cm

Ihr Preis statt\*\* ~~339,00 / 403,41 €~~  
**KLR 10XL** 319,00 / 379,61 €



02



02

## BIBLIOTHEK

- |      |                              |               |
|------|------------------------------|---------------|
| 02.1 | Bücherregale & -aufbewahrung | ab <b>80</b>  |
| 02.2 | Bücherwagen                  | ab <b>88</b>  |
| 02.3 | Tische & Stühle              | ab <b>100</b> |



# 02 BIBLIOTHEK



02.1



# BÜCHERTÜRME

5 Ebenen



**DEKORE**  
ab Seite 1104



## Ein Blickfang in der Bibliothek.

Unsere Büchertürme bieten wir in 4 verschiedenen Höhen an. Je Ebene 4 Fächer, lichte Maße, B/H/T: je 38,5 x 35 x 29,5 cm.

Für mehr Farbe im Raum haben Sie die Möglichkeit, die Frontblenden beispielsweise in bunt zu bestellen.

Fahrbar auf 4 Doppel-Schwerlastrollen, 2 davon sind feststellbar.

## 4 VARIANTEN LIEFERBAR

2 Ebenen



3 Ebenen



4 Ebenen









# BÜCHERAUFBEWAHRUNG



**SITZELEMENTE**  
ab Seite 680

Quadratischer Bücherturm	Anzahl Fächer	1-farbige Variante	2-farbige Variante
2 Ebenen Maße, B/H/T: 75 x 85 x 75 cm	8 Fächer	BT2-1F # 419,00 / 498,61 €	 BT2-2F # 439,00 / 522,41 €
3 Ebenen Maße, B/H/T: 75 x 122 x 75 cm	12 Fächer	BT3-1F # 629,00 / 748,51 €	 BT3-2F # 659,00 / 784,21 €
4 Ebenen Maße, B/H/T: 75 x 159 x 75 cm	16 Fächer	BT4-1F # 835,00 / 993,65 €	 BT4-2F # 879,00 / 1.046,01 €
5 Ebenen Maße, B/H/T: 75 x 196 x 75 cm	20 Fächer	BT5-1F # 948,00 / 1.128,12 €	 BT5-2F # 998,00 / 1.187,62 €

02.1



# FAHRBARE BÜCHER-



1

**DEKORE**  
ab Seite 1104

**CUBE XL**  
auf Seite 718

## Einseitig

Maße, B/H/T: 52 x 164,5 x 64 cm

Einseitig nutzbarer Turm mit 3 verstellbaren Einlegeböden und Sichrückwand.

### 1 Turm

BT-4OH 389,00 / 462,91 €

### 2 Turm mit 1 Seitenwand-Prospekthalter (6 Fächer)

Bitte ergänzen Sie hinter der Art.-Nr. die Seitenwand für den Prospekthalter ..R für rechts und ..L für links

BT-4OHP.. 449,00 / 534,31 €

### Turm mit 2 Seitenwand-Prospekthalter (6 Fächer)

BT-4OH2P 499,00 / 593,81 €

### Turm mit 3 Doppelgarderobenhaken zum Aufhängen an einer Seite

Bitte ergänzen Sie hinter der Art.-Nr. die Seitenwand für die Haken ..R für rechts und ..L für links

BT-4OHG.. 409,00 / 486,71 €

### Turm mit 3 Doppelgarderobenhaken zum Aufhängen an beiden Seiten

BT-4OH2G 425,00 / 505,75 €

### Turm mit 3 Doppelgarderobenhaken links und 1 Seitenwand-Prospekthalter (6 Fächer) rechts

BT-4OHPG 469,00 / 558,11 €



Optional: Prospekthalter

# BÜCHERAUFBEWAHRUNG

Flexibel einsetzbarer Turm für Ihre Bücherei, Bibliothek, Arbeitsecke, Lehrerzimmer, Sekretariat oder die Aula.

Da Bücher und Ordner schwer sein können, stehen die Türme auf einem fest verschweißten Stahlgestell mit 4 Schwerlastdoppelrollen, 2 davon feststellbar.



Optional: 3 Doppelgarderobenhaken



2-SEITIG  
NUTZBAR



## & ORDNERTÜRME

### Doppelseitig

Maße, B/H/T: 52 x 164,5 x 64 cm

Wie links beschrieben allerdings doppelseitig nutzbar und mit 6 verstellbaren Einlegeböden.

#### Turm

BT-4OHD 389,00 / 462,91 €

Turm mit 1 Seitenwand-Prospekthalter (6 Fächer)

BT-4OHDP 449,00 / 534,31 €

Turm mit 2 Seitenwand-Prospekthalter (6 Fächer)

BT-4OHD2P 499,00 / 593,81 €

Turm mit 3 Doppelgarderobenhaken zum Aufhängen an einer Seite

BT-4OHDG 409,00 / 486,71 €

Turm mit 3 Doppelgarderobenhaken zum Aufhängen an beiden Seiten

BT-4OHD2G 425,00 / 505,75 €

Turm mit 3 Doppelgarderobenhaken und 1 Seitenwand-Prospekthalter (6 Fächer)

BT-4OHDPG 469,00 / 558,11 €



02.1



# BÜCHERREGALE



Böden im 10 cm  
Raster verstellbar.

## Modell einseitig, wandstehend

32 cm tiefe Böden (Ordnertiefe), Aufkantung hinten, Stahlunterbau, inkl. 5 Böden je lfd. Meter, 200 cm hohe Seitenholme

**Grundelement**, 101 cm breit, komplett mit 5 Böden.

Kann endlos durch BR EA Anbauteile ergänzt werden.

	Ihr Preis statt** 295,00 / 351,05 €
<b>BR E</b>	275,00 / 327,25 €

**Anbauteil** zum Erweitern der Regalwand, 98 cm breit, komplett mit 5 Böden

	Ihr Preis statt** 239,00 / 284,41 €
<b>BR EA</b>	218,00 / 259,42 €

Sie können je Einheit BR E oder BR EA weitere Böden bestellen, komplett mit Stahlrahmen

	Ihr Preis statt** 39,50 / 47,01 €
<b>BR EB</b>	37,50 / 44,63 €

<b>Montage je laufender Meter</b>	80,00 / 95,20* €
-----------------------------------	------------------



## DEKORE

ab Seite 1104

## Modell doppelseitig, freistehend

50 cm tiefe Böden mit Mittelsteg und Stahlunterbau, inkl. 5 Böden je lfd. Meter, 200 cm hohe Seitenholme

**Grundelement**, 101 cm breit, komplett mit 5 Böden.

Kann endlos durch BR DA Anbauteile ergänzt werden.

	Ihr Preis statt** 359,00 / 427,21 €
<b>BR D</b>	329,00 / 391,51 €

**Anbauteil** zum Erweitern der Regalwand, 98 cm breit, komplett mit 5 Böden

	Ihr Preis statt** 305,00 / 362,95 €
<b>BR DA</b>	279,00 / 332,01 €

Sie können je Einheit BR D oder BR DA weitere Böden bestellen, komplett mit Stahlrahmen

	Ihr Preis statt** 49,50 / 58,91 €
<b>BR DB</b>	47,00 / 55,93 €

# BÜCHERAUFBEWAHRUNG

## 3D Raumplanung

Wir helfen Ihnen bei der Planung Ihrer Bibliothek und visualisieren Ihre oder unsere Ideen für Sie in 3D!



**RAL-FARBEN**  
siehe Seite 1102

## Unsere Bücherregale – besonders stabil und standfest!

Alle Regale haben vollverschweißte Stahlprofilrohre, deren Oberfläche schlagfest pulverbeschichtet ist. Die 19 mm starken Böden liegen auf Stahlträgern. Optional können Sie auch Schrägablagen mit Acrylglas-Aufkantung (Seite 86) bestellen, um Prospekte oder Bücher besonders zu präsentieren. Für freistehende Regale bieten wir Abschlussblenden (Seite 86) im passenden Holzdekor an.



02.1



## BÜCHERREGALE &

### Alles ist möglich.

Ecken nutzen, schräge oder gerade Ablagen und Abschlussblenden – und das Beste: das System ist beliebig erweiterbar.

Bei Bedarf kann eine formschöne Abschlussblende eingesetzt werden.



### Keine Ecke ungenutzt!

Hier bleibt keine Ecke ungenutzt. Eine Ecklösung macht das Regal Modell BR-E zum idealen Raumausstatter.

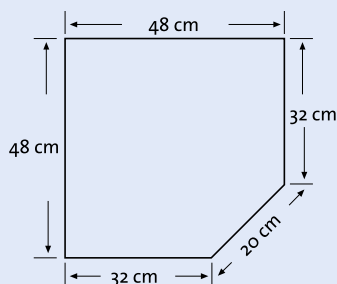

### Eckteil

Eckteil mit 5 Tragrahmen & 5 Eckböden, komplett, ohne Seitenstative.

Ihr Preis statt\*\* 209,00 / 248,71 €

**BRE-ET** 199,00 / 236,81 €



**RAL-FARBEN**  
siehe Seite 1102

### Abschlussblenden

#### 1 Stück für einseitiges Regal

Ihr Preis statt\*\* 10,90 / 12,97 €

**BRE-AB** 9,80 / 11,66 €

#### 1 Stück für doppelseitiges Regal

Ihr Preis statt\*\* 21,50 / 25,59 €

**BRD-AB** 19,80 / 23,56 €

Schrägablage mit Glasauflage aus Kunstglas,  
inkl. 1 Stahlträger

Ihr Preis statt\*\* 45,00 / 53,55 €

**BRE-SA** 42,50 / 50,58 €



# BÜCHERAUFBEWAHRUNG



## BÜCHER- WAGEN



DEKORE  
ab Seite 1104

### Buchwagen Modell BT

Der Wagen kann beidseitig auf den jeweils 25 cm tiefen Flächen bestückt werden.

Bitte geben Sie Ihren Dekor und RAL-Farbwunsch bei Ihrer Bestellung mit an, siehe ab Seite 1102.

Maße, B/H/T: 90 x 90 x 50 cm

	Ihr Preis statt**	379,00 / 451,01 €
BT		359,00 / 427,21 €

02.2



# BÜCHERWAGEN



**DEKORE**  
ab Seite 1104



## Wendebibliothek

Eine Seite mit offenen Regalen, andere Seite mit schrägen Ablagen. Fahrbar auf 4 Rollen, davon sind 2 feststellbar.  
Material: Melaminharzbeschichtetes MDF.  
Maße, B/H/T: 102 x 93,5 x 50 cm

Ihr Preis statt**	499,00 / 593,81 €
<b>N KWB1</b>	<b>475,00 / 565,25 €</b>

## Bücherrollwagen

Übersichtlich und mobil mit 3 offenen Fächern und 4 InBoxen. Fahrbar auf 4 Rollen, davon sind 2 feststellbar.  
Maße, B/H/T: 100 x 100 x 45 cm

Ihr Preis statt**	299,00 / 355,81 €
<b>FBRW</b>	<b>285,00 / 339,15 €</b>



**Spannende  
Lesecken finden  
Sie ab Seite 672.**





# BÜCHERWAGEN

## AKUSTIKSOFAS

ab Seite 732



### Präsentationswagen

Dieser Präsentationswagen für Ihre Bücher ist das Highlight jeder Bibliothek. Dank der 4 Rollen (2 davon feststellbar) mobil und überall einsetzbar.

Mit insgesamt 18 Fächern, die Maße finden Sie bei den Detailbildern.

Maße, B/H/T: 73 x 105 x 60 cm

**BW-SH103** 499,00 / 593,81 €

### DEKORE

ab Seite 1104



4 Fächer auf der Oberseite,  
Maße je Fach, B/H/T: 27 x 17 x 27 cm



Je 3 Präsentationsfächer mit Acrylblende  
an 2 Seiten des Wagens,  
Maße je Fach, B/H/T: 52 x 35 x 5 cm



Je 4 offene Fächer an 2 Seiten,  
Maße je Fach,  
B/H/T: 27 x 34,5 x 29 cm



## BÜCHERWAGEN &



DEKORE

ab Seite 1104



### 1 Clever Cart-Bücherwagen

Mit 3 Ablagewannen, fahrbar auf 4 Lenkrollen, davon 2 feststellbar. Kratzfestes, farbechtes und formbeständiges Material. Minutenschneller Aufbau ohne Schrauben oder Beschläge. Bitte Farbe, siehe Seite 495, angeben.

Maße, B/H/T: 61 x 98 x 46 cm

M-WWW98.. 187,00 / 222,53 €

### 2 Bücher- & Prospektwagen

5 Ebenen auf beiden Seiten des Wagens. Jeweils 3 davon mit Aufkantung, höhenverstellbar und nach Bedarf schrägstellbar.

Von den 4 Rollen sind 2 feststellbar.

Maße B/H/T: 120 x 160 x 64 cm,

Nutztiefe je Seite: 31 cm

Ihr Preis statt\*\* 527,00 / 627,13 €  
FBWB 440,00 / 523,60 €



# BÜCHERWAGEN



**DEKORE**  
ab Seite 1104

**SPOT XL**  
Seite 704

Abbildung zeigt:  
Klappbibliothek WK 23

## KLAPPBIBLIOTHEK



**1** Je Einheit 2 vestellbare Einlegeböden, 6 Fächer. Maße geschlossen, B/H/T: 80 x 92,5 x 64 cm

**WK 23** 399,00 / 474,81 €

**2** Je Einheit 3 vestellbare Einlegeböden, 8 Fächer. Maße geschlossen, B/H/T: 80 x 127,5 x 64 cm

**WK 24** 487,00 / 579,53 €

**3** Je Einheit 3 vestellbare Einlegeböden, 8 Fächer. Maße geschlossen, B/H/T: 80 x 167,5 x 64 cm

**WK 24XL** 549,00 / 653,31 €

**Die mobile Klappbibliothek – praktisch und spart Platz!**

Dieses Doppelregal ist fahrbar und kann je nach Bedarf auf- oder zusammengeklappt aufgestellt werden. 4 Rollen machen die Klappbibliothek mobil.

Ob Sie es als Bibliothek nutzen, Bastelmaterial oder Spiele darin aufbewahren – immer, wenn Sie den Inhalt brauchen, steht der Schrank schnell da, wo er gebraucht wird.



02.2



# CUBE BÜCHERKISTEN



## Ansichten der cuBe Bücherkiste „L“



Seitenfach 1



Seitenfach 2



Glatte Seite

## 1 cuBe Bücherkiste „M“

4 Fächer auf der Oberseite für Bücher und Hefte. 4 Rollen, 2 davon feststellbar.

Fachinnenmaße, B/T: 27 x 27 cm

Gesamtmaße, B/H/T: 60 x 35 x 60 cm

**BTFE-MF** 149,00 / 177,31 €



## 2 cuBe Bücherkiste „L“

4 Fächer auf der Oberseite, 2 weitere Fächer für Bücher auf 2 Seiten.

2 Seiten glatt zum Anstellen weiterer Bücherkisten oder von Sitzelementen.

Fachinnenmaße (oben): 27 x 27 cm

Maße, B/H/T: 60 x 72 x 60 cm

**BTFE-LF** 239,00 / 284,41 €

# BÜCHERWAGEN

2 GRÖSSEN  
VIELE  
KOMBINATIONEN

2

1

## SITZELEMENTE

ab Seite 680

### cuBe Bücherkisten mit unseren cuBe XL Sitzelementen.

Die Kisten basieren auf einem 60 x 60 cm großen, quadratischen Grundriss. So passen sie perfekt zu den cuBe XL Sitzelementen, siehe Seite 718. Kombinieren Sie beliebig und schaffen schöne, flexible Lesecken für jedes Alter.

Die cuBe Bücherkisten haben 4 Fächer auf der Oberseite und stehen auf 4 fahrbaren Rollen, 2 davon feststellbar.

Fachinnenmaße, B/T: 27 x 27 cm

2

1

02.2



## CUBE BÜCHERKISTEN &

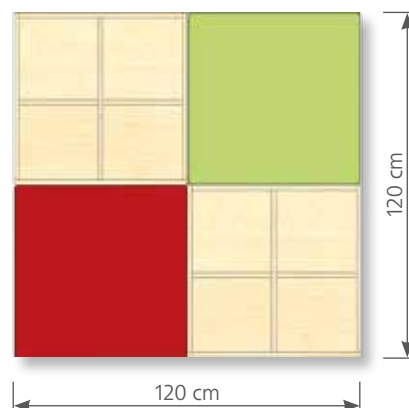

### Set: cuBe Bücherinsel „L“

Bestehend aus 4 Teilen:

- 1 x BTFE-MF – cuBe Bücherkiste „M“
- 1 x BTFE-LF – cuBe Bücherkiste „L“
- 1 x CUBEXL30-V2 – cuBe XL Sitzhocker Höhe 30 cm, Kunstleder
- 1 x CUBEXL40-V2 – cuBe XL Sitzhocker Höhe 40 cm, Kunstleder

CUBE-BKSETL # 495,00 / 589,05 €

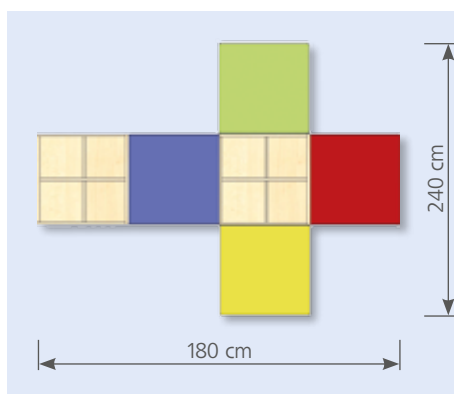

### Set: cuBe Bücherinsel „XL“

Bestehend aus 6 Teilen:

- 1 x BTFE-MF – cuBe Bücherkiste „M“
- 1 x BTFE-LF – cuBe Bücherkiste „L“
- 1 x CUBEXL30-V2 – cuBe XL Sitzhocker Höhe 30 cm, Kunstleder
- 1 x CUBEXL35-V2 – cuBe XL Sitzhocker Höhe 35 cm, Kunstleder
- 1 x CUBEXL40-V2 – cuBe XL Sitzhocker Höhe 40 cm, Kunstleder
- 1 x CUBEXL45-V2 – cuBe XL Sitzhocker Höhe 45 cm, Kunstleder

CUBE-BKSETXL # 678,00 / 806,82 €





**DEKORE**  
ab Seite 1104

## BIBLO CUBE

### Biblo Cube

An beiden Stirnseiten stehen jeweils 2 Bücherregale mit den Maßen, B/H/T: 80 x 190 x 40 cm.

Im Dach, das die 4 Regale miteinander verbindet, befinden sich 5 LED Strahler, die bei Bedarf für die entsprechende Beleuchtung sorgen.

Im Zentrum befindet sich ein 160 x 160 cm großes, 40 cm hohes Kuschelpodest, das mit pflegeleichtem Kunstleder bezogen ist.

Hier in der Animation sind die Rückwände der Regale farblich passend abgestimmt. Bezugfarben siehe ab Seite 1114, Dekore siehe Seite 1104.

Maße, B/H/T: 240 x 200 x 160 cm

**BIBCUB** 1.999,00 / 2.378,81 €

**Der Biblo Cube Würfel ist das Highlight in Ihrer Bibliothek.**

Er dient als Rückzugsort zum Lesen und Schmökern.



02.2



# LESEKARTE

## Leseratte „Maxi“ mit M-InBoxen

Dekor in Buche, Farbe der Seitenteile nach Wahl, bitte bei der Bestellung angeben, siehe Seite 1104.  
Auf der Rückseite befindet sich eine praktische Ablage für weitere Bücher oder Prospekte.

Mit 6 Fächern & 12 M-InBoxen (ohne Abbildung)

Maße, B/H/T: 105 x 110 x 55 cm

BW3-44.. # 419,00 / 498,61 €

**1** Mit 4 Fächern & 8 M-InBoxen

Maße, B/H/T: 70 x 110 x 55 cm

BW2-44.. # 359,00 / 427,21 €



### Sicherheit

Alle Platten sind abgerundet, so erhöhen wir die Sicherheit. Wir schützen Füße und Köpfe der Kinder und natürlich auch die Füße der LehrerInnen.

Maxi

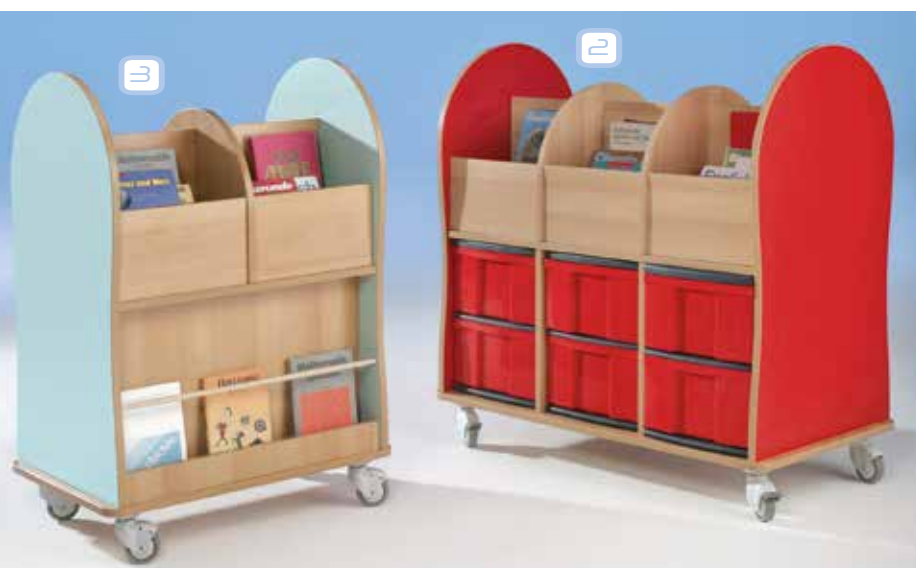

## Mit L-InBoxen

Dekor in Buche, Farbe der Seitenteile nach Wahl, bitte bei der Bestellung angeben, siehe Seite 1104.

**2** Mit 6 Fächern & 6 L-InBoxen

Maße, B/H/T: 105 x 110 x 55 cm

BW3-42.. # 379,00 / 451,01 €

**3** Mit 4 Fächern & 4 L-InBoxen

Maße, B/H/T: 70 x 110 x 55 cm

BW2-42.. # 309,00 / 367,71 €



# BÜCHERWAGEN



Midi

Maxi

Mini

DEKORE  
ab Seite 1104

## Bücherwagen „Leseratte“ – jede Menge Platz für Bücher.

Immer griffbereit und dank der Rollen mobil. In den InBoxen lassen sich viele nützliche Sachen verstauen. Für mehr Sicherheit sind alle Ecken abgerundet, so reduzieren wir die Verletzungsgefahr für Kinder.



02.2



# LESERATTE



## Leseratte „Midi“

Dieser Wagen hat die perfekte Höhe für die Grundschule.

Die Wagen stehen auf 4 Sicherheitsrollen, 2 davon sind feststellbar.



## Leseratte „Midi“ mit M-InBoxen

Dekor in Buche, Farbe der Seitenteile nach Wahl, bitte bei der Bestellung angeben. Auf der Rückseite befindet sich eine praktische Ablage für weitere Bücher oder Prospekte.

1 Mit 6 Fächern & 6 M-InBoxen

Maße, B/H/T: 105 x 90 x 55 cm

BW3-22..

# 329,00 / 391,51 €

2 Mit 4 Fächern & 4 M-InBoxen

Maße, B/H/T: 70 x 90 x 55 cm

BW2-22..

# 298,00 / 354,62 €

## Mit L-InBoxen

Dekor in Buche, Farbe der Seitenteile nach Wahl, bitte bei der Bestellung angeben.

3 Mit 6 Fächern & 3 L-InBoxen

Maße, B/H/T: 105 x 90 x 55 cm

BW3-21..

# 298,00 / 354,62 €

4 Mit 4 Fächern & 2 L-InBoxen

Maße, B/H/T: 70 x 90 x 55 cm

BW2-21..

# 279,00 / 332,01 €



# BÜCHERWAGEN



**WELLENTISCHE**  
ab Seite 646



**Mini**

## Leseratte „Mini“

Dekor in Buche, Farbe der Seitenteile nach Wahl, bitte bei der Bestellung angeben.

**1** Mit 6 Fächern

Maße, B/H/T: 110 x 65 x 55 cm

BW3-00.. # 289,00 / 343,91 €

**2** Mit 4 Fächern

Maße, B/H/T: 76 x 65 x 55 cm

BW2-00.. # 239,00 / 284,41 €

## Farbcode Seitenteile

Die Seitenteile der Leseratten sind preisgleich in 5 unterschiedlichen Dekoren lieferbar! Die Kante & der Korpus in Buche Dekor.

So kombinieren wir die Farben.

Bitte ergänzen Sie die entsprechende Nummer bei Ihrer Bestellung.

## Seitenteile/ Boxenfarbe

- 1** Buche/ Transparent
- 2** Lichtgrün/ Grün
- 3** Gelb/ Gelb
- 4** Rot/ Rot
- 5** Alpensee Blau/ Blau

Weitere mögliche Farben finden Sie ab Seite 1104.



02.3



## ARBEITSTISCHE MIT



Die Einsatzmöglichkeiten für diesen Tisch sind vielfältig.

Überall, wo in Ruhe gearbeitet oder recherchiert werden soll, ist er genau richtig.

Der Tisch ist in mehreren Größen erhältlich, wahlweise mit oder ohne Blechkabelkanal.

Das Stahlgestell ist fest verschweißt und pulverbeschichtet. Die Beine werden aus 60 mm Rundrohrstahl gefertigt, inkl. Bodenausgleichsschraube in jedem Bein.

## WIR PLANEN IHR RAUMKONZEPT





**DEKORE**  
ab Seite 1104

**ULTRAFLEX**  
ab Seite 358

UltraFlex-Twist!

## SICHTBLLENDE

Höhe der Sichtblende: 46 cm, vorne rund auslaufend.  
Tischhöhe in DIN Größen lieferbar, bitte bei Bestellung angeben. Unsere Größentabelle finden Sie auf Seite 1138.

Größe „M“, B/T: 100 x 80 cm

TISB108R6 399,00 / 474,81 €

Größe „L“, B/T: 120 x 80 cm

TISB128R6 425,00 / 505,75 €

Mit Kabelkanal

Kabeldurchlass mittig hinten in der Tischplatte. Im Blechkabelkanal integrierte 3-fach Steckdose mit 5 m Sicherheitskabel.

Größe „M“, B/T: 100 x 80 cm

TISB108R6BE 499,00 / 593,81 €

Größe „L“, B/T: 120 x 80 cm

TISB128R6BE 525,00 / 624,75 €



Tischplatte mit Körpausschnitt für eine optimale Sitzposition.

02.3



## TISCHE MIT



**ULTRAFLEX**  
ab Seite 358



Die Tische mit zentraler Standsäule sind als Tisch in der Höhe 75 cm oder als Stehtische mit 110 cm Tischhöhe erhältlich.

Der Fuß hat einen Durchmesser von 61,5 cm, das sorgt in jeder Höhe und Größe für einen sicheren und stabilen Stand.

Alle lieferbaren Dekore finden Sie ab Seite 1104.

Unsere Runtische mit Chrom Mittelsäule und Stahlfuß sind auch mit Vollkernplatte erhältlich, s. S. 1107.

**DEKORE**  
ab Seite 1104



**Säule verchromt,  
Bodenplatte schwarz.**

# TISCHE & STÜHLE

AKUSTIKSOFAS  
ab Seite 732



UltraFlex - Twist!

BIBLIOTHEK



## MITTELSÄULE

Höhe	Beschreibung	Tischplatte Ø		
		80 cm	100 cm	120 cm
75 cm	Melaminbeschichtete Spanplatte	TIM-C8R # 349,00 / 415,31 €	TIM-C10R # 365,00 / 434,35 €	TIM-C12R # 389,00 / 462,91 €
	Vollkernplatte	TIM-C8RS # 469,00 / 558,11 €	TIM-C10RS # 479,00 / 570,01 €	TIM-C12RS # 519,00 / 617,61 €
110 cm	Melaminbeschichtete Spanplatte	TIM-C8SR # 379,00 / 451,01 €	TIM-C10SR # 399,00 / 474,81 €	TIM-C12SR # 425,00 / 505,75 €
	Vollkernplatte	TIM-C8SRS # 509,00 / 605,71 €	TIM-C10SRS # 529,00 / 629,51 €	TIM-C12SRS # 549,00 / 653,31 €

### Standard Dekore

Melaminbeschichtete Spanplatte mit 2 mm ABS-Kante im passenden Dekor.



Buche hell



Buche



Ahorn honig



Weiß



Grau

Sonderdekore gegen Mehrpreis lieferbar, s. S. 1104.

03



## 03 COMPUTER- & MEDIENMÖBEL

- 03.1 Notebook- & Tabletaufbewahrung ab **106**
- 03.2 Computertische ab **114**
- 03.3 Computerschränke ab **134**
- 03.4 Medienwagen & -schränke ab **138**





03

# COMPUTER- & MEDIENMÖBEL



03.1



# NOTEBOOKWAGEN

## Notebookwagen PLUS 16

- Abschließbare Türen hinten und vorne
- Ausreichend für 16 Notebooks oder 32 Tablet-PCs
- Inkl. 2 Steckdosenleisten mit jeweils 9 Steckdosen, getrennt an- & abschaltbar
- Fahrbar auf 4 Rollen, 2 feststellbar
- Innenfach passend für Geräte bis 17"
- Maße, B/H/T: 135 x 99 x 60 cm

### Mit 16 Teleskopauszügen

- Auszugsbreite: 51,6 cm

LTLP 16Z # 1.498,00 / 1.782,62 €

### Mit 16 Einlegeböden

- Einlegebodenbreite: 54,1 cm

LTLP 16B # 1.185,00 / 1.410,15 €

## Notebookwagen PLUS 24 (ohne Abbildung)

wie links beschrieben, jedoch:

- Ausreichend für 24 Notebooks oder 48 Tablet-PCs
- Inklusive 4 Steckdosenleisten mit jeweils 6 Steckdosen, getrennt an- & abschaltbar
- Maße, B/H/T: 135 x 137,5 x 60 cm

### Mit 24 Teleskopauszügen

- Auszugsbreite: 51,6 cm

LTLP 24Z # 2.109,00 / 2.509,71 €

### Mit 24 Einlegeböden

- Einlegebodenbreite: 54,1 cm

LTLP 24B # 1.729,00 / 2.057,51 €



Wahlweise  
mit Teleskop-  
auszügen oder  
Einlegeböden.



Praktischer Griff



Kabeldurchlass



Abbildung zeigt: Notebookwagen LTLP 16Z,  
von hinten mit geschlossenen Türen, Sonderdekor



Abbildung zeigt:  
Notebookwagen LTLP 16Z,  
von vorne mit geschlossenen  
Türen, Sonderdekor

# NOTEBOOK- & TABLETAUFBEWAHRUNG



DEKORE  
ab Seite 1104

## Optional erhältliches Zubehör



### 1 W-LAN Access Point für kabelloses Internet

- NETGEAR N300 Wireless Router
- Geschwindigkeit bis zu 300 Mbps
- 1 WAN-Anschluss, 4 LAN-Anschlüsse
- Einfache Installation ohne CD

Maße, B/H/T: 17,3 x 11,6 x 3,3 cm

LTL-NET # 71,50 / 85,09 €

### 2 24-Port Splitter für Netzwerkanschluss

- TP-LINK 24-Port Gigabit Smart
- Switch mit 4 Kombi SFP-Anschlüssen
- 24 10/ 100/ 1000 Mbps RJ45 Anschlüsse
- 48 Gbps Kapazität
- Ohne Lüfter für geräuschlosen Betrieb

Maße, B/H/T: 44 x 18 x 4,4 cm

LTL-LAN # 248,00 / 295,12 €

### 3 Programmierbare Steckdosenleiste

- 4 unabhängig programmierbare Stromkreise
- Wahlweise mit USB- oder WLAN-Schnittstelle
- Einfache Programmierung über PC, inkl. Treiber Software

Mit USB-Schnittstelle

LTL-USB # 128,00 / 152,32 €

Mit WLAN-Schnittstelle

LTL-WLAN # 189,00 / 224,91 €

03.1



# NOTEBOOKWAGEN &

DEKORE  
ab Seite 1104



Abbildung zeigt: Notebookschrank LTL 18Z



Dieser Schrank ist zur Unterbringung von 16 Notebooks oder 32 Tablet-PCs geeignet!

## Notebookschrank

- Mit 2 Flügeltüren, abschließbar
- Ausreichend für 16 Geräte
- Inklusive 2 Steckdosenleisten mit jeweils 9 Steckdosen, getrennt an- & abschaltbar
- Fahrbar auf 4 Rollen, 2 feststellbar
- Innenfach passend für Geräte bis 15"
- Maße, B/H/T: 110 x 125 x 42 cm

Mit 16 Teleskopauszügen, Breite: 39 cm

LTL 18Z	Ihr Preis statt** 1.374,00 / 1.635,06 €
	1.089,00 / 1.295,91 €

Mit 16 Einlegeböden, Breite: 43,4 cm

LTL 18B	Ihr Preis statt** 988,00 / 1.175,72 €
	829,00 / 986,51 €

## Notebookschrank XXL (ohne Abbildung)

wie links beschrieben, jedoch:

- Innenfach: 50 cm breit, passend für Geräte bis 17"

Mit 16 Teleskopauszügen,

Gesamtmaße Schrank, B/H/T: 135 x 125 x 42 cm

LTL 18Z-50	Ihr Preis statt** 1.499,00 / 1.783,81 €
	1.255,00 / 1.493,45 €

Mit 16 Einlegeböden,

Gesamtmaße Schrank, B/H/T: 125 x 125 x 42 cm

LTL 18B-50	Ihr Preis statt** 1.089,00 / 1.295,91 €
	909,00 / 1.081,71 €

## Zubehör



### Schaltbare 9-fach Steckdosenleiste

E 9 # 24,90 / 29,63 €



### Programmierbare Steckdosenleiste

Ab 2 9-fach Steckdosen

LTL-USB # 128,- / 152,32 €

# NOTEBOOK- & TABLEAUFBEWAHRUNG

Zur optimalen Belüftung verwenden wir eine Stufenlüftung. Je ein Lüftungsgitter unten & oben in der Rückwand sorgen für eine optimale Zirkulation. Die Rückwand ist 10 cm nach innen versetzt, dadurch bildet sich keine Stauhitz, die Luft kann nach oben entweichen.



Zu dem bietet das Regal auf der Rückseite viel Platz für Kabel und Zubehör.

## Notebookregal für bis zu 13 Notebooks.

Stellen Sie 2 nebeneinander, haben Sie genug Platz für Notebooks von 25 Schülern & das Lehrernotebook.



DEKORE  
ab Seite 1104

## NOTEBOOKREGAL



### JEDES NETZTEIL IM EIGENEN FACH

In beiden Mittelwänden befinden sich senkrechte Schlitze – so können Sie ganz schnell & einfach verkabeln.

### Notebookregal

Offenes Regal mit 13 Fächern passend für Geräte bis 17". Daneben befinden sich 13 Fächer für die zugehörigen Netzteile (Maße, B/T: 12 x 34 cm). Rückwand 10 cm nach innen versetzt, 2 Lüftungsgitter. 2 x 8 Steckdosenplätze, 2 Steckdosenleisten, separat schaltbar.

Feststehend, Maße,  
B/H/T: 80 x 150 x 50 cm

Steckdosenleisten links,  
Notebookfächer rechts

LTL-NT13RSL # 619,00 / 736,61 €

Steckdosenleisten rechts,  
Notebookfächer links

LTL-NT13RSR # 619,00 / 736,61 €

Fahrbar, Maße,  
B/H/T: 80 x 163 x 50 cm,  
zusätzlicher Stahlrahmen, 4 belastbare  
Stahlrollen, 2 davon feststellbar

Steckdosenleisten links,  
Notebookfächer rechts

LTL-NT13RLF # 719,00 / 852,04 €

Steckdosenleisten rechts,  
Notebookfächer links

LTL-NT13RRF # 719,00 / 852,04 €

03.1

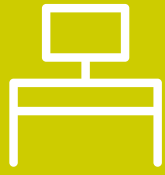

# NOTEBOOKTOWER

Dieser Notebooktower bietet bis zu 13 Notebooks Platz.

Der Korpus und die große Tür werden in einer Farbe geliefert, die kleine Tür kann andersfarbig bestellt werden – das sorgt für das „gewisse Etwas“. Bitte geben Sie dann bei Ihrer Bestellung das zweite Dekor mit an. Wird nur ein Dekor angegeben, wird der Tower komplett in diesem Dekor gefertigt und geliefert.

Der besondere Clou – hinter der schmalen Tür verstecken sich die Netzteile der Notebooks. Sie bleibt abgeschlossen, so kommen die Schüler nicht an die Netzteile, wenn Sie die Notebooks herausnehmen.

Stellen Sie 2 der Wagen nebeneinander und Sie haben genug Platz für die Notebooks von 25 Schülern und das Lehrernotebook.

Neben jedem Notebookfach (lichtes Maß, B/T: 50 x 34 cm) befindet sich ein separates Fach (lichtes Maß, B/T: 12 x 34 cm) für das Netzteil.



2



Rolle

## Fahrbarer Notebooktower

Schrank wie rechts bei Notebooktower mit Türen beschrieben, jedoch fahrbar. 4 stabile Stahlrollen, davon 2 feststellbar.

Maße, B/H/T: 80 x 150 x 50 cm

Steckdosenleisten links,  
Notebookfächer rechts

LTL-NT13TSLF # 849,00 / 1.010,31 €

Steckdosenleisten rechts,  
Notebookfächer links

LTL-NT13TSRF # 849,00 / 1.010,31 €



Netzteil ins Fach, Kabel durch die Wand ans Notebook, Stecker in die Steckdose – fertig.

# NOTEBOOK- & TABLETAUFBEWAHRUNG



## Aufsatzschrank für den Notebooktower

Der Aufsatzschrank ergänzt den Notebooktower auf die Standardhöhe unserer Schränke – 190 cm.

Mit Kabeldurchlass in der Rückwand. Die Belüftung erfolgt durch die Rückwand nach oben.

Maße, B/H/T: 80 x 40 x 50 cm

**I** Kleine Tür links, große Tür rechts

LTL-NT13AL 145,00 / 172,55 €

Kleine Tür rechts, große Tür links

LTL-NT13AR 145,00 / 172,55 €

## Notebooktower mit Türen

Schrank mit 13 Fächern für Notebooks:

Maße, B/T: 50 x 34 cm und nebenliegend 13 Fächer für die zugehörigen Netzteile: Maße, B/T: 12 x 34 cm. Rückwand 10 cm nach innen versetzt, 2 Lüftungsgitter. 2 x 8 Steckdosenplätze, 2 Steckdosenleisten, separat schaltbar.

Maße, B/H/T: 80 x 150 x 50 cm

**e** Steckdosenleisten links, Notebookfächer rechts

LTL-NT13TSL # 779,00 / 927,01 €

Steckdosenleisten rechts, Notebookfächer links

LTL-NT13TSR # 779,00 / 927,01 €

## Richtige Belüftung ist ein wichtiges Thema!

Zur optimalen Belüftung verwenden wir eine Stufenlüftung. Je ein Lüftungsgitter unten und oben in der Rückwand sorgen für eine optimale Zirkulation. Die Rückwand ist 10 cm nach innen versetzt, dadurch bildet sich vor der Wand keine Stauhitze. Durch den verkürzten Deckel kann die Luft nach oben entweichen. Auf der Rückseite können z.B. W-LAN Router oder Netzwerkverteiler montiert werden.



# NOTEBOOKWAGEN



## Notebookwagen aus Metall

- 4 leichtlaufende Rollen, vordere mit Bremsen, hintere extra groß – somit auch zum Treppensteigen geeignet
- Wagen bei Bedarf komplett abschließbar: Frontklappe, hintere Klappe, Top-Box und Wandarretierung separat abschließbar (Schlösser optional erhältlich)
- Ausreichend für 14 Notebooks
- Farbe: RAL 9006 Weißaluminium, pulverbeschichtet
- Inkl. diebstahlsicherer Wandhalterung

Maße, B/H/T: 56 x 107 x 68 cm

Maß Innenfach, B/H/T: 33 x 5 x 46 cm, für Geräte bis 17"

LTLM-14 # 749,00 / 891,31 €

4 Verschlussmöglichkeiten sichern den kompletten Wagen. Schlösser bitte zusätzlich bestellen.



Sichern Sie Ihre Geräte gegen Diebstahl – befestigen Sie den Wagen einfach an der Wand!



## Zubehör

### Sicherheitsvorhängeschloss



1 Stück  
SCHLISS-VH  
13,50 / 16,07 €

4 Stück im Set  
SCHLISS-VH4  
45,00 / 53,55 €



### Schaltbare 9-fach Steckdosenleiste

E 9 # 24,90 / 29,63 €



### Programmierbare Steckdosenleiste

Ab 2 9-fach Steckdosen

LTL-USB # 128,- / 152,32 €



# NOTEBOOK- & TABLETAUFBEWAHRUNG

FÜR 28  
TABLET-PCs



FÜR 14  
NOTEBOOKS



03.2



## IT'S MAGIC



FÜR 1  
PERSON

### It's Magic – Computertische

nehmen Flachbildschirme bis 19" auf. Monitor, Tastatur und Maus lassen sich versenken. Abschließbar, robust, langlebig – praktisch! Auf der Rückseite der abschließbaren Box befindet sich ein Kabelausschuss für Monitor-, Tastatur-, Maus und Stromkabel.



VIEL KNIEFREIHEIT



DREHSTÜHLE  
ab Seite 940

### It's Magic Einertisch

Stahlgestell in RAL 7035 Lichtgrau, melaminbeschichtete Spanplatte in Dekor Grau.  
Maße Klappe: 60 x 50 cm,  
Abmessungen Tastaturablage: 60 x 24 cm

**1** Ohne Halterung für PC Gehäuse,  
Maße, B/H/T: 100 x 72 x 80 cm

CTP-88

Ihr Preis statt\*\* 549,00 / 653,31 €  
519,00 / 617,61 €

**2** Inklusive Halterung für PC Gehäuse,  
Maße, B/H/T: 120 x 72 x 80 cm

CTP-128

Ihr Preis statt\*\* 619,00 / 736,61 €  
585,00 / 696,15 €

# COMPUTERTISCHE



FÜR 2  
PERSONEN

2

DEKORE

ab Seite 1104

## COMPUTERTISCHE



### It's Magic Zweiertisch

Stahlgestell in RAL 7035 Lichtgrau, melaminbeschichtete Spanplatte in Dekor Grau.

Maße Klappe: 60 x 50 cm,

Abmessungen Tastaturablage: 60 x 24 cm

**1** Ohne Halterungen für PC Gehäuse

Maße, B/H/T: 160 x 72 x 80 cm

Ihr Preis statt\*\* 989,00 / 1.176,91 €  
CTP-168 889,00 / 1.057,91 €

**2** Mit 2 Halterungen für PC Gehäuse,

Maße, B/H/T: 200 x 72 x 80 cm

Ihr Preis statt\*\* 1.149,00 / 1.367,31 €  
CTP-208 1.089,00 / 1.295,91 €



Im Handum-  
drehen entsteht  
eine große,  
ebene Arbeits-  
fläche.

03.2



## COMPUTERTISCHE &



### Computertisch für 1 Schüler

Unter jedem Tisch befindet sich ein praktischer Kabelkanal aus Stahlblech inklusive einer 3er Steckdose mit 5 Meter Zuleitung. So können mehrere Tische in Reihe miteinander verkabelt werden und es ist immer ein Steckplatz frei für das Netzteil des Schülernotebooks oder Tablet-PCs. Die Kabel werden durch eine praktische Kabeldurchführung mittig hinten in der Tischplatte nach oben geführt.

Bitte geben Sie bei Ihrer Bestellung die Höhe (Seite 1138) & das Tischplatten-dekor (Seite 1104) mit an.

Maße, B/T: 80 x 80 cm

EDV 80-8BE.. 229,00 / 272,51 €

DEKORE

ab Seite 1104



DURCHFÜHRUNG



KABELKANAL

## NOTEBOOKSCHRÄNKE

### Notebookschrank zur Wandmontage

- Herunterklappbare Frontklappe/ Arbeitsfläche mit Sicherheitsschloss
- 4 Ablagefächer, Innenbreite: 10 cm
- 2 verstellbare Einlegeböden
- Kabelmanagementfach mit Klappe unten
- Wandmontagehaken an der Rückseite
- Montagematerial nicht im Lieferumfang enthalten

Innenmaß Notebookfach, B/H/T: 47 x 38 x 18 cm

Gesamtmaße, B/H/T: 75 x 60 x 22 cm

LTLW-17 269,00 / 320,11 €



Abbildung zeigt:  
Notebookschrank im Sonderdekor

# COMPUTERTISCHE



EDV-Tisch EA 160 + CPU2L + CPU2R  
Gestell RAL 5011 Stahlblau, Tischplatte:  
Sonderdekor

**DEKORE & RAL-FARBEN**  
ab Seite 1102

## Formschöner EDV-Tisch in Kufenform mit großvolumigem Blechkabelkanal.

Der Kabelkanal ist bequem zugänglich durch die nach vorne verschiebbare Tischplatte. Leichte Verbindung der Geräte durch serienmäßigen Steigkanal und Verbindungsmöglichkeit von Tisch zu Tisch durch seitliche Kabeldurchlässe in der Seitenwanne oben. Im Kabelkanal 3-fach Steckdose mit 5 m Sicherheitskabel. Lieferbar in fixer Höhe und höhenverstellbar.

Die Kabelführung vom Kanal zu den Geräten erfolgt über abgedeckte Kunststoffkabeldurchlässe in der Tischplatte. Vier Bodenausgleichsschrauben geben dem Tisch die nötige Standfestigkeit.



Tisch wie oben, aber mit nach außen gedrehten Computer-Halterungen.



EDV-Tisch EA 160 mit CPU2L und CUC 2223 (s. S. 930).

## EDV-Tisch Modell EA

Nicht höhenverstellbar

Maße, B/H/T: 120 x 72 x 80 cm

EA 120 445,00 / 529,55 €

Maße, B/H/T: 160 x 72 x 80 cm

EA 160 475,00 / 565,25 €

Höhenverstellbar

Mittels separater Handkurbel.

Maße, B/H/T: 120 x 67 – 83 x 80 cm

EAH 120 509,00 / 605,71 €

Maße, B/H/T: 160 x 67 – 83 x 80 cm

EAH 160 529,00 / 629,51 €



## Blechkabelkanal

Standardmäßig mit einer 3-fach Steckdose ausgerüstet, optional mit 6-fach Steckdose lieferbar.

E 6 24,90 / 29,63 €

## Towerhalterung

Links

CPU2L 95,00 / 113,05 €

Rechts

CPU2R 95,00 / 113,05 €

03.2



# COMPUTERTISCHE

## Freistehender Lehrerbürotisch

- Ergonomischer Steh- & Sitzarbeitsplatz
- Elektrisch höhenverstellbar (Hub: 50 cm)
- Schalter zur elektrischen Höhenverstellung
- Bodenplatte aus Stahl, 8 mm dick, RAL 9006 – Weißaluminium
- Arbeitshöhe ca. 66 – 132 cm

Maße, B/H/T: 160 x 80 x 90 cm

CCET01 # 997,00 / 1.186,43 €



Abbildung zeigt:  
Sonderdekor



DEKORE  
ab Seite 1104



## Computer Arbeitstisch

Höhe der Sichtblende: 46 cm, vorne rund auslaufend Kabeldurchlass mittig hinten in der Tischplatte. Im Blechkabelkanal integrierte 3-fach Steckdose mit 5 m Sicherheitskabel.

Tischhöhe 72 cm. Auch in DIN Größen lieferbar, bitte bei Bestellung angeben.

Größe „M“, B/T: 100 x 80 cm

TISB108R6BE 499,00 / 593,81 €

Größe „L“, B/T: 120 x 80 cm

TISB128R6BE 525,00 / 624,75 €



# COMPUTERTISCHE

DEKORE  
ab Seite 1104



COMPUTER- & MEDIAMÖBEL



FÜR 1  
PERSON



## Arbeits-tisch mit Sichtblende

Die Einsatzmöglichkeiten für diesen Tisch sind vielfältig. Überall, wo in Ruhe gearbeitet oder recherchiert werden soll, ist er goldrichtig. Beispielsweise in Räumen zur Freiarbeit, in Bibliotheken, Lehrerzimmern oder im Foyer oder auf den Fluren.

TJ

03.2



## COMPUTERTISCHE

### EDV-Tisch Modell EHR mit großem Holzkabelkanal

EDV-Tisch mit geschlossenem, groß dimensioniertem Holzkabelkanal (Querschnitt: 12 x 12 cm), mit fest installierter 3-fach Steckdose und 5 m Kabel. Ab einer Breite von 160 cm ausreichend für 2 Computerarbeitsplätze und mit 2 abschließbaren Computer-Unterbauten (optional).

Die Kabelzuführung erfolgt über Kunststoff-Kabeldurchlässe im Deckel. Hierdurch und durch die großen seitlichen Kabeldurchlassbohrungen ist eine leichte Verkettbarkeit der Tische gewährleistet.

Ein umlaufender Stahlrohrrahmen (komplett verschweißte Stahlrohrkonstruktion) und Tischbeine von 60 mm Ø verleihen den Tischen ihre hohe Stabilität.

Die Tische sind in 2 Tiefen lieferbar: 80 cm und 90 cm. Durch Höhenausgleichsschrauben lassen sich kleine Unebenheiten im Boden korrigieren. Der optional abschließbare Klappdeckel ist von hinten nach vorne zu öffnen.



### RAL-FARBEN

ab Seite 1102



### Holzkabelkanal, großvolumig

Von hinten zu öffnen, serienmäßig mit 3-fach Steckdose ausgestattet.



### Ergänzen Sie die Computertische um den mobilen Druckerwagen von Seite 129.

Der Druckerwagen bietet Ihren Druck- & Arbeitsmaterialien genug Platz.

Der geschweißte Stahlrahmen sorgt für hohe Stabilität, der Wagen ist bis 150 kg belastbar.



# COMPUTERTISCHE

EDV-Tisch Modell 200-9,  
Gestell RAL 9006 Weißaluminium,  
Tischplatte: Ahorn honig



**DEKORE**  
ab Seite 1104

## Tiefe 80 cm

B/H/T: 80 x 72 x 80 cm

**EHR 80-8** 317,00 / 377,23 €

B/H/T: 100 x 72 x 80 cm

**EHR 100-8** 339,00 / 403,41 €

B/H/T: 120 x 72 x 80 cm

**EHR 120-8** 369,00 / 439,11 €

B/H/T: 160 x 72 x 80 cm

**EHR 160-8** 389,00 / 462,91 €

B/H/T: 200 x 72 x 80 cm

**EHR 200-8** 425,00 / 505,75 €

## Tiefe 90 cm

B/H/T: 90 x 72 x 90 cm

**EHR 90-9** 339,00 / 403,41 €

B/H/T: 100 x 72 x 90 cm

**EHR 100-9** 349,00 / 415,31 €

B/H/T: 120 x 72 x 90 cm

**EHR 120-9** 379,00 / 451,01 €

B/H/T: 160 x 72 x 90 cm

**EHR 160-9** 409,00 / 486,71 €

B/H/T: 200 x 72 x 90 cm

**EHR 200-9** 445,00 / 529,55 €

## Zusatzausstattung

### Schloss

Zum Abschließen des Kabelkanals

**Schloss** 25,90 / 30,82 €

### Schalter

mit integrierter roter Kontrollleuchte

**Schalter** 63,90 / 76,04 €

### 6-fach Steckdose

optional statt 3-fach Steckdose

**E 6** 24,90 / 29,63 €

## WIR EMPFEHLEN

Bei Anwendung unserer Computer-Holzunterbauten und Nutzung der Tische durch 2 Personen, ausschließlich die Tischbreite 200 cm und bei Nutzung durch 1 Person die Tischbreite 100 cm zu wählen. Die Holzunterbauten für diese Tische finden Sie auf Seite 124.

03.2



# COMPUTERTISCHE

## EDV-Tisch Modell EBR mit offenem Blechkabelkanal

Die Kabelzuführung erfolgt über Kunststoffrosetten in der Oberplatte. Ein umlaufender Stahlrohrrahmen (komplett verschweißte Stahlrohrkonstruktion) und Tischbeine von 60 mm Ø verleihen diesen Tischen ihre hohe Stabilität.

Die Tischplatten sind aus einer melaminharzbeschichteter Spanplatte. Standardfarben sind Buche, Buche hell, Ahorn, Weiß & Grau für die Holzteile und RAL 7035 Lichtgrau, RAL 8019 Graubraun & RAL 9006 Weißaluminium für die Metallteile. Gegen Mehrpreis sind weitere RAL-Farben und Holzdekore lieferbar (s. S. 1104).

Tisch wie rechts mit nach außen gedrehter Computerhalterung.



### Tiefe 80 cm

B/H/T: 80 x 72 x 80 cm

EBR 80-8 285,00 / 339,15 €

B/H/T: 100 x 72 x 80 cm

EBR 100-8 295,00 / 351,05 €

B/H/T: 120 x 72 x 80 cm

EBR 120-8 339,00 / 403,41 €

B/H/T: 160 x 72 x 80 cm

EBR 160-8 359,00 / 427,21 €

B/H/T: 200 x 72 x 80 cm

EBR 200-8 399,00 / 474,81 €

### Tiefe 90 cm

B/H/T: 90 x 72 x 90 cm

EBR 90-9 305,00 / 362,95 €

B/H/T: 100 x 72 x 90 cm

EBR 100-9 317,00 / 377,23 €

B/H/T: 120 x 72 x 90 cm

EBR 120-9 349,00 / 415,31 €

B/H/T: 160 x 72 x 90 cm

EBR 160-9 379,00 / 451,01 €

B/H/T: 200 x 72 x 90 cm

EBR 200-9 425,00 / 505,75 €



### Blechkabelkanal

Der große Blechkabelkanal ist serienmäßig mit einer 3-fach Steckdose ausgerüstet, so können mehrere Tische verbunden werden.

# COMPUTERTISCHE

AUF WUNSCH  
auch höhenverstellbar

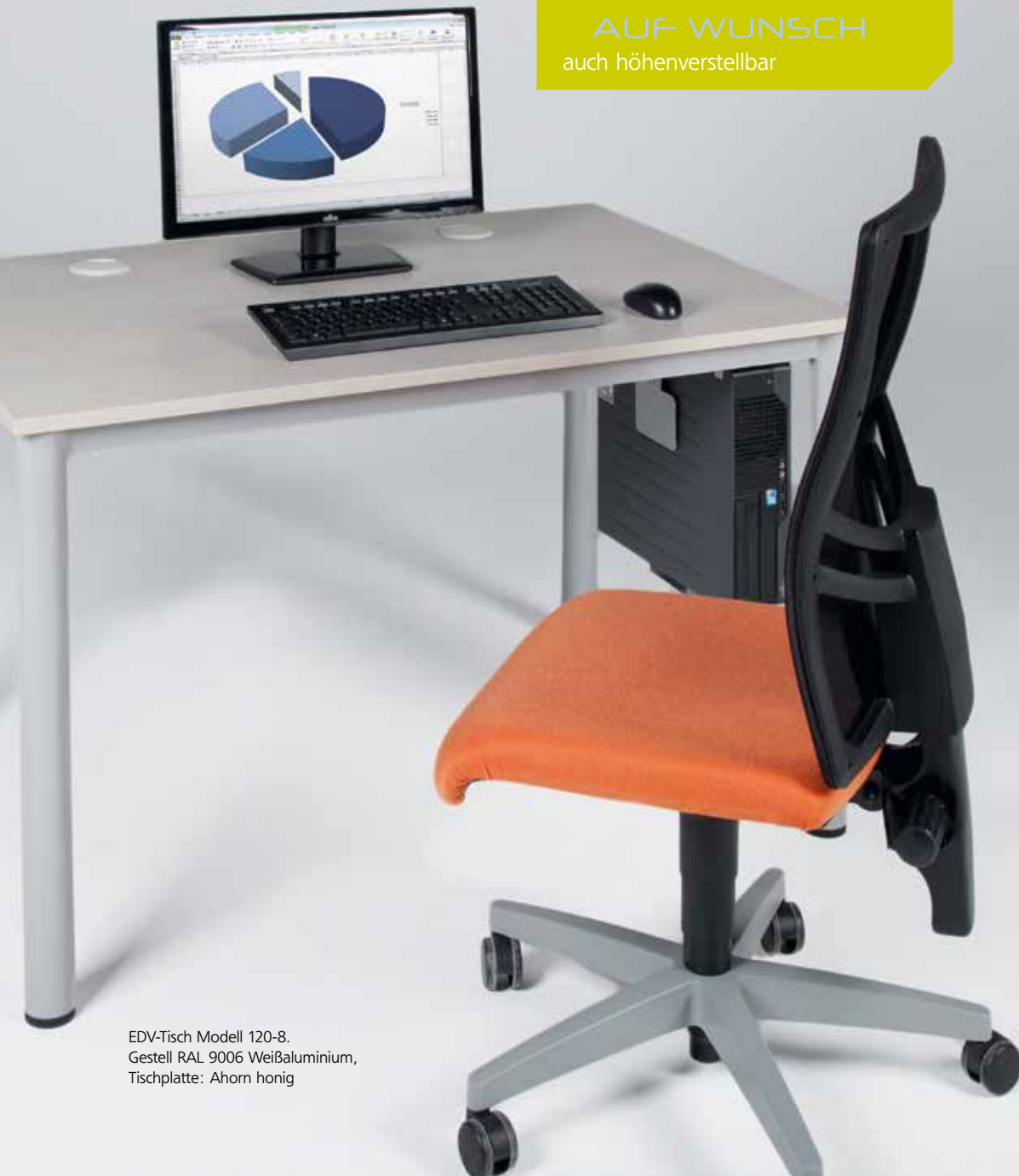

EDV-Tisch Modell 120-8.  
Gestell RAL 9006 Weißaluminium,  
Tischplatte: Ahorn honig

## Zubehör



### 6-fach Steckdose

optional statt 3-fach Steckdose

E 6 24,90 / 29,63 €

### Höhenverstellung

Die günstige Höhenverstellung für variable Tischhöhen von 58 – 72 cm oder 72 – 86 cm. Die stufenlose Höhenverstellung erfolgt durch Herausdrehen des Spezial-Stellfußes. Bitte vermerken Sie eine 14 hinter der jeweiligen Artikelnummer. Mehrpreis für 4 Füße

14 64,90 / 77,23 €

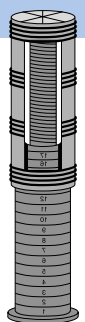

03.2



## PC-HALTERUNGEN



### Computer-Halterung

Passend für einen Computer bis 50 cm Höhe und 25 cm Breite.

Links unter dem Tisch befestigt, bitte Art Nr. CPU1L zusätzlich angeben.

CPU1L 95,00 / 113,05 €



Rechts unter dem Tisch befestigt, bitte Art Nr. CPU1R zusätzlich angeben.

CPU1R 95,00 / 113,05 €



### Computer-Halterung

Zum Nachrüsten vorhandener Tische, passend für Computer bis 25 cm Breite, höhenverstellbar von 45 – 50 cm, einfachste Montage und hohe Stabilität durch großflächige Montageplatte.

CPU01 95,00 / 113,05 €



### Computer-Holzunterbau

Abschließbare Holzunterbauten zur staubfreien und sicheren Unterbringung Ihres Computers.

Lüftungsschlitze in Tür und Rückwand verhindern eine Überhitzung der Geräte.



### Computer Unterbau links

CPUHL 137,00 / 163,03 €

### Computer Unterbau rechts

CPUHR 137,00 / 163,03 €



### Computer-Caddy

Unser Computer-Roller macht Ihre Zentraleinheit mobil, z.B. unter oder neben unseren EDV-Tischen.

Geeignet für Breiten von 17 bis 25 cm.

CPU-C 137,00 / 163,03 €



### Tastaturauszug

Falls der Tastaturauszug nicht zur nachträglichen Montage gewünscht wird (Montagematerial liegt bei), sondern in Kombination mit unseren Tischen, geben Sie bitte bei Auftragserteilung an, ob wir den Auszug links, mittig oder

rechts unter der Tischplatte anbringen sollen.

Größe der Tastaturstellfläche,

B/T: 52 x 25 cm

TAZ 85,00 / 101,15 €

# COMPUTERTISCHE



EDV-Schreibtisch Modell EBR 160-8, links mit CPU1L (optional), rechts mit Schreibtischunterbau SCH-R (optional). Gestell RAL 9006 Weißaluminium, Tischplatte: Sonderdekor

**DEKORE & RAL-FARBEN**  
ab Seite 1102

## Schreibtischunterbau für unsere EDV-Tische

Wir bieten Ihnen einen abschließbaren Unterbau für unseren Tisch an, oben ein abschließbarer Schub und unten mit abschließbarer Tür, mit 1 verstellbaren Boden, zur Befestigung links oder rechts unter der Tischplatte.

Außenmaße, B/H/T: 44 x 58 x 60 cm

Zur Montage links unter der Tischplatte

**SCH-L** 229,00 / 272,51 €

Zur Montage rechts unter der Tischplatte

**SCH-R** 229,00 / 272,51 €

**Bestellbeispiel für oben abgebildete Tischvariante:**

EBR 160-8 + CPU 1 L + SCH-R



## Optionaler Schreibtischunterbau

Alle unsere Tische der Serie EHR mit geschlossenem Holzkabelkanal (S. 120) & EBR mit leicht zugänglichem offenem Kabelkanal (S. 122) ist zusätzlich mit großem fest montiertem Schreibtischunterbau lieferbar.

## Zubehör

### Höhenverstellung

Günstige Höhenverstellung für variable Tischhöhen von 58 – 72 cm oder 72 – 86 cm. Die stufenlose Höhenverstellung erfolgt durch Herausdrehen des Spezial-Stellfußes. Bitte vermerken Sie eine 14 hinter der jeweiligen Artikelnummer. Mehrpreis für 4 Füße

14

64,90 / 77,23 €

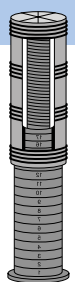

03.2



# COMPUTERTISCHE

## EDV-Tisch mit Holzkabelkanal, stabiles Profilrohruntergestell – Tischbeine mit abgerundeten Außenkanten.

Im hinteren Bereich befindet sich ein Kabelkanal mit aufklappbarem Deckel zum leichten Anschließen der Geräte. Im Kabelkanal befindet sich eine 3-fach Steckdose, die so ausgelegt ist, dass mehrere Tische in der Reihe miteinander verbunden werden können.

Die Tischplatten sind aus melaminharzbeschichtetem Holz. Standardfarben sind Buche, Buche hell, Ahorn, Weiß & Grau für die Holzteile und RAL 7035 Lichtgrau, RAL 8019 Graubraun & RAL 9006 Weißaluminium für die Metallteile. Gegen Mehrpreis sind weitere RAL-Farben & Holz-Dekore lieferbar (ab S. 1102).



EDV 160 LR mit CPU1L (optional)

ZUBEHÖR  
Seite 124

### EDV-Tisch mit Unterschrank

mit Sichtblende und seitlich angehängtem Schrank, innen mit Ordnerfach, abschließbar mit Sicherheitsschloss.

Tiefe 80 cm

B/H/T: 120 x 72 x 80 cm

Schrank rechts aufgehängt

EDV 120-8LR 549,00 / 653,31 €

Schrank links aufgehängt

EDV 120-8LL 549,00 / 653,31 €

B/H/T: 160 x 72 x 80 cm

Schrank rechts aufgehängt

EDV 160-8LR 614,00 / 730,66 €

Schrank links aufgehängt

EDV 160-8LL 614,00 / 730,66 €

Tiefe 90 cm

B/H/T: 120 x 72 x 90 cm

Schrank rechts aufgehängt

EDV 120-9LR 569,00 / 677,11 €

Schrank links aufgehängt

EDV 120-9LL 569,00 / 677,11 €

B/H/T: 160 x 72 x 90 cm

Schrank rechts aufgehängt

EDV 160-9LR 635,00 / 755,65 €

Schrank links aufgehängt

EDV 160-9LL 635,00 / 755,65 €

### Zusatzausstattung

#### Schloss

Zum Abschließen des Kabelkanals

Schloss 25,90 / 30,82 €

#### Schalter

mit integrierter roter Kontrollleuchte

Schalter 63,90 / 76,04 €



#### 6-fach Steckdose

optional statt 3-fach Steckdose

E 6 24,90 / 29,63 €

# COMPUTERTISCHE



DEKORE &  
RAL-FARBEN  
ab Seite 1102

EDV 160-8, Tischgestell RAL 7035 Lichtgrau,  
Dekor: Ahorn Honig



Kabelkanal aufgeklappt



Kabelkanal geschlossen

## EDV-Tisch

Tiefe 80 cm

B/H/T: 80 x 72 x 80 cm

EDV 80-8 275,00 / 327,25 €

B/H/T: 120 x 72 x 80 cm

EDV 120-8 317,00 / 377,23 €

B/H/T: 160 x 72 x 80 cm

EDV 160-8 369,00 / 439,11 €

Tiefe 90 cm

B/H/T: 90 x 72 x 90 cm

EDV 90-9 295,00 / 351,05 €

B/H/T: 120 x 72 x 90 cm

EDV 120-9 339,00 / 403,41 €

B/H/T: 160 x 72 x 90 cm

EDV 160-9 389,00 / 462,91 €

03.2



# COMPUTERTISCHE &



**DEKORE &  
RAL-FARBEN**  
ab Seite 1102

Stabiles Profilrohruntergestell, Tischbeine mit abgerundeten Außenkanten. Im hinteren Bereich befindet sich ein offener Blechkabelkanal mit 3-fach Steckdose. Tischplatten aus melaminharzbeschichtetem Holz, Standarddekore: Buche, Buche hell, Ahorn, Weiß & Grau. Standard-RAL: 7035 Lichtgrau, RAL 8019 Graubraun oder RAL 9006 Weißaluminium. Weitere RAL-Farben & Dekore gegen Mehrpreis lieferbar (s. S. 1102).

## EDV-Tisch

Tiefe 80 cm

B/H/T: 80 x 72 x 80 cm

EDV 80-8B 199,00 / 236,81 €

B/H/T: 120 x 72 x 80 cm

EDV 120-8B 209,00 / 248,71 €

B/H/T: 160 x 72 x 80 cm

EDV 160-8B 255,00 / 303,45 €

Tiefe 90 cm

B/H/T: 80 x 72 x 90 cm

EDV 80-9B 209,00 / 248,71 €

B/H/T: 120 x 72 x 90 cm

EDV 120-9B 229,00 / 272,51 €

B/H/T: 160 x 72 x 90 cm

EDV 160-9B 264,00 / 314,16 €

## EDV-Tisch mit Unterschrank

Mit Sichtblende und seitlich montiertem Schrank, innen mit Ordnerfach, abschließbar mit Sicherheitsschloss.

Tiefe 80 cm

B/H/T: 120 x 72 x 80 cm

Schrank rechts aufgehängt

EDV 120-8LRB 445,00 / 529,55 €

Schrank links aufgehängt

EDV 120-8LLB 445,00 / 529,55 €

B/H/T: 160 x 72 x 80 cm

Schrank rechts aufgehängt

EDV 160-8LRB 487,00 / 579,53 €

Schrank links aufgehängt

EDV 160-8LLB 487,00 / 579,53 €



**Detail Blechkabelkanal**

Tiefe 90 cm

B/H/T: 120 x 72 x 90 cm

Schrank rechts aufgehängt

EDV 120-9LRB 455,00 / 541,45 €

Schrank links aufgehängt

EDV 120-9LLB 455,00 / 541,45 €

B/H/T: 160 x 72 x 90 cm

Schrank rechts aufgehängt

EDV 160-9LRB 509,00 / 605,71 €

Schrank links aufgehängt

EDV 160-9LLB 509,00 / 605,71 €



DEKORE

ab Seite 1104



## MOBILER DRUCKERWAGEN

Selbst für große und schwere Drucker ist unser mobiler Druckerwagen bestens gerüstet.

Der geschweißte Stahlrahmen sorgt für hohe Stabilität, der Wagen ist bis 150 kg belastbar. In den Schrank mit 2 abschließbaren Schiebetüren passt jede Menge Papier. 4 leicht laufende Schwerlastrollen, 2 davon feststellbar.



### Fahrbarer Druckertisch

Fest verschweißter Stahlrahmen, 4 Schwerlastrollen, 2 davon feststellbar. Abschließbare Schiebetüren. Im Schrank 2 verstellbare Einlegeböden.

Maße B/H/T: 90 x 70 x 60 cm

PT18-1RS 429,00 / 510,51 €



### Stahlrahmen

Druckerwagen müssen unter Umständen hohe Gewichte tragen. In den Schrank passt viel Ersatzpapier. Daher statten wir unseren Wagen mit einem fest verschweißten Stahlrahmen aus die 4 hoch belastbaren Rollen sind ebenfalls für hohe Gewichte gewappnet. 2 der 4 Rollen sind feststellbar.

03.2



# COMPUTERTISCHE



Auf Anfrage auch mit Aufsatzregal lieferbar

EDV-Tische in Kufenform aus fest verschweißtem Ovalrohr, mit Kabelkanal, wahlweise offener Blechkanal oder geschlossener Holzkabelkanal (Querschnitt: 12 x 12 cm).

Die Kabelzuführung erfolgt durch Kunststoffkabeldurchlässe im Deckel. Hierdurch und durch die großen seitlichen Kabeldurchlassbohrungen ist eine leichte Verkettbarkeit der Tische gewährleistet. Optional sind die Tische dieser Doppelseite auch mit Aufsatzregal lieferbar – sprechen Sie uns an.



## Tastaturauszug

Falls der Tastaturauszug nicht zur nachträglichen Montage gewünscht wird (Montagematerial liegt bei), sondern in Kombination mit unseren Tischen, geben Sie bitte bei Auftragserteilung an, ob wir den Auszug links, mittig oder rechts unter der Tischplatte anbringen sollen.

Maße Tastaturstellfläche, B/T: 52 x 25 cm

TAZ 85,00 / 101,15 €



Leicht zugänglicher, offener Kabelkanal



EDV-Tisch Modell EBK 160-8 H, ausreichend für zwei Schüler-Computerarbeitsplätze.  
Gestell RAL 3004 Purpurrot, Tischplatte Dekor Ahorn

## EDV-Tisch mit Blechkanal

Nicht höhenverstellbar,

Tiefe: 80 cm

Maße, B/H: 80 x 72 cm

EBK 80-8 295,00 / 351,05 €

Maße, B/H: 120 x 72 cm

EBK 120-8 339,00 / 403,41 €

Maße, B/H: 160 x 72 cm

EBK 160-8 389,00 / 462,91 €

Tiefe: 90 cm

Maße, B/H: 90 x 72 cm

EBK 90-9 305,00 / 362,95 €

Maße, B/H: 120 x 72 cm

EBK 120-9 359,00 / 427,21 €

Maße, B/H: 160 x 72 cm

EBK 160-9 409,00 / 486,71 €

Höhenverstellbar,

Tiefe: 80 cm

Maße, B/H: 80 x 66 – 81 cm

EBK 80-8H 317,00 / 377,23 €

Maße, B/H: 120 x 66 – 81 cm

EBK 120-8H 369,00 / 439,11 €

Maße, B/H: 160 x 66 – 81 cm

EBK 160-8H 425,00 / 505,75 €

Tiefe: 90 cm

Maße, B/H: 90 x 66 – 81 cm

EBK 90-9H 339,00 / 403,41 €

Maße, B/H: 120 x 66 – 81 cm

EBK 120-9H 379,00 / 451,01 €

Maße, B/H: 160 x 66 – 81 cm

EBK 160-9H 445,00 / 529,55 €

# COMPUTERTISCHE



EDV-Tisch Modell EHK 160-8 H, ausreichend für zwei Schüler-Computerarbeitsplätze Gestell RAL 3004 Purpurrot, Tischplatte Dekor Ahorn

## EDV-Tisch

Nicht höhenverstellbar,  
Tiefe: 80 cm

Maße, B/H: 80 x 72 cm

EHK 80-8 337,00 / 401,03 €

Maße, B/H: 120 x 72 cm

EHK 120-8 379,00 / 451,01 €

Maße, B/H: 160 x 72 cm

EHK 160-8 445,00 / 529,55 €

Tiefe: 90 cm

Maße, B/H: 90 x 72 cm

EHK 90-9 349,00 / 415,31 €

Maße, B/H: 120 x 72 cm

EHK 120-9 389,00 / 462,91 €

Maße, B/H: 160 x 72 cm

EHK 160-9 455,00 / 541,45 €

Höhenverstellbar,  
Tiefe: 80 cm

Maße, B/H: 80 x 66 – 81 cm

EHK 80-8H 359,00 / 427,21 €

Maße, B/H: 120 x 66 – 81 cm

EHK 120-8H 409,00 / 486,71 €

Maße, B/H: 160 x 66 – 81 cm

EHK 160-8H 465,00 / 553,35 €

Tiefe: 90 cm

Maße, B/H: 90 x 66 – 81 cm

EHK 90-9H 369,00 / 439,11 €

Maße, B/H: 120 x 66 – 81 cm

EHK 120-9H 425,00 / 505,75 €

Maße, B/H: 160 x 66 – 81 cm

EHK 160-9H 487,00 / 579,53 €

## HINWEIS

Die Tischplatten sind aus melaminharzbeschichtetem Holz. Standardfarben sind u. a. Buche und Grau für die Holzteile und RAL 7035 Lichtgrau und RAL 8019 Graubraun für die Metallteile.

Gegen Mehrpreis sind weitere RAL-Farben und Dekore lieferbar. Sie finden diese ab Seite 1102.

## Zubehör

### Abschließbarer Kabelkanal

Schloss 25,90 / 30,82 €

### Schalter, mit integrierter roter Kontrolleuchte

Schalter 63,90 / 76,04 €



### Kabelkanal

Von hinten zu öffnender Holz-kabelkanal mit 3-fach Steckdose. Optional: mit 6-fach Steckdose

E 6 24,90 / 29,63 €

03.2



# COMPUTERTISCHE



DEKORE &  
RAL-FARBEN

ab Seite 1102

## Computerinsel mit 3 Arbeitsplätzen

Für Monitore bis 17"

- 1 Trapezitisch unten, 240 cm x 120 cm, 72 cm hoch
- 1 Trapezitisch oben, 120 cm x 60 cm

Ihr Preis statt\*\* 699,00 / 831,81 €  
C13 240 665,00 / 791,35 €

Für Flachbildschirme 17"

- 1 Trapezitisch unten, 200 cm x 100 cm, 72 cm hoch
- 1 Trapezitisch oben, 100 cm x 50 cm

Ihr Preis statt\*\* 615,00 / 731,85 €  
C13 200 585,00 / 696,15 €

## Trapezitisch ohne Aufsatz

mit Blende & Kabeldurchlass

Maße B/H/T: 240 x 72 x 120 cm

Ihr Preis statt\*\* 529,00 / 629,51 €  
CTT 240 499,00 / 593,81 €

Maße B/H/T: 200 x 72 x 100 cm

Ihr Preis statt\*\* 445,00 / 529,55 €  
CTT 200 419,00 / 498,61 €

## Aufsatz-Trapezitisch

Maße B/T: 120 x 60 cm, für CTT 240

Ihr Preis statt\*\* 499,00 / 236,81 €  
CTT A120 189,00 / 224,91 €

Maße B/T: 100 x 50 cm, für CTT 200

Ihr Preis statt\*\* 479,00 / 213,01 €  
CTT A100 169,00 / 201,11 €



Kombinieren Sie die  
Computertische mit  
den Ultraflex Stühlen,  
ab Seite 358.



## Computerinsel mit 6 Arbeitsplätzen

Für Monitore bis 17"

- 2 Trapezische unten, 240 cm x 120 cm, 72 cm hoch
- 2 Trapezische oben, 120 cm x 60 cm

CI6 240

Ihr Preis statt\*\* 1.365,00 / 1.624,35 €  
1.295,00 / 1.541,05 €

Für Flachbildschirme 17"

- 2 Trapezische unten, 200 cm x 100 cm, 72 cm hoch
- 2 Trapezische oben, 100 cm x 50 cm

CI6 200

Ihr Preis statt\*\* 1.199,00 / 1.426,81 €  
1.139,00 / 1.355,41 €

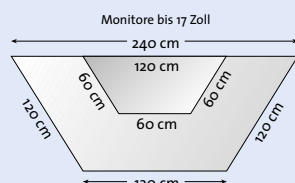
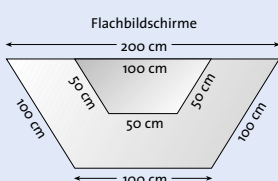

Computerinsel bestehend aus 2 großen Trapezischen und 2 Aufsatz-Trapezischen. Sechs Computerarbeitsplätze können problemlos ausgestattet werden.

Auf der zweiten Ebene lassen sich bequem und zentral von jedem Arbeitsplatz leicht zugänglich weitere Geräte wie Drucker, Scanner usw. unterbringen.

Die Verkabelung erfolgt unsichtbar durch die im Zentrum nach unten führenden Kabeldurchlässe.

Optional sind für jeden Arbeitsplatz Computerhalterungen erhältlich, s. S. 124.

03.3



# EDV-SCHRANKWAGEN



1

## EINTEILUNG MEDIENWAGEN 1000 & 2000

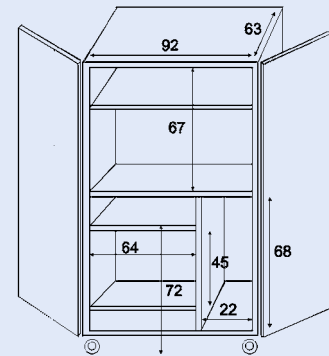

### 1 Medienwagen EDV 1000

Zur staubfreien & sicheren Aufbewahrung ihrer kompletten EDV.

Ein Auszug für Tastatur und Maus ist auf der ergonomisch richtigen Höhe von 72 cm angebracht. Dieser Auszug gewährleistet die nötige Beinfreiheit. Drucker und/ oder Scannerebenen im unteren Bereich.

Maße, B/H/T: 96 x 150 x 67 cm

EDV 1000 839,00 / 998,41 €



Die Türen dieses Medienwagens öffnen um 270°.

Sie sind durch ein Sicherheitszylinderschloss abschließbar.

Sie sind mit Lüftungsschlitzen in der Rückwand, seitlichen Kabeldurchlässen & Durchführungen entlang der Rückwand. 4 Rollen, 2 davon feststellbar.

### 2 Medienwagen EDV 2000

Gleicher Schrank wie EDV 1000 jedoch mit formschönem Stahlgestell aus Ovalrohr (RAL 7035 Lichtgrau) inklusive seitlich integrierten Haltegriffen. Das Stahlgestell verleiht dem Schrank ein Höchstmaß an Stabilität, besonders zu empfehlen wenn Ihre EDV-Anlage häufig an verschiedenen Orten zum Einsatz kommt. Am Stahlrahmen montierte Rollen, 2 sind feststellbar.

Außenmaße, B/H/T: 108 x 154 x 67 cm

EDV 2000 949,00 / 1.129,31 €



2

# COMPUTERSCHRÄNKE

OPTIMAL  
aufbewahrt



COMPUTER- & MEDIAMÖBEL

## EDV-Schrank EDV 3000

Im linken Türteil befinden sich je 2 integrierte Regale mit CD-Halterungen zur Aufbewahrung von insgesamt 60 CD's, sowie zusätzliche Ablagemöglichkeiten. Im rechten Türteil sind 2 Regale für z.B. Ordner integriert. Tastaturauszug in ergonomisch richtiger Höhe von 72 cm. Drucker oder Scannerebene im unteren Bereich (Mittelteil).

Lüftungsschlitze in der Rückwand und großzügige Kabeldurchführungen entlang der Rückwand. Fahrbar auf 6 Lenkrollen, davon sind 4 feststellbar.

Außenmaße geschlossen,  
B/H/T: 100 x 150 x 72 cm  
Außenmaße geöffnet,  
B/H/T: 201 x 150 x 55 cm

EDV 3000 1.049,00 / 1.248,31 €



## Zubehör



### 3-fach Steckdose

mit Schalter und 5 m Kabel

E-EDV1000 35,90 / 42,72 €



### 6-fach Steckdose

mit Schalter und 1,5 m Kabel

E6-EDV1000 49,00 / 58,31 €



### CD-Ständer

Beschreibung siehe Seite 136

CD 1 23,50 / 27,97 €

03.3



# EDV-WAGEN



DEKORE

ab Seite 1104

270°

## EDV-Wagen

Der Schrank ist serienmäßig mit 3-fach Steckdose und 5 m Sicherheitskabel ausgestattet. Abschließbare Drehtüren mit Stangenverriegelung, fahrbar auf 4 Doppellenkrollen (Ø 100 mm), davon 2 feststellbar.

Fach unterhalb des Auszuges, B/H/T: 92 x 31 x 56 cm

Innenmaß, oberes Fach, B/H/T: 92 x 60 x 56 cm

Außenmaß, B/H/T: 100 x 150 x 67 cm

EDV 108

Ihr Preis statt\*\* 529,00 / 629,51 €

459,00 / 546,21 €

## EDV-Wagen

mit einem abnehmbaren und abschließbaren Mittelteil in der Rückwand. Die Stellfläche für Zentraleinheit und Monitor sowie der obere Einlegeboden sind höhenverstellbar. Serienmäßig mit Elektroanschluss und 5 m Sicherheitskabel ausgerüstet. Tastaturauszug in 72 cm Sitzhöhe.

Maße, B/H/T: 96 x 157 x 57 cm

EDV 205

615,00 / 731,85 €



## CD-Ständer

Für ca. 25 CD's (37 x 17 cm).

Rutschfest durch 4 Gummifüße.

CD 1	23,50 / 27,97 €
------	-----------------



## Ergo Tray Box

Auf- & ineinander stapelbar!

Bitte Farbcode von Seite 1108 bei Bestellung ergänzen.

M – Ergo Tray Box

Außenmaß, B/H/T:

30,7 x 7,5 x 37,0 cm

C1-..	5,80 / 6,90 €
-------	---------------

Transparenter Deckel

CLF 1	4,90 / 5,83 €
-------	---------------





# COMPUTERSCHRÄNKE

**AUFKANTUNG**  
sehr praktisch

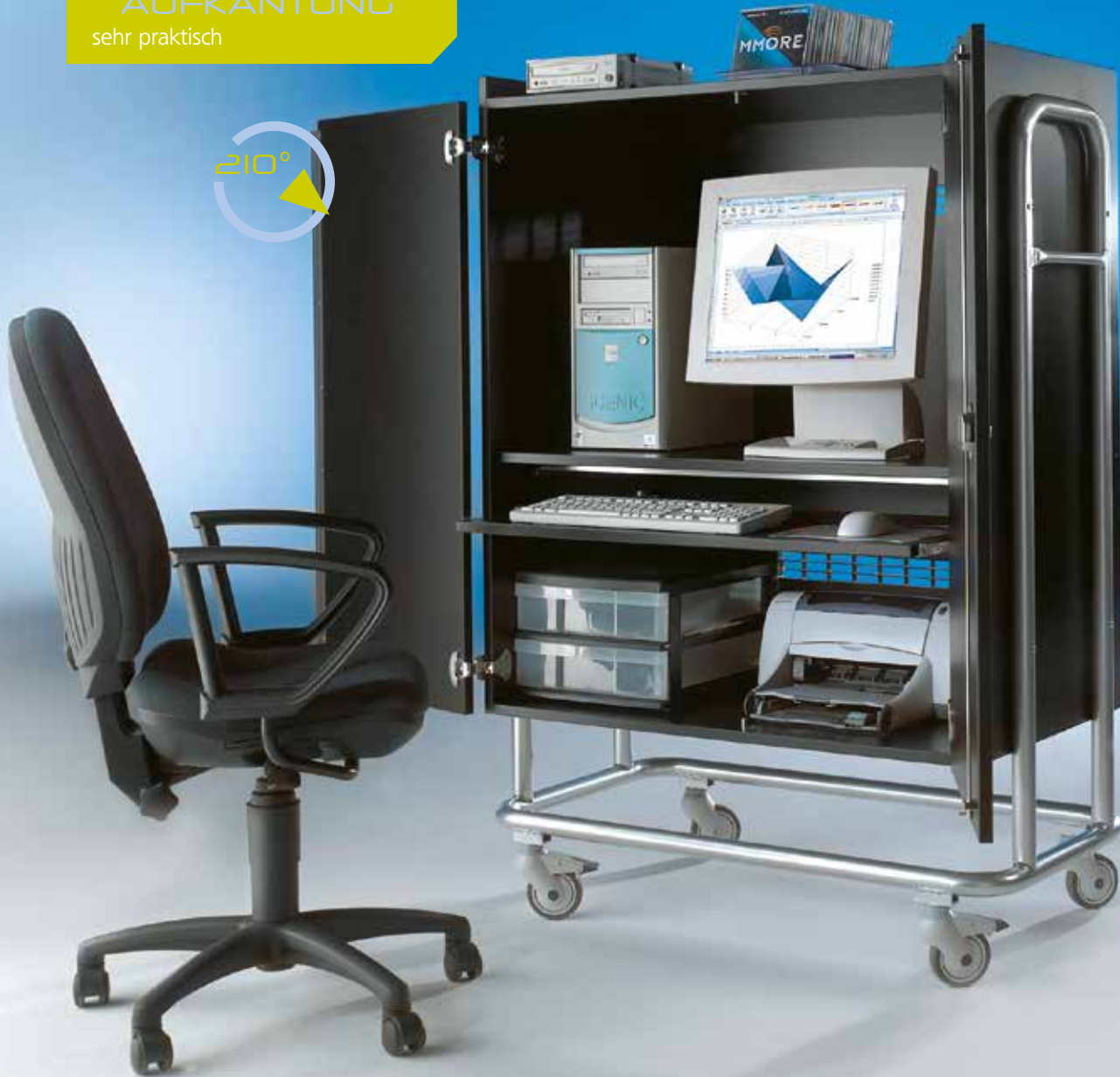

COMPUTER- & MEDIAMÖBEL



## Fahrbarer EDV-Wagen

Zusätzlicher Stabilisationsrahmen für den sicheren Stand des Monitors (bis 21" Geräte) und des Computers. Fahrbar auf 4 Rollen, 2 davon feststellbar. Zwei Drehtüren, 210° zu öffnen, mit Sicherheitsschloss und Dreipunktverriegelung. Große Lüftungsschlitze auf der Rückseite.

Tastaturauszug in der ergonomisch richtigen Höhe von 72 cm.

Unter dem Tastaturauszug befindet sich ein großes Fach für z.B. einen Drucker oder Scanner.

Zum Lieferumfang gehört ein praktischer Schubladencontainer, bestehend aus 2 Schubladen passend für DIN A4-Formate oder zur Aufbewahrung von diversen Kleinteilen. Diese Schubladeneinheit wird lose mitgeliefert und kann an beliebiger Stelle im oder auf dem Schrank platziert werden.

Die dreiseitige Aufkantung am Deckel sichert zusätzlich dort eingesetzte Geräte.

Außenmaße, B/H/T: 106 x 150 x 67 cm  
Innenmaße Monitorfach, B/H/T: 92 x 60 x 56 cm  
Innenmaße Fach unterhalb des Tastaturauszuges, B/H/T: 92 x 31 x 56 cm

### Mit 3-fach Steckdose und 5 m Sicherheitskabel

Ihr Preis statt\*\* 618,00 / 735,42 €  
EDV 5V 579,00 / 689,01 €

### Mit 6-fach-Steckdose und 5 m Sicherheitskabel

Ihr Preis statt\*\* 638,00 / 759,22 €  
EDV 5VE6 599,00 / 712,81 €

03.4



# WORKSTATIONS

## ZUBEHÖR

### Ablageebenen

Rüsten Sie Ihre Workstation durch zusätzliche Geräte- und Ablageebenen auf. Zusätzliche Stellplatte in beliebiger Höhe rechts oder links anzubringen.

Maße, B/T: 50 x 30 cm

EDV-SB 35,- / 41,65 €

### Stellplatte

Zusätzliche Stellplatte zum Anbringen vorne oder hinten, feststellbar in jeder beliebigen Höhe.

Maße, B/T: 70 x 35 cm

EDV-VHB 35,- / 41,65 €



EDV 7-141 F, RAL 9006  
Weißaluminium und  
Sonderdekor Schwarz

### Workstation EDV 7-141

Ausgestattet mit 4 verstellbaren Stellflächen, davon 1 seitlich. Inklusive einer fixen Bodenplatte.

Maße Bodenplatte, B/T: 55 x 59 cm

Trägerplatte vorn oder hinten, Maße, B/T:

70 x 35 cm, seitliche Platte, B/T: 50 x 30 cm

Feststehend auf Bodenausgleichsschrauben, Höhe: 140 cm

EDV 7-141 389,00 / 462,91 €

Fahrbar – 4 Laufrollen, 2 davon feststellbar, Höhe: 143 cm

EDV 7-141 F 418,00 / 497,42 €



EDV 7-142 F, RAL 9006 Weißaluminium  
und Sonderdekor Schwarz

### Workstation EDV 7-142

Ähnlich Workstation EDV-7-141.

Mit 3 Stellflächen, 1 davon seitlich. Feststehend auf Bodenausgleichsschrauben, Höhe: 140 cm

EDV 7-142 359,00 / 427,21 €

Fahrbar – 4 Laufrollen, 2 davon feststellbar, Höhe: 143 cm

EDV 7-142 F 388,00 / 461,72 €

### Workstation EDV 7-90

Ähnlich Workstation EDV-7-141.

Mit 3 Stellflächen, 1 davon seitlich.

Feststehend auf Bodenausgleichsschrauben, Höhe: 90 cm

EDV 7-90 319,00 / 379,61 €

Fahrbar – 4 Laufrollen, 2 davon feststellbar, Höhe: 93 cm

EDV 7-90 F 348,00 / 414,12 €

Mit 5 Stellflächen, 3 davon seitlich.

Feststehend auf Bodenausgleichsschrauben, Höhe: 90 cm

EDV 7-91 379,00 / 451,01 €

Fahrbar – 4 Laufrollen, 2 davon feststellbar, Höhe: 93 cm

EDV 7-91 F 408,00 / 485,52 €



EDV 7-90 F,  
RAL 9006 Weißaluminium  
und Sonderdekor  
Schwarz

## Mobiler PC-Arbeitsplatz

Auf vier Ebenen bringen Sie alle erforderlichen Geräte unter. Jeder Arbeitsplatz steht stabil auf vier Rollen, zwei davon feststellbar. Die Tastaturfläche befindet sich in ergonomisch richtiger Arbeitshöhe (72 cm) und ist ausziehbar. Alle Stellflächen sind 70 cm breit und 40 cm tief. Die Gesamthöhe beträgt 85 cm.



Mobil & bequem

DEKORE & RAL-FARBEN  
ab Seite 1102



## Mobiler PC-Arbeitsplatz

Der PC-Arbeitsplatz ist serienmäßig mit 2 praktischen Schubladen ausgestattet, abgestimmt in Farbe und Design.

1 Gestellfarbe Weißaluminium, transparente Schübe

Ihr Preis statt\*\* 275,00 / 327,25 €  
EDV 70 N9 229,00 / 272,51 €

2 Gestell- und Schubfarbe blau

Ihr Preis statt\*\* 275,00 / 327,25 €  
EDV 70 N5 229,00 / 272,51 €

3 Gestell- und Schubfarbe rot

Ihr Preis statt\*\* 275,00 / 327,25 €  
EDV 70 N3 229,00 / 272,51 €

4 Ohne Schubladenboxen

Standardfarbe Gestell RAL 7035 Lichtgrau, Holzteile Dekor Grau oder Buche. Weitere Farben und Dekore finden Sie auf Seite 1104.

Ihr Preis statt\*\* 229,00 / 272,51 €  
EDV 70 N 179,00 / 213,01 €

03.4



# MEDIENWAGEN



Herausnehmbare  
Rückwand



EDV-80R,  
Sonderdekor Schwarz

DEKORE  
ab Seite 1104



PH4,  
Sonderdekor Puntinella



## Multifunktionaler Computerwagen

Das abschließbare Rollo spart Platz, keine Tür, die nach vorne aufschwenkt. Kabeldurchlässe vereinfachen die Verkabelung.

- Lüftungen auf der Rückseite
- Tastaturauszug in 72 cm Höhe
- 4 belastbare Rollen, 2 feststellbar
- Herausnehmbare Rückwand, integrierte 3-fach Steckdose mit Kaltgeräteanschluss an der Rückseite
- Fach für PC Tower, B/H 25 x 50 cm

Maße, B/H/T: 86 x 80 x 60 cm

EDV-80R

539,00 / 641,41 €

## Abschließbares Rollo



EDV-80R, Dekor Ahorn honig

## Medienwagen PH4

Ideal z.B. in Verbindung mit interaktiven Tafeln – denn PC oder Notebook, Drucker, Scanner – alles ist sauber im Schrank verstaut.

- Lüftungen auf der Rückseite
- Tastaturauszug in 72 cm Höhe
- 4 belastbare Rollen, 2 feststellbar
- Abschließbare Vordertür
- Herausnehmbare Rückwand

Außenmaße, B/H/T: 54 x 105 x 62 cm

PH 4

398,00 / 473,62 €

In diesem Mediacenter bringen Sie alles unter, was Sie für die perfekte Präsentation brauchen. Durch das umlaufende Rollo steht der Projektor sicher an der Spitze, ist aber schnell einsatzbereit.

Dank intelligent geplanter Kabeldurchlässe ist die Verkabelung ein Kinderspiel. Die Lochblechfront sorgt für perfekte Durchlüftung, das abschließbare Rollo für Sicherheit.

Dank der 4 großen Laufrollen, davon 2 feststellbar, ist der Wagen super mobil.

## Mediacenter „Royal“

- Tastatur-/Notebookauszug
- 4 belastbare Rollen, 2 feststellbar
- Abschließbares Rollo
- Intelligentes Kabelmanagement
- Schublade

Maße, B/H/T: 55 x 115 x 66 cm,  
Lichte Höhe Beamerfach: 15 cm

Ihr Preis statt\*\* 745,00 / 886,55 €  
MCR-R 699,00 / 831,81 €



MCR-R, Dekor Buche



MCR-R, Dekor Weiß

Abschließbares Rollo

**OPTIONAL:**  
Auch als 19" Variante mit Einbauschienen erhältlich!  
Fragen Sie bitte auch nach unserem integrierten Soundsystem inklusive Mikrofon.



Praktische Schublade



MCR-R, Dekor Weiß

Bequemer Auszug

04



## INTERAKTIVES ARBEITEN

- |      |                          |               |
|------|--------------------------|---------------|
| 04.1 | Cloudboard               | ab <b>142</b> |
| 04.2 | Interaktive Displays     | ab <b>150</b> |
| 04.3 | Interaktive Tafelsysteme | ab <b>154</b> |
| 04.4 | Interaktive Tischsysteme | ab <b>156</b> |



# 04 INTERAKTIVES ARBEITEN



04.1



# CLOUDTAFELSYSTEME FÜR INTERAKTIVE PROJEKTOREN

## Das höhenverstellbare interaktive Tafelsystem

Unsere elektrisch höhenverstellbaren interaktiven Klassenraumtafeln eignen sich zur Montage an allen Wänden. Die verstellbare Pylone besteht aus 2 teleskopierbaren Aluminiumprofilen, in denen der Motor verdeckt eingebaut ist.

Mittels zweier am System angebrachter Tasten kann das Tafelsystem elektrisch auf die passende Höhe für jeden Benutzer eingestellt werden.

### Vorteil der elektrischen Höhenverstellung:

Erhöhung der Lebensdauer der Projektorlampe sowie des Projektors, denn kontrollierte Bewegung schont teure Technik.

## Board und Flügel

### Vorbei die Zeit lästiger weißer Seitenränder!

Die Projektionsfläche des CloudBoards beträgt außergewöhnliche B/H: 2,07 x 1,30 m. **Bei einem 16 : 10 Format des Projektors ist die komplette Mittelfläche ausgeleuchtet.**

### Nutzen Sie 100 % der Leistungsfähigkeit Ihres Projektors.

Den Rahmen um die Projektionsflächen können Sie farblich auf Ihren Raum abstimmen. Dekore s. S. 1104.

Die optional erhältlichen Flügel bieten weitere Schreib- und Präsentationsfläche. Die Rahmen der Flügel sind schwarz eloxiert und passen optisch perfekt zur Mittelfläche.

## Vorteile von Mittelfläche und Seitenflügeln

Im Gegensatz zu klassischen interaktiven Whiteboard-Systemen hat unser CloudBoard einen riesigen Vorteil – Sie arbeiten interaktiv oder mit Whiteboardmarkern auf einer stabilen, matten Mittelfläche:

- Blendfreie, matte Mittelfläche für ein perfektes Projektions- und Arbeitsergebnis
- Mittelfläche und optional erhältliche Flügel sind mit Whiteboardmarkern beschreibbar & trocken abwischbar
- Alle Tafelflächen sind magnethaftend, nutzen Sie alle Ihre magnetischen Arbeitsmittel weiter



**Abb. zeigt:**  
Cloudboard EHITCLOUDP mit  
Hitachi Projektor und Finger-  
touch-Modul.



# CLOUDBOARD

GEBRAUCHSMUSTER



Nr. 20 2014 105 664.5

EINZIGARTIGES &  
MULTIFUNKTIONALES  
DESIGN



## Fingertouch



Dieses System ist, ohne Einschränkung der Projektionsgröße, auch zur Verwendung mit fingerbedienbaren Projektoren geeignet. Über der Projektionsfläche ist genügend Platz für ein Modul zur Fingerbedienung.

Gerne planen wir Ihren  
multimedialen Klassenraum!



Zur Verwendung mit finger- und stiftbedienbaren interaktiven Projektoren z.B. der folgenden Hersteller

**HITACHI**  
Inspire the Next

**NEC**

**Panasonic**  
ideas for life

**vivitek**  
Vivid Color. Vivid Life

**BenQ**

**LG**  
Life's Good

**Optoma**  
Right Definition. Right Size.

**EIKI**

**mimio**  
a better way to learn

**EPSON**  
EXCEED YOUR VISION

INTERAKTIVES ARBEITEN



04.1



# SYSTEMÜBERSICHT

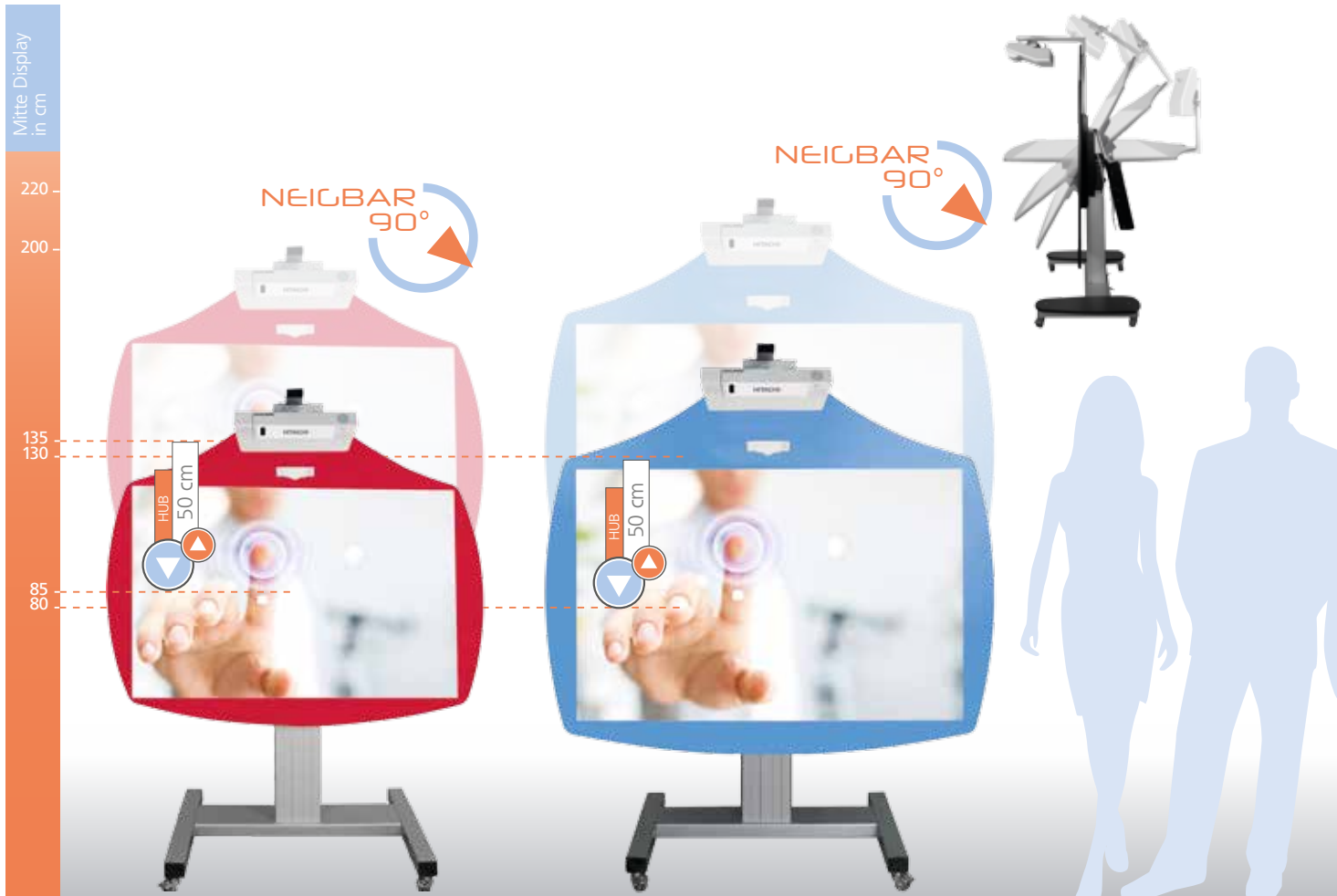

Elektrisch höhenverstell-/ schrägstellbare Systeme, fahrbar oder feststehend

## Bodenplatte und Fahrgestell

### Bodenplatte

Durch die Bodenplatte auch zur Montage an Leichtbauwänden geeignet.

- Stärke: 0,8 cm
- Farbe: RAL 9006 – Weißaluminium



### H-Fahrgestell

H-Fahrgestell für mobile Tafelsysteme.

- 4 Schwerlastrollen, 2 davon feststellbar
- Farbe: RAL 9006 – Weißaluminium





Erfahren Sie mehr über  
das Cloudboard unter:  
<http://www.conencity.de>



Mitte-Display  
In cm

220  
200  
170  
155  
120  
105

INTERAKTIVES ARBEITEN

Elektrisch höhenverstellbare Systeme, fahrbar, feststehend oder wandmontiert

## Projektorhalterung

### Aluminiumprojektorhalterungssystem mit integrierter Kabelführung



Die **Kabelführung**  
erfolgt **verdeckt im**  
Projektorarm.

Am System hängen  
keine Kabel herunter,  
da diese sauber und  
ordentlich im  
Aluminiumprofil des  
Projektorarms unter-  
gebracht werden  
können.



## Fernbedienungen

### Lieferumfang – Kabelfernbedienungen

Im Lieferumfang enthalten ist die entsprechende  
Kabelfernbedienung. Optional erhältlich ist unsere  
Funkfernbedienung zu jedem Board.



Mit 2 Knöpfen



Mit 4 Knöpfen

**C** **OPTIONAL –**  
Funkfernbedienung



04.1



# CLOUDBOARD TABLE

NEIGBAR  
90°HUB  
50 cm

Das Cloudboard Table ist elektrisch höhenverstell- und schrägstellbar.

Sie können das Board in jeder beliebigen Position anhalten und es dadurch optimal auf die jeweilige Situation oder den jeweiligen Benutzer, z. B. einen Rollstuhlfahrer, abstimmen.

- Elektrisch höhenverstellbares und schrägstellbares System mit zentraler teleskopierbarer Pylonensäule
- Projektionsfläche im Format 1,60 x 1,00 m oder 1,44 x 0,90 m
- Mittelfläche magnethaftend, beschreibbar und trocken abwischbar
- Stabiles Fahrgestell mit 4 Schwerlastrollen, 2 davon feststellbar
- Türdurchfahrbarkeit gewährleistet
- System zur Verwendung mit interaktiven Projektoren mit oder ohne Fingertouch-Modul

Abb. zeigt:  
Cloudboard SCETTIHIBO mit  
Hitachi Projektor und Fingertouch-Modul



INDIVIDUELLE  
RAUMGESTALTUNG  
IST NUR EINE UNSERER  
STÄRKEN.

# CLOUDBOARD

Abb. zeigt:  
Cloudboard SCETTIHHITB mit Hitachi Projektor und Fingertouch-Modul



Erfahren Sie mehr über  
das Cloudboard unter:  
<http://www.conencity.de>



Abb. zeigt: Cloudboard  
SCETTIHHIBO mit Hitachi Projektor



Höhenverstellbar im  
Tafelmodus



Höhenverstellbar im  
Tischmodus

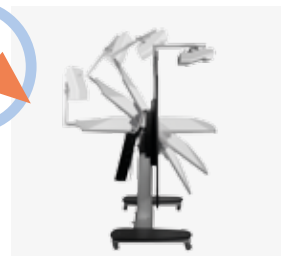

0 – 90° verstellbar

PERFEKT FÜR DIE  
INKLUSION GEEIGNET

04.2



## CLEVERTOUCH PLUS

### Die Besonderheiten der Displays

- **Multitouch**  
Gleichzeitige Bedienung durch mehrere Anwender und Gestenerkennung
- **Hohe Bildschirmauflösung (HD)**  
Full HD 1.080p Auflösung mit hoher Bildhelligkeit für überzeugende Präsentationen
- **Plug and Play**  
Sofort einsatzbereit da weder Kalibrierungen noch Treiber benötigt werden
- **Schattenfreie Präsentation**  
...im Gegensatz zu interaktiven Whiteboard- und Projektorlösungen arbeiten Sie komplett schattenfrei
- **Blendfreies Glas**  
Ideal für Räume mit hoher Lichtintensität
- **Geringe Kosten**  
Kein Lampen- oder Filterwechsel erforderlich
- **Langlebigkeit**  
Sicherheitsglas und Stahlrahmen sorgen für höchste Stabilität, die Geräte sind für den professionellen 24h-Betrieb geeignet



**CLEVERTOUCH**  
PLUS

- **Lautsprechersystem integriert**  
2 x 10 W
- **Geringer Stromverbrauch**  
195 W Stromverbrauch

## CLEVERTOUCH PLUS



Erfahren Sie mehr über unsere  
aktuellen Displays unter:  
<http://conen-interaktiv.de>



04.2



## CLEVERTOUCH PLUS



### Android™

Das integrierte Android™ Betriebssystem verwandelt den Clevertouch Plus in ein großes Tablet.

Sie müssen nicht länger mit einem PC verbunden sein, um Dokumente zu präsentieren, anzusehen, Videos oder Bilder abzuspielen.

### CleverNote App

Die einfach zu bedienende CleverNote App ist eine Unterrichtssoftware zur Verwendung mit dem integrierten Android™ Betriebssystem und kommt mit jedem Clevertouch Plus Display.



Sie benötigen keine Schulung. Selbst kleine Kinder können vor den Bildschirm treten und auf unserer simplen und intuitiven Oberfläche Anmerkungen machen. Ändern Sie ganz einfach z.B. Hintergrundfarbe, Stiftfarbe, Linienstärke, malen Bilder oder fügen Notizen hinzu.



Erfahren Sie mehr über unsere aktuellen Displays unter:  
<http://conen-interaktiv.de>

In das Display ist die neueste Touchtechnologie integriert, welche die gleichzeitige Bedienung durch mehrere Anwender (Multitouch) sowie Gestensteuerung erlaubt. Das Android™ betriebene System bietet Business-Apps sowie Werkzeuge für Notizen und Brainstormings.

Durch Full-HD Auflösung, sehr gute Kontrastwerte und blendfreies Glas sind die Bilder aus allen Blickwinkeln erkennbar. Selbst unter ungünstigen Umgebungslichtverhältnissen ist die Darstellung kristallklar und überzeugend.

- Fingerbedienung
- Blendfreies Einschleiben-Sicherheitsglas
- Integrierte Lautsprecher
- Standbildfunktion

## CLEVERTOUCH PLUS

- Ultra schlankes Design
- USB-Ports an der Vorderseite
- 8 GB Festplatte
- Sehr kurze Reaktionszeiten ermöglichen fließendes Schreiben und Präsentieren
- Übernehmen der Standardeinstellung für jede beliebige Eingabequelle möglich
- Durch nur eine Berührung wechselt das Display in den Energiesparmodus
- Auswahl der Eingabequelle über das Bildschirmmenü
- High-Definition 1.080p Auflösung



# INTERAKTIVE DISPLAYS



HUB  
70 cm



## OPTIONAL



Optional mit integriertem PC lieferbar, so haben Sie alles in einem Gerät. Weitere Informationen und Preise erhalten Sie auf Anfrage.



Fahrbar, wandmontiert, mit Höhenverstellung oder schrägstellbar – wie soll Ihr perfektes System aussehen?

Im Kapitel TV-Wagen & Halterungen ab Seite 158 finden Sie verschiedene Halterungssysteme.



04.3



# TAFELSYSTEME FÜR FÜR INTERAKTIVE PROJEKTOREN

## Das höhenverstellbare interaktive Tafelsystem

Unsere elektrisch höhenverstellbaren interaktiven Tafelsysteme sind sowohl wandmontiert als auch fahrbar für den mobilen Einsatz erhältlich. Die verstellbare Mittelsäule besteht aus 2 teleskopierbaren Aluminiumprofilen, in denen der Motor verdeckt eingebaut ist.

**Vorteil der elektrischen Höhenverstellung:** Erhöhung der Lebensdauer der Projektorlampe sowie des Projektors, denn kontrollierte Bewegung schont teure Technik.

Mittels zweier am System angebrachter Tasten kann das Tafelsystem elektrisch auf die passende Höhe für jeden Benutzer eingestellt werden.

## Systembesonderheiten

- Besondere Tafelhöhe von 1,30 m
- Beschreibbare Projektionsfläche
- Schwarz eloxierter Rahmen
- Stabiler Design Projektorarm aus Aluminium

**d<sup>130</sup> deluxe**

## Die besondere Tafelhöhe von 1,30 m

Die Höhe der Mittelfläche beträgt außergewöhnliche 1,30 m.

Bei einem 16 : 10 Format des Projektors ist diese komplett ausgeleuchtet (ohne Fingertouch-Modul).

Nutzen Sie 100 % der Leistungsfähigkeit Ihres Projektors.



Abb. zeigt: EEBT1813WWPO mit Epson Projektor und Fingertouch-Modul

## Design Projektorarm

Das extra breite Aluminium Profil sorgt für maximale Stabilität.

Die Kabelführung erfolgt verdeckt und ordentlich im Projektorarm.

Am System hängen keine Kabel herunter.



# INTERAKTIVE TAFELSYSTEME

## Fingertouch



Achten Sie auf unsere Systeme zur Verwendung mit fingerbedienbaren Projektoren.

Auf der Projektionsfläche kann ein Fingertouch-Modul integriert werden.



## AUDIOSYSTEME

auf Anfrage



Mit Whiteboardmarkern  
beschreibbar und trocken  
abwischbar!



Erfahren Sie mehr über unsere interaktiven Tafelsysteme unter: <http://conen-interaktiv.de>

Zur Verwendung mit finger- und stiftbedienbaren interaktiven Projektoren z.B. der folgenden Hersteller

**HITACHI**  
Inspire the Next

**NEC**

**Panasonic**  
ideas for life

**vivitek**  
Vivid Color. Vivid Life

**benq**

**LG**  
Life's Good

**Optoma**  
High Definition. High Style.

**EIKI**

**mimio**  
a better way to learn

**EPSON**  
EXCEED YOUR VISION



04.3



## TISCHSYSTEME

Hoch – runter – vertikal – horizontal – dieses Gestell verwandelt unsere Systeme mit Display oder Board in einen interaktiven Tisch oder ein großes Tablet.

Arbeiten Sie ergonomisch in jeder beliebigen Position.

Durch die Beschaffenheit des Rollgestells und die Möglichkeit die Systeme in jeder Höhe und jeder Neigung anzuhalten, sind unsere Systeme die idealen Arbeitsplätze und zudem auch perfekt für die Inklusion geeignet.

### MIT DISPLAY

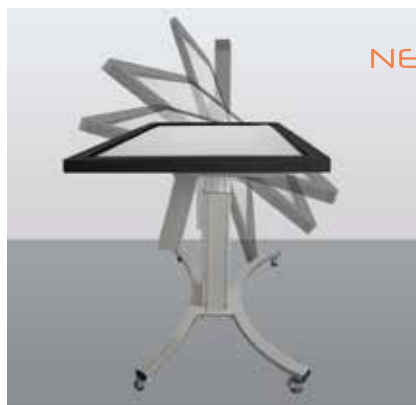

0 – 90° verstellbar

NEIGBAR  
90°



HUB  
50 cm

## CLEVERTABLE



Höhenverstellbar im Tafelmodus

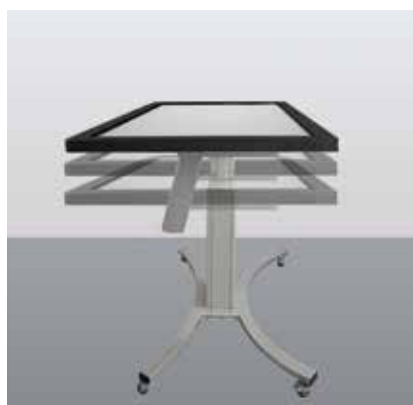

Höhenverstellbar im Tischmodus

Aktuelle und ausführliche Informationen zu allen Tischsystemen erhalten Sie gerne auf Anfrage.

Gerne übersenden wir Ihnen auch unseren aktuellen Katalog.

# INTERAKTIVE TAFELSYSTEME

Abb. zeigt: Cloudboard WIDMPX2 mit Mimio Projektor

## MIT BOARD & BEAMER



Mehr Informationen zu den  
Tischsystemen unter:  
<http://conen-interaktiv.de>



Zwei Tische in Kombination eignen sich für stehende oder sitzende Tätigkeit. Bei Bedarf kann in wenigen Minuten ein Tisch aus der Gruppe gelöst und als Präsentationssystem eingesetzt werden. Beide Tische können auch unabhängig voneinander und jeweils in beliebiger Position verwendet werden.



05

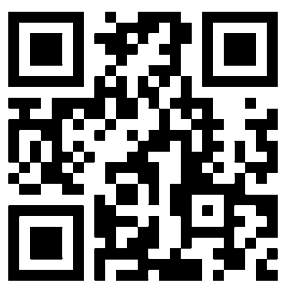

Messevideo von der  
Bildungsmesse didacta:  
<http://www.conencity.de>

05

## TV-WAGEN & HALTERUNGEN

- |      |                           |               |
|------|---------------------------|---------------|
| 05.1 | Modelle mit fester Höhe   | ab <b>160</b> |
| 05.2 | TV-Schränke               | ab <b>172</b> |
| 05.3 | Höhenverstellbare Modelle | ab <b>178</b> |



05

# TV-WAGEN & HALTERUNGEN





# ZUR WANDMONTAGE

## Produkt- infos

## Sichthöhe

## Arbeitshöhe Erwachsener

## Arbeitshöhe Schüler

### Zur Wandmontage

- an massiven Wänden/ Leichtbauwänden
- Bodenplatte

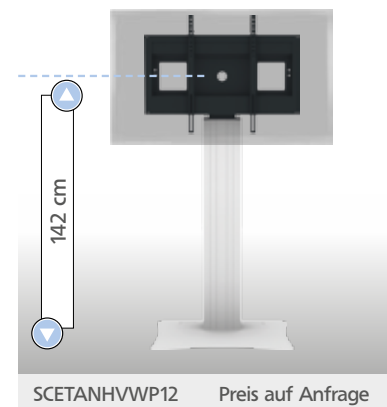
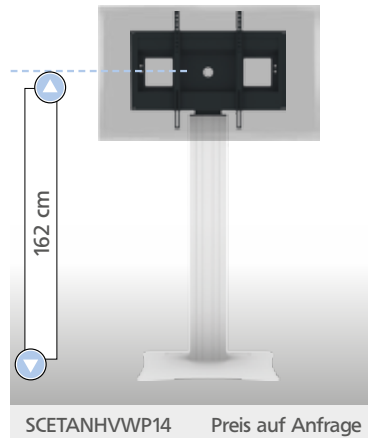
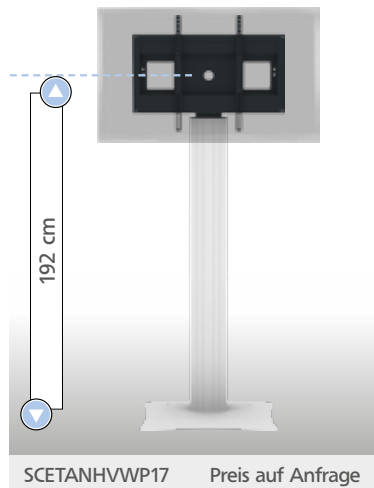

### Zur Wandmontage

- an massiven Wänden
- Stelfüße

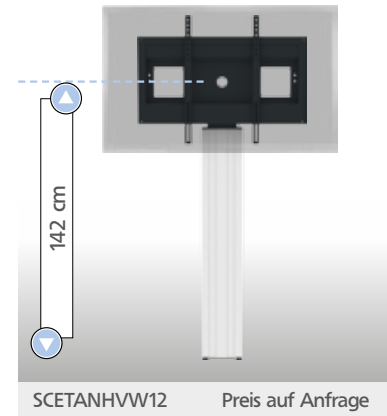
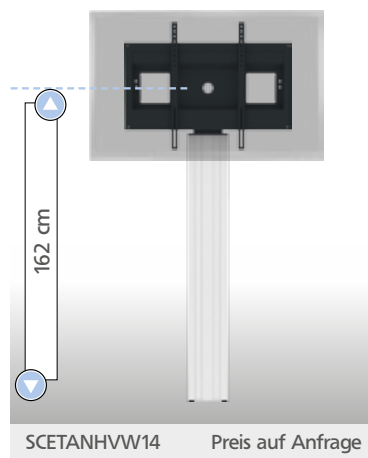
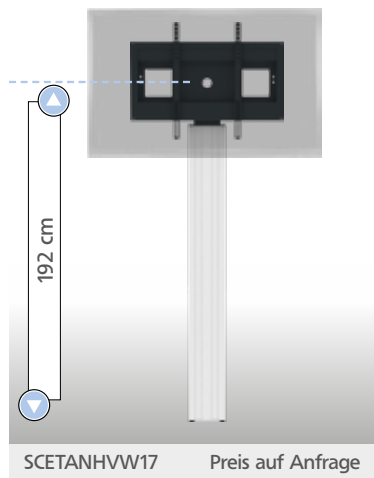

- Rahmen zur Aufnahme aller 42" – 100" Displays
- VESA horizontal: 200 – 800,  
VESA vertikal: 200 – 600
- Für schwere Displays geeignet
- Standardwandabstand: 11 cm  
(Weitere Wandabstände auf Anfrage)
- Maximale Belastung < 150 kg
- Die Modelle SCETANHVWP.. werden mit 0,8 cm starker Bodenplatte, RAL 9006 – Weißaluminium, geliefert
- Die Modelle SCETANHVV.. werden mit 4 Bodenausgleichsfüßen geliefert

Bitte ergänzen Sie das Fabrikat Ihres Flachbildschirms hinter der Art.-Nr.



## ABLAGEN

Alle Displaysysteme mit zentraler Alu-Säule können mit den folgenden Ablagen bestellt werden.

Bitte ergänzen Sie das entsprechende Dekor hinter der Art.-Nr.

Wenn Sie keine Angaben machen, liefern wir den Artikel in Standardausführung Vollkernplatte Schwarz.

**Beispiel:** 1 seitliche Ablage aus Acrylglas = LAP4-AC



### 1 Ablage seitlich

Montage links oder rechts möglich  
Maße, B/T: 45 x 32,5 cm

LAP4-.. Preis auf Anfrage



### 1 Ablage vorne

Maße, B/T: 62 x 44 cm

FSH-.. Preis auf Anfrage

## ABLAGENDEKORE

### Vollkernplatte



..VS  
Schwarz

..VA  
Ahorn

..VG  
Grau

### Acrylglas



..AC  
Einseitig satiniert



Erfahren Sie mehr über unsere Systeme zur Wandmontage:  
[conen-interaktiv.de](http://conen-interaktiv.de)

Abb. zeigt: SCETANHVWP17 mit Clevertouch Plus Display



<http://conen-interaktiv.de>

### Displays

Gerne beraten wir Sie zu passenden (interaktiven) Displays.  
Sprechen Sie uns an.





# FAHRBARE SYSTEME

Produkt-  
infos

Sichthöhe

Arbeitshöhe  
Erwachsener

Arbeitshöhe  
Schüler

Fahrbar  
• V-Fahrgestell

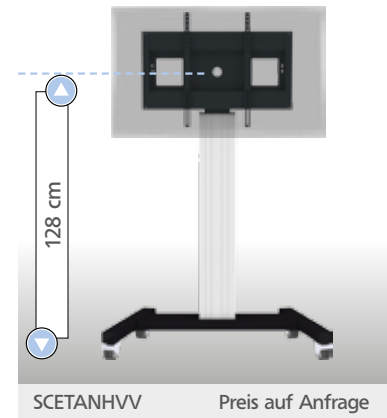
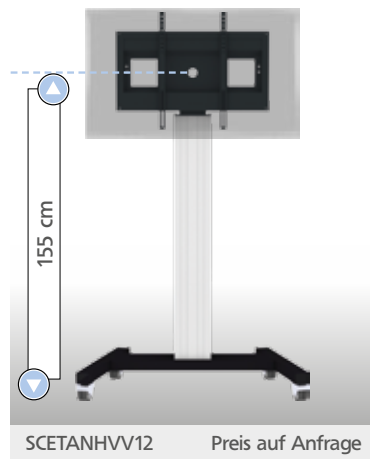
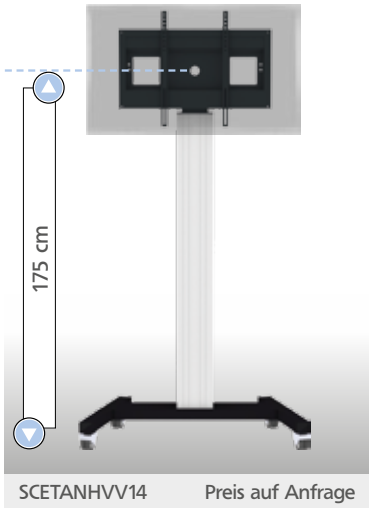

Fahrbar  
• H-Fahrgestell

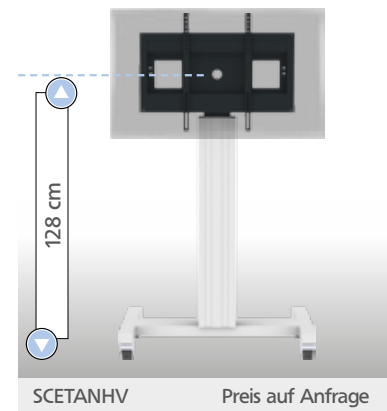
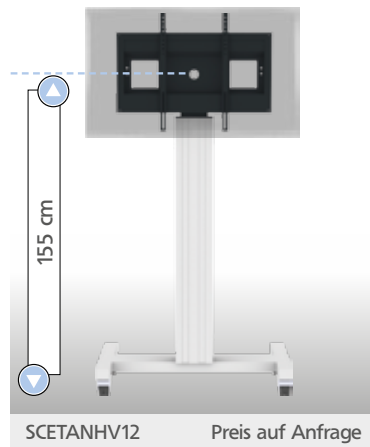
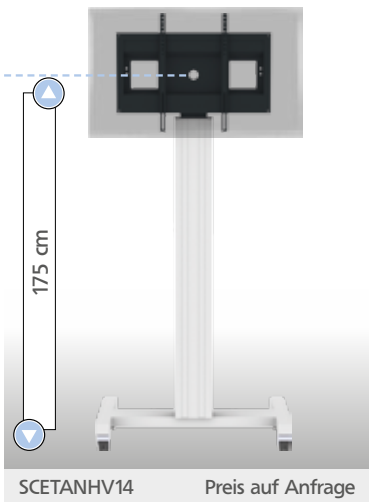

Fahrbar  
• C-Fahrgestell

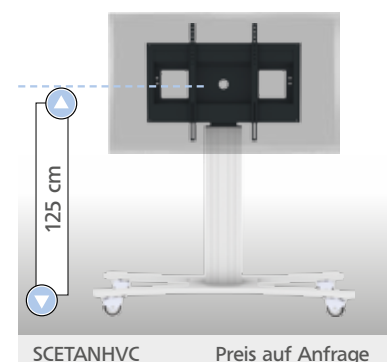
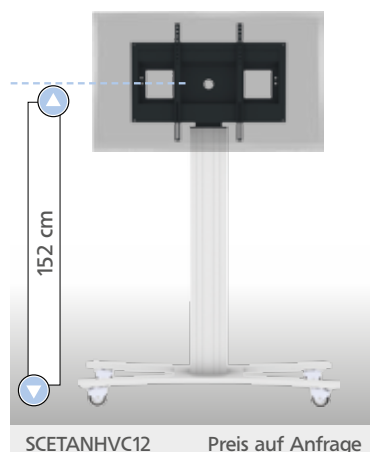
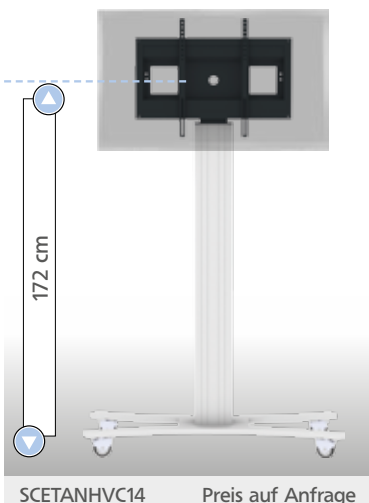

# MIT FESTER HÖHE



Erfahren Sie mehr  
über unsere fahr-  
baren Systeme:  
[conen-interaktiv.de](http://conen-interaktiv.de)

Abb. zeigt: SCETANHVC12 mit Clevertouch Plus Display und FSH-AC

- Rahmen zur Aufnahme aller 42" – 100" Displays
- VESA horizontal: 200 – 800, VESA vertikal: 200 – 600
- Besonders für schwere Displays geeignet
- Maximale Belastung < 150 kg
- V-Fahrgestell: RAL 9005 – Tiefschwarz,  
H-Fahrgestell und C-Fahrgestell: RAL 9006 – Weißaluminium

Bitte ergänzen Sie immer das Fabrikat Ihres  
Flachbildschirms hinter der Art.-Nr.

**Weiteres Zubehör** zu unseren Systemen erhalten sie gerne auf Anfrage.  
Bitte sprechen Sie uns an, gerne übersenden wir Ihnen aktuelle Datenblätter.

## Displays

Gerne beraten wir Sie zu  
passenden (interaktiven) Displays.  
Sprechen Sie uns an.



<http://conen-interaktiv.de>



05.1



# SCREENCART

## DER SCREENCART

hat praktische Unterschränke für Ihre Abspielgeräte. Dank Rollo sind keine offenen Türen im Weg.



## ScreenCart

Der belastbare Wagen bietet selbst beim Einsatz schwerer Geräte leichte Mobilität auf 4 Rollen, 2 davon sind feststellbar. Die abgerundeten Kunststofffüße mit stabilisierendem Stahlkern aus 5 mm starkem Profilrohr gewährleisten ein Höchstmaß an Standfestigkeit.

Außenmaße,  
B/H/T: 114 x 190 x 65 cm  
Für Flachbildfernseher bis  
Außenmaß, B/H: 90 x 78 cm  
Maße Unterschrank,  
B/H/T: 86 x 45 x 50 cm  
Nutztiefe: 45 cm

### Mit Unterschrank

**I** Gestell in Grau, Korpus & Rollo Grau

### Art.-Nr. und Preis

Ihr Preis statt\*\* 1.249,00 / 1.486,31 €  
SCS-U-GG 1.189,00 / 1.414,91 €

**E** Gestell in Grau, Korpus & Rollo Buche

Ihr Preis statt\*\* 1.249,00 / 1.486,31 €  
SCS-U-GB 1.189,00 / 1.414,91 €

Gestell & Rollo Weißalul, Korpus Schwarz

Ihr Preis statt\*\* 1.249,00 / 1.486,31 €  
SCS-U-AS 1.189,00 / 1.414,91 €

### Mit 2 festen Böden

Gestell in Grau, Korpus & Rollo Grau

Ihr Preis statt\*\* 989,00 / 1.176,91 €  
SCS-B-GG 939,00 / 1.117,41 €

Gestell in Grau, Korpus & Rollo Buche

Ihr Preis statt\*\* 989,00 / 1.176,91 €  
SCS-B-GB 939,00 / 1.117,41 €

Gestell & Rollo Weißalul, Korpus Schwarz

Ihr Preis statt\*\* 989,00 / 1.176,91 €  
SCS-B-AS 939,00 / 1.117,41 €

# MIT FESTER HÖHE



FÜR TV-GERÄTE  
bis 130 cm Breite



## ScreenCart

Das Stahlrohrgestell verschiebt den Schwerpunkt des Flachbildschirmes in die optimale Sicherheitsposition. Die Universal-Montageplatte im Oberschrank erlaubt die Neigung der Flachbildschirme nach vorne. Abschließbare Rollos sichern die Geräte vor unbefugten Zugriffen.

Der Schrank ist mit einem verdeckten Kabelkanal und einer Dreifachsteckdose mit 5 m Sicherheitskabel ausgestattet. Große Lüftungsschlitze sorgen für ausreichende Luftzirkulation.

IN 2 AUSFÜHRUNGEN  
erhältlich

Außenmaße, B/H/T: 154 x 190 x 65 cm

Für Breitbildfernseher bis Außenmaße, B/H: 130 x 92 cm



Mit Unterschrank, 1 verstellbarer Boden	Art.-Nr. und Preis
Gestell in Grau, Korpus & Rollo Grau	Ihr Preis statt** 1.349,00 / 1.605,31 € SCL-U-GG 1.279,00 / 1.522,01 €
Gestell in Grau, Korpus & Rollo Buche	Ihr Preis statt** 1.349,00 / 1.605,31 € SCL-U-GB 1.279,00 / 1.522,01 €
Gestell & Rollo Weißaluz., Korpus Schwarz	Ihr Preis statt** 1.349,00 / 1.605,31 € SCL-U-AS 1.279,00 / 1.522,01 €
Mit 2 festen Böden	
Gestell in Grau, Korpus & Rollo Grau	Ihr Preis statt** 1.089,00 / 1.295,91 € SCL-B-GG 1.035,00 / 1.231,65 €
Gestell in Grau, Korpus & Rollo Buche	Ihr Preis statt** 1.089,00 / 1.295,91 € SCL-B-GB 1.035,00 / 1.231,65 €
Gestell & Rollo Weißaluz., Korpus Schwarz	Ihr Preis statt** 1.089,00 / 1.295,91 € SCL-B-AS 1.035,00 / 1.231,65 €



05.1



# SCREENCARTS

SCREENCARTS FÜR  
FLACHBILDSCHIRME  
von 42" bis 50"

Alle ScreenCarts erlauben es Ihnen, dank Ihrer 4 belastbaren Leichtlaufrollen, auch schwere TV-Geräte bis 50" Bildschirmdiagonale sicher zu transportieren.

2 dieser 4 Rollen sind feststellbar – so bewegt sich der Wagen nur, wenn er auch wirklich soll. Die Halterung für das TV-Gerät ist fest mit der Stahlkonstruktion verbunden – so hängt jeder Fernseher sicher am Wagen.



## SCREENCARTS

Die Gesamthöhe der ScreenCarts variiert je nach TV-Gerät zwischen ca. 170 – 190 cm.

### 1 ScreenCart S

Feste Universalmontageplatte für Flachbildschirme enthalten.

Maße, B/H/T: 94 x 172 x 65 cm

SCS-F

Ihr Preis statt\*\* 539,00 / 641,41 €  
509,00 / 605,71 €



### 2 ScreenCart M

Feste Universalmontageplatte für Flachbildschirme enthalten. Inklusive praktischer Ablage für Notebook oder DVD-Player.

Maße, B/H/T: 94 x 172 x 65 cm,

Ablage: 86 x 45 cm

SCM-AF

Ihr Preis statt\*\* 599,00 / 712,81 €  
569,00 / 677,11 €

# MIT FESTER HÖHE



## ScreenCart L

Der Unterschrank hat 2 Türen aus getöntem Glas. So lassen sich die Geräte auch bei geschlossenen Türen fernbedienen. Die Türen sind abschließbar. Feste Universalmontageplatte für Flachbildschirme enthalten.

Maße, B/H/T: 94 x 172 x 65 cm, Schrank: 86 x 40 x 40 cm

Ihr Preis statt\*\* 749,00 / ~~891,31 €~~  
**SCL-S40GF** 709,00 / **843,71 €**



### OPTIONAL

Die neigbare Halterung sorgt dafür, dass das Gerät für alle Betrachter im optimalen Winkel hängt. Auch die ScreenCarts lassen sich auf Wunsch mit dieser Halterung ausstatten. Ersetzen Sie einfach das "F" in der Art.-Nr. durch ein "N".

#### Mehrpreis pro Modell:

Ihr Preis statt\*\* 400,00 / ~~419,00 €~~  
**N** 95,00 / **113,05 €**



SCREENCARTS FÜR  
 FLACHBILDSCHIRME  
 von 42" bis 50"

## ScreenCart XL

Feste Universalmontageplatte für Flachbildschirme enthalten.

Geeignet für Geräte von 42" – 50" (Bild diagonale). Der Unterschrank ist inklusive 2 verstellbaren Einlegeböden und einem Fach für einen Computer, die Türen sind abschließbar. An beiden Seiten befinden sich Kabelausslässe.

Maße, B/H/T: 94 x 172 x 65 cm, Schrank: 86 x 52 x 60 cm

### Unterschrank mit Türen aus Holz

**SCXL-S60TF** Ihr Preis statt\*\* 779,00 / ~~927,01 €~~  
 739,00 / **879,41 €**

### Unterschrank mit Türen aus getöntem Glas –

so können die Geräte auch bei geschlossenen Türen mit der Fernbedienung bedient werden.

**SCXL-S60GTF** Ihr Preis statt\*\* 859,00 / ~~1.022,21 €~~  
 815,00 / **969,85 €**



05.1



# SCREENCART DESIGN 70

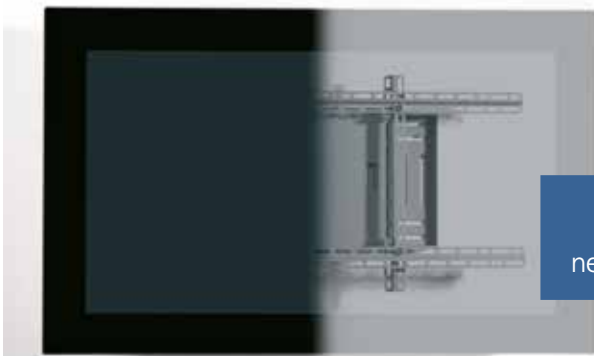

BIS 15°  
neigbar

## Wandhalter für Flachbildschirme bis 50" (127 cm) Bilddiagonale

Für Flachbildschirme bis zu 50 kg. Montage nur an tragenden, massiven Wänden. Schrauben liegen bei. Mittels Handrad um bis zu 15° nach vorne neigbar.

Platte zur Wandmontage: 50 x 30 cm

Tiefe gesamt: 10 cm, Neigungswinkel: 15°

FTV-WH

Ihr Preis statt\*\* # 198,00 / 235,62 €  
# 189,00 / 224,91 €



## Optional: Neigbare Halterung

Die neigbare Halterung sorgt dafür, dass das Gerät für alle Betrachter im optimalen Winkel hängt. Auch die Screen-Carts lassen sich auf Wunsch mit dieser Halterung ausstatten. Ersetzen Sie einfach das "F" in der Art.-Nr. durch ein "N".

## Mehrpreis pro Modell

N

Ihr Preis statt\*\* 400,00 / 419,00 €  
95,00 / 113,05 €



# MIT FESTER HÖHE

## ALLE SCREENCARTS

auch mit neigbarer Halterung erhältlich.



## SCREENCARTS FÜR FLACHBILDSCHIRME von 27" bis 42"

### ScreenCart Serie Design 70

mit praktischen Böden zur Unterbringung der Geräte, CDs und DVDs. Böden in beliebiger Höhe einstellbar. Geeignet für Geräte von 27" – 42" (Bild-diagonale). Feste Universalmontageplatte für Flachbildschirme enthalten.

Maße, B/H/T: 86 x 170 x 52 cm

#### 1 Mit 3 praktischen Böden

SC70-B3F	Ihr Preis statt** 499,00 / 593,81 €
	475,00 / 565,25 €

#### 2 Mit 2 praktischen Böden

SC70-B2F	Ihr Preis statt** 469,00 / 558,41 €
	445,00 / 529,55 €

#### 3 Mit 1 praktischen Boden

SC70-B1F	Ihr Preis statt** 439,00 / 522,41 €
	418,00 / 497,42 €



05.1



# SCREENCART DESIGN 70



FÜR FLAT-TVS  
von 27" bis 42"

## ScreenCart Serie Design 70

Geeignet für Geräte von 27" – 42" (Bild diagonal). Der Unterschrank ist inklusive 1 verstellbarem Einlegeboden und mit zwei abschließbaren Türen aus getöntem Glas ausgestattet. Feste Universalmontageplatte für Flachbildschirme enthalten.

Maße, B/H/T: 86 x 170 x 52 cm, Schrank: 86 x 40 x 40 cm

**1** Mit Unterschrank

SC70-S40GF	Ihr Preis statt** 599,00 / 712,81 €
	569,00 / 677,11 €

**2** Mit zusätzlicher Ablage

SC70-S40GBF	Ihr Preis statt** 629,00 / 748,51 €
	598,00 / 711,62 €



### Optional: Neigbare Halterung

Infos dazu finden Sie auf Seite 168.

Mehrpriis neigbare Halterung

	Ihr Preis statt** 100,00 / 119,00 €
N	95,00 / 113,05 €



# MIT FESTER HÖHE



## & NACHRÜSTBARE UNIVERSALHALTERUNG

### Nachrüstatz: Verstellbare Universalhalterung

Sparen Sie sich die Anschaffung neuer Schränke – rüsten Sie Ihren vorhandenen Schrank auf. Pulverbeschichtet in RAL 7035 Lichtgrau. Zur einfachen Selbstmontage.

Verstellbar von 92 – 116 cm.

Ihr Preis statt\*\* 139,00 / 165,41 €  
FTVH 129,00 / 153,51 €

Sie haben schon einen Fernsehschrank, der aber nicht speziell für FlatTV Geräte ausgestattet ist?

Mit dieser universellen TV-Halterung können Sie Ihren vorhandenen Schrank ganz einfach aufrüsten.

Nur, wenn FlatTV Geräte fest in Schränken montiert sind, ist ein sicherer Transport von Raum zu Raum gewährleistet. So können die teuren Geräte weder um- noch herausfallen.



Der in der Breite verstellbare Universalhalter passt in jeden Schrank von 92 – 116 cm Innenbreite.

Mit wenigen Schrauben ist er montiert.



Nach der Montage des Halters können Sie den Boden, auf dem der Fernseher stand, herausnehmen.

Jetzt können Sie Ihren Flachbildfernseher einfach an der Universalhalterung montieren.



Detail: Verstellbare Universalhalterung für FlatTV-Geräte

Integrierte Aushängesicherung für sicheren Transport



05.2



# STABILE TV-SCHRÄNKE



## TV Schrank für LCD-, Plasma- oder LED-Fernseher

- Stabiles Stahlgestell
  - 4 belastbare Leichtlaufrollen, 2 davon feststellbar
  - Türen öffnen 270°
  - Inklusive Sicherheitsschloss
  - Inklusive Halterung für Flachbildfernseher
  - Aushängesicherung für TV
  - Lüftungsgitter gegen Überhitzen
- Maße, B/H/T: 108 x 189 x 60 cm

### Mit 1 verstellbaren Boden

Ihr Preis statt\*\* 748,00 / 890,12 €  
FTV 120 B 709,00 / 843,71 €

### Mit 1 Rollauszug für Abspielgeräte, darunter Stauraum in Ordnerhöhe

Ihr Preis statt\*\* 775,00 / 922,25 €  
FTV 120 V 735,00 / 874,65 €

### 1 Mit 1 Rollauszug für Abspielgeräte & 1 Videoauszug für 40 Videokassetten oder ca. 80 DVD's

Ihr Preis statt\*\* 858,00 / 1.021,02 €  
FTV 120 VK 815,00 / 969,85 €

FÜR TV-GERÄTE  
bis 90 cm Breite

Nur mit solchen Schränken ist ein sicherer Transport teurer Flachbildfernseher gewährleistet. Stellt man diese einfach in einen normalen TV-Schrank, können sie beim Transport umfallen und beschädigt werden.



### Rollauszug



### Videoauszug



Der ausziehbare Geräteboden oder das ausziehbare Fach für Videos, DVD's oder CD's sind praktische Optionen, die wir bei all unseren TV-Schränken anbieten.

# TV-WAGEN

FÜR TV-GERÄTE  
bis 90 cm Breite

Rollauszug



Videoauszug



Der ausziehbare Geräteboden oder das ausziehbare Fach für Videos, DVD's oder CD's sind praktische Optionen, die wir bei all unseren TV-Schränken anbieten.



TV-WAGEN & HALTERUNGEN

## ROLLO IN 3 FARBEN Buche, Silber oder Grau



### Rolloschrank

- Stabiles Stahlgestell
- 4 Leichtlaufrollen, 2 davon feststellbar
- Inklusive Sicherheitsschloss
- Inklusive Halterung für Flachbildfernseher
- Aushängesicherung für TV
- Lüftungsgitter gegen Überhitzen
- Rollo in 3 Farben: Buche, Silber oder Grau – bitte bei der Bestellung angeben.

Maße, B/H/T:  
108 x 189 x 60 cm

### Mit 1 verstellbarem Boden

Ihr Preis statt\*\* 819,00 / 974,61 €  
FTVR 120B 779,00 / 927,01 €

### Mit 1 Rollauszug für Abspielgeräte, darunter Stauraum in Ordnerhöhe

Ihr Preis statt\*\* 859,00 / 1.022,21 €  
FTVR 120V 815,00 / 969,85 €

### 2 Mit 1 Rollauszug für Abspielgeräte & 1 Videoauszug für 40 Videokassetten oder ca. 80 DVD's

Ihr Preis statt\*\* 989,00 / 1.176,91 €  
FTVR 120VK 939,00 / 1.117,41 €



05.2



# EXTRA BREITER TV-SCHRANK



FÜR TV-GERÄTE  
bis 112 cm Breite

Am außen-  
liegenden Stahl-  
rahmen befindet  
sich rechts und  
links je eine ver-  
schweißte Griff-  
stange, an der  
Sie den Schrank  
problemlos  
ziehen können.

## Extra breiter TV-Wagen für Flachbildfernseher bis 112 cm Breite

- Stabiles Stahlgestell
- 4 belastbare Leichtlaufrollen,  
2 davon feststellbar
- Türen öffnen 270°, Sicherheitsschloss
- Inklusive Halterung für Flachbild-  
fernseher
- Aushängesicherung für TV
- Lüftungsgitter gegen Überhitzen

Maße, B/H/T: 132 x 184 x 75 cm

### Mit 2 verstellbaren Böden

Ihr Preis statt\*\* 1.079,00 / 1.284,01 €  
FTV220RG2B 1.079,00 / 1.284,01 €

### Mit 3 verstellbaren Böden

Ihr Preis statt\*\* 1.098,00 / 1.306,62 €  
FTV220RG3B 1.098,00 / 1.306,62 €

### Mit 1 Rollauszug für Abspielgeräte und 1 verstellbarem Boden

Ihr Preis statt\*\* 1.148,00 / 1.366,12 €  
FTV220RGV1B 1.148,00 / 1.366,12 €

### Mit 1 Rollauszug für Abspielgeräte und 2 verstellbaren Böden

Ihr Preis statt\*\* 1.158,00 / 1.3378,02 €  
FTV220RGV2B 1.158,00 / 1.3378,02 €

### Mit 1 Rollauszug für Abspiel- geräte & 1 Videoauszug für 40 Videokassetten oder ca. 80 DVD's

Ihr Preis statt\*\* 1.219,00 / 1.450,61 €  
FTV 220RGVK 1.219,00 / 1.450,61 €





FÜR TV-GERÄTE  
bis 90 cm Breite

ROLLAUSZUG/  
VIDEOAUSZUG  
siehe Seite 173

2



## Designrollen

Jeder Schrank kann statt mit unseren Standardrollen auch mit unseren Designrollen (Bauhöhe: 140 mm, Ø 100 mm) geliefert werden. Besonders zu empfehlen bei unebenen Böden & häufigem Transport von Raum zu Raum.

Bitte ergänzen Sie GR 10 bei Ihrer Bestellung.

GR 10 55,00 / 65,45 €

## TV-Schrank für LCD-, Plasma- oder LED-Fernseher

- 4 Leichtlaufrollen, 2 davon feststellbar
  - Türen öffnen 270°, Sicherheitsschloss
  - Inklusive Halterung für Flachbildfernseher
  - Aushängesicherung für TV
- Maße, B/H/T: 96 x 147 x 60 cm, Schrank: 86 x 40 x 40 cm

### Mit 1 verstellbarem Boden

FTV 200RB

Ihr Preis statt\*\* 669,00 / 796,41 €  
635,00 / 755,65 €

### Mit 1 Rollauszug für Abspielgeräte, darunter Stauraum in Ordnerhöhe

FTV 200RV

Ihr Preis statt\*\* 697,00 / 829,43 €  
659,00 / 784,21 €

### Mit 1 Rollauszug für Abspielgeräte & 1 Videoauszug für 40 Videokassetten oder ca. 80 DVD's

FTV 200RVK

Ihr Preis statt\*\* 795,00 / 946,05 €  
755,00 / 898,45 €



05.2



# STABILE TV-SCHRÄNKE

FÜR TV-GERÄTE  
bis 90 cm Breite

## Fahrbarer TV-Schrank für LCD-, Plasma- oder LED-Fernseher

Perfekt für den sicheren Transport der teuren Geräte.

- 4 belastbare Leichtlaufrollen, 2 davon feststellbar
- Türen öffnen 270°, Sicherheitschloss
- Inklusive Halterung für Flachbildfernseher
- Aushängesicherung für TV

Maße, B/H/T: 108 x 190 x 57 cm

Mit 1 verstellbarem Boden

Ihr Preis statt\*\* 798,00 / 949,62 €  
FTV 21 B 759,00 / 903,21 €

Mit 1 Rollauszug für Abspielgeräte, darunter Stauraumin Ordnerhöhe

Ihr Preis statt\*\* 848,00 / 1.009,42 €  
FTV 21 V 799,00 / 950,81 €

**I** Mit 1 Rollauszug für Abspielgeräte & 1 Videoauszug für 40 Videokassetten oder ca. 80 DVD's

Ihr Preis statt\*\* 948,00 / 1.128,42 €  
FTV 21 VK 899,00 / 1.069,81 €



**I**



## Am außenliegenden Stahlrahmen

befindet sich rechts & links je eine verschweißte Griffstange, an der Sie den Schrank problemlos ziehen können.



## Transparente Aufbewahrungsboxen

zur übersichtlichen und staubfreien Lagerung von Materialien inkl. abnehmbarem Deckel.

Ihr Preis statt\*\* 45,90 / 48,92 €  
SLTT2 15,00 / 17,85 €



## Stabiler TV Schrank für LCD-, Plasma- oder LED-Fernseher

Das Gerät hängt sicher in der soliden Halterung.

- Stabiles Stahlgestell
- 4 Leichtlaufrollen, 2 davon feststellbar
- Türen öffnen 270°
- Inkl. Sicherheitsschloss
- Inklusive Halterung für Flachbildfernseher
- Aushängesicherung für TV
- Lüftungsgitter gegen Überhitzen

Maße, B/H/T: 96 x 190 x 57 cm

Mit 1 verstellbarem Boden

Ihr Preis statt\*\* 669,00 / 796,11 €  
FTV 20 B 579,00 / 689,01 €

Mit 1 Rollauszug für Abspielgeräte,  
darunter Stauraum in Ordnerhöhe

Ihr Preis statt\*\* 699,00 / 831,81 €  
FTV 20 V 609,00 / 724,71 €

Mit 1 Rollauszug für Abspiel-  
geräte & 1 Videoauszug für 40  
Videokassetten oder ca. 80 DVD's

Ihr Preis statt\*\* 729,00 / 867,51 €  
FTV 20 VK 639,00 / 760,41 €



FÜR TV-GERÄTE  
bis 90 cm Breite



### DIE TV-SCHRÄNKE

sind aus melaminharzbeschichtetem Holz. Standardfarben sind u.a. Buche, Buche hell & Grau für die Holzteile & RAL 7035 Lichtgrau & RAL 9006 Weißaluminium für die Metallteile.

Gegen Mehrpreis sind weitere RAL Farben und Holz-Dekore lieferbar (s. S. 1104). Bitte geben Sie die gewünschten RAL und Dekorfarben bei Ihrer Bestellung an.

Alle Wagen werden ohne Geräte und Dekoration geliefert.



### Designrollen

Jeder Schrank kann statt mit unseren Standardrollen auch mit unseren Designrollen (Bauhöhe: 140 mm, Ø 100 mm) geliefert werden. Besonders zu empfehlen bei unebenen Böden & häufigem Transport von Raum zu Raum.

Bitte ergänzen Sie GR 10 bei Ihrer Bestellung.

GR 10 55,00 / 65,45 €



# ZUR WANDMONTAGE

## Produktinfos

Weiterführende Schule  
und Erwachsene  
HUB: 50 cm

Grundschule  
HUB: 50 cm

Kindergarten und  
Grundschule  
HUB: 70 cm

### Zur Wandmontage

- an massiven Wänden/ Leichtbauwänden
- Bodenplatte

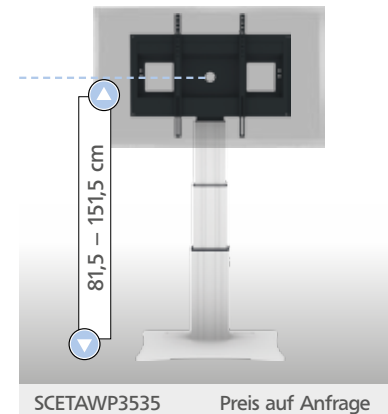
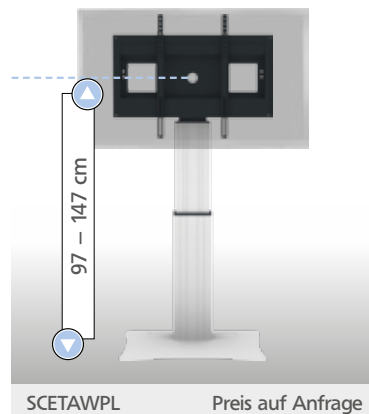
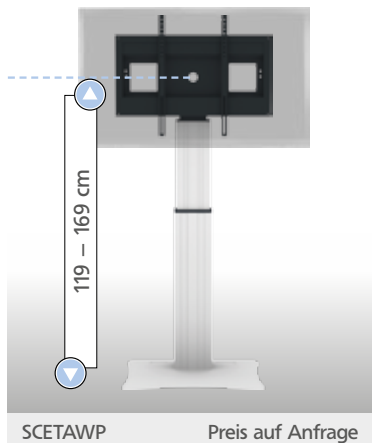

### Zur Wandmontage, inkl. Seitenflügeln

- an massiven Wänden/ Leichtbauwänden
- Bodenplatte

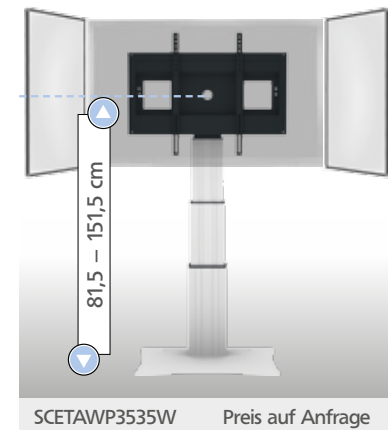
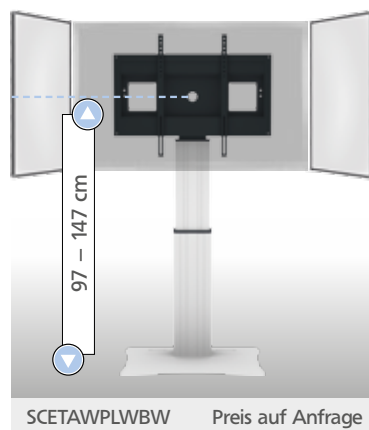
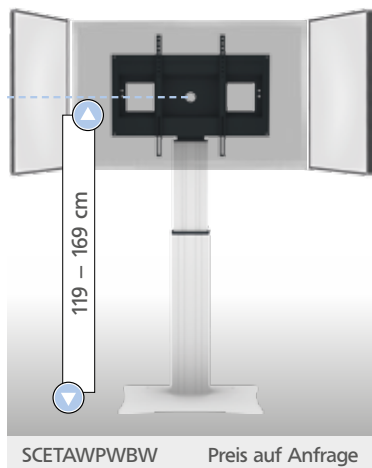

### Zur Wandmontage

- an massiven Wänden
- 4 Bodenausgleichsfüße

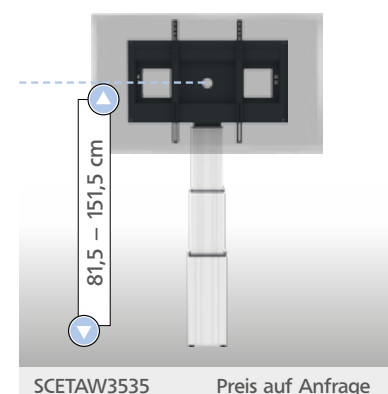
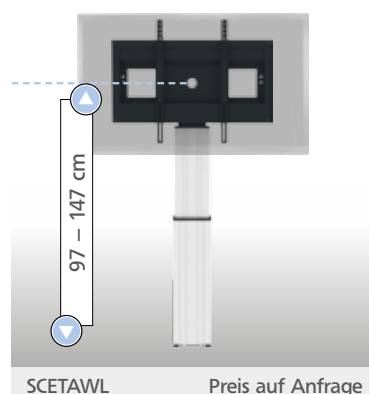
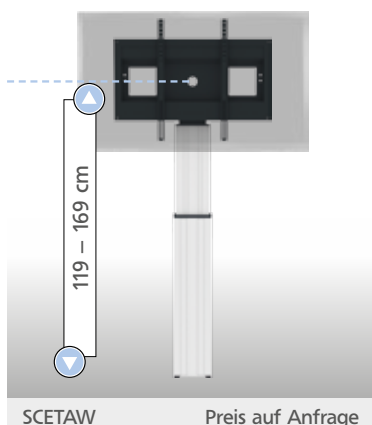

# HÖHENVERSTELLBAR



## NEU – 2-fach teleskopierbare Höhenverstellung.

Hier können auch Grundschüler oder Kindergartenkinder bequem am Display arbeiten.



Erfahren Sie mehr über unsere Systeme zur Wandmontage: [conen-interaktiv.de](http://conen-interaktiv.de)

Abb. zeigt: SCETAWP3535 mit Clevertouch Plus Display

- Rahmen zur Aufnahme aller 42" – 100" Displays
- VESA horizontal: 200 – 800, VESA vertikal: 200 – 600
- Besonders für schwere Displays geeignet
- Standardwandabstand: 11 cm (Accessoires für andere Wandabstände auf Anfrage)
- Maximale Belastung < 150 kg
- Inklusive Kabelfernbedienung
- Die Modelle SCETAWP.. werden mit 0,8 cm starker Bodenplatte, RAL 9006 – Weißaluminium, geliefert
- Die Modelle SCETAW.. werden mit 4 Bodenausgleichsfüßen geliefert
- Die Modelle SCETAWPWBW, SCETAWPLWBW, SCETAWP3535WBW werden mit 2 Seitenflügeln geliefert. Diese sind doppelseitig mit Whiteboardmarkern beschreibbar, trocken abwischbar und magnetaftend.

Bitte ergänzen Sie immer das Fabrikat Ihres Flachbildschirms hinter der Art.-Nr.

## Displays

Gerne beraten wir Sie zu passenden (interaktiven) Displays. Sprechen Sie uns an.

## OPTIONAL

### Funkfernbedienung

Zum Bedienen der elektrischen Höhenverstellung der Pylonensäule.

REM

Preis auf Anfrage





# FAHRBARE SYSTEME

Produkt-  
infos

Weiterführende Schule  
und Erwachsene  
HUB: 50 cm

Grundschule und  
weiterführende Schule  
HUB: 50 cm

Kindergarten und  
Grundschule  
HUB: 70 cm

Fahrbar  
mit V-Fahrgestell

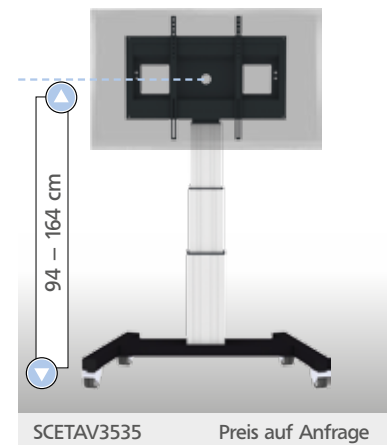
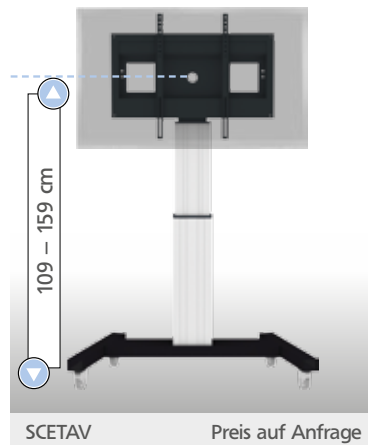
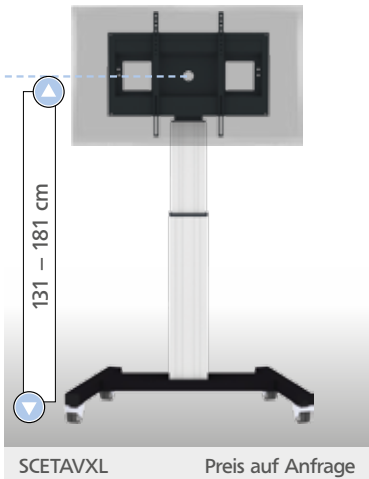

Fahrbar  
mit H-Fahrgestell

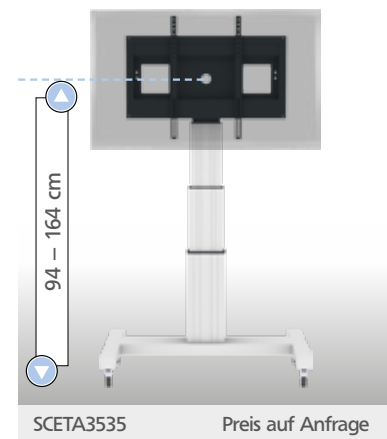
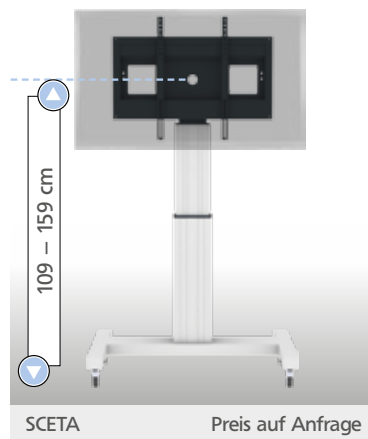
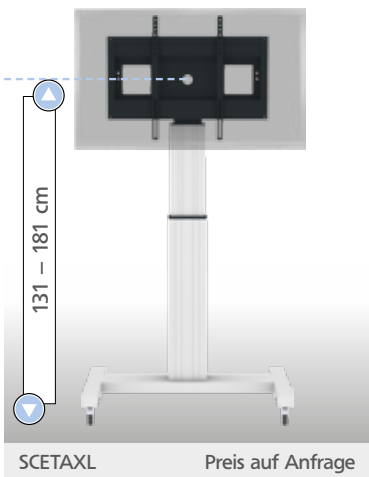

Fahrbar, inkl. Seitenflügeln  
mit H-Fahrgestell

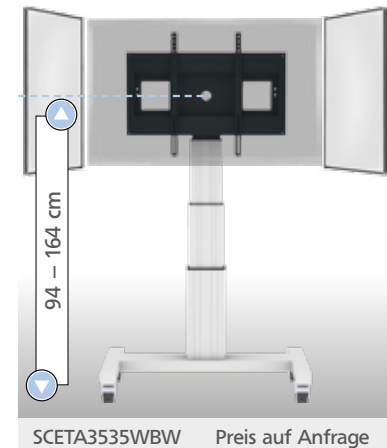
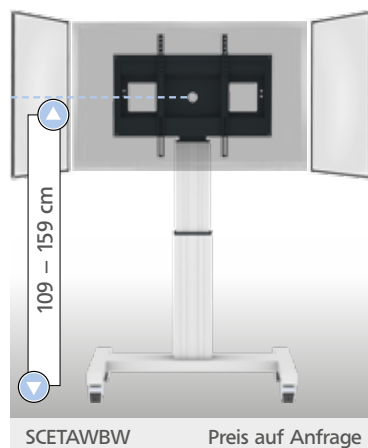
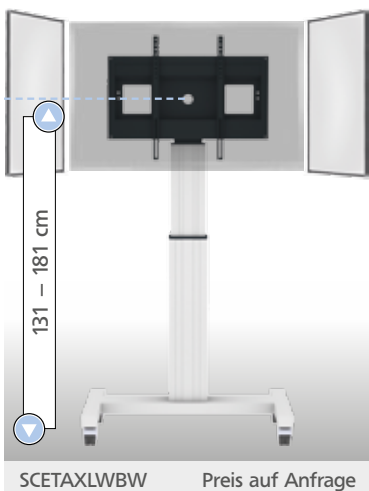

# HÖHENVERSTELLBAR



Erfahren Sie mehr über unsere fahrbaren Systeme:  
[conen-interaktiv.de](http://conen-interaktiv.de)

Abb. zeigt: SCETA3535WBW mit Clevertouch Plus Display

- Rahmen zur Aufnahme aller 42" – 100" Displays
- VESA horizontal: 200 – 800, VESA vertikal: 200 – 600
- Besonders für schwere Displays geeignet
- Maximale Belastung < 150 kg
- H-Fahrgestell: RAL 9006 – Weißaluminium, V-Fahrgestell: RAL 9005 – Tiefschwarz
- Inklusive Kabelfernbedienung
- Die Modelle SCETAXLWBW, SCETAWBW, SCETA3535WBW werden mit 2 Seitenflügeln geliefert. Diese sind doppelseitig mit Whiteboardmarkern beschreibbar, trocken abwischbar und magnethaftend.

Bitte ergänzen Sie immer das Fabrikat Ihres Flachbildschirms hinter der Art.-Nr.



## Displays

Gerne beraten wir Sie zu passenden (interaktiven) Displays. Sprechen Sie uns an.



## Flügelverschluss

Zum Verriegeln der Seitenflügel vor dem Display

LOCKSCETA Preis auf Anfrage

## Vorhängeschloss

SCHLIESS-VH Preis auf Anfrage





# HÖHENVERSTELLUNGSSYSTEME

Produkt-  
infos

Weiterführende Schule  
und Erwachsene  
HUB: 50 cm

Kindergarten und  
Grundschule  
HUB: 70 cm

Ablagen

Standardausführung: Schwarz.  
Bitte ergänzen Sie hinter der  
Art.-Nr. Ihren Dekorwunsch.

Beispiel: 1 seitliche Ablage aus  
Acrylglas = LAP4-AC

Vollkernplatte



..VS  
Schwarz

..VA  
Ahorn

..VG  
Grau

Acrylglas

..AC

Einseitig satiniert

1 Ablage seitlich

Montage links oder rechts.

Maße, B/T: 45 x 32,5 cm

LAP4-.. Preise auf Anfrage

2 1 Ablage vorne

Maße, B/T: 62 x 44 cm

FSH-.. Preise auf Anfrage

Fahrbar und schrägstellbar  
mit C-Fahrgestell

Präsentationsmodus

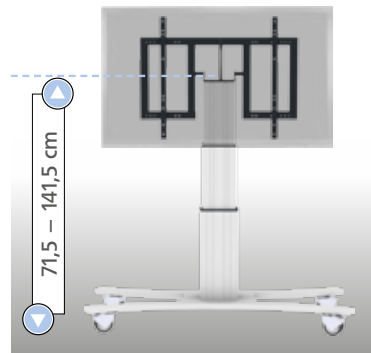
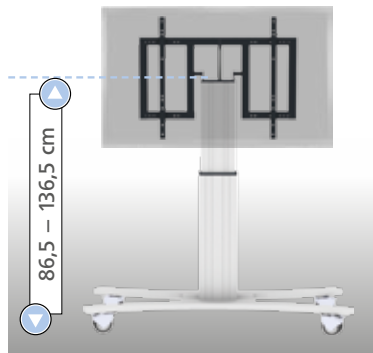

HV1: 92,5 – 142,5 cm

HV2: 77,5 – 147,5 cm

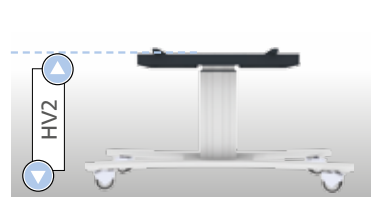
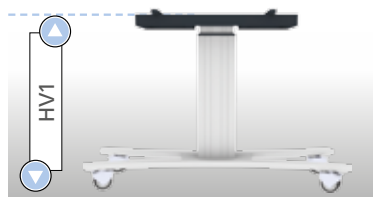

SCETTAC

Preis auf Anfrage

SCETTAC3535

Preis auf Anfrage



Abb. zeigt: SCETTAC3535 mit Clevertouch Plus Display



Abb. zeigt: SCETTAC3535 mit Clevertouch Plus Display

# HÖHENVERSTELLBAR

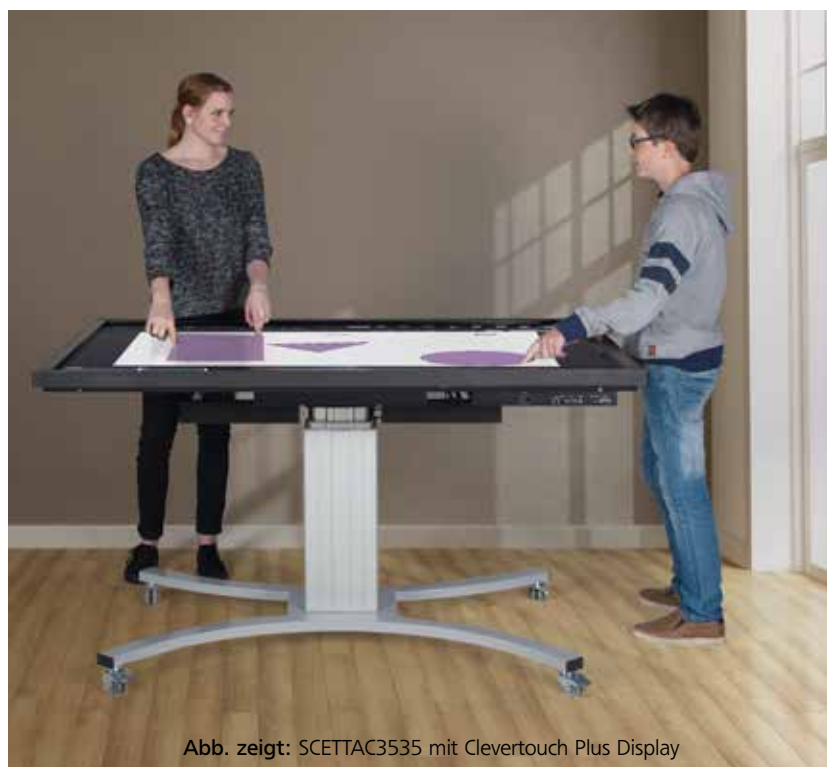

Erfahren Sie mehr über unsere  
Tischsysteme: [www.conency.de](http://www.conency.de)

## FAHRBAR & SCHRÄGSTELLBAR

- Rahmen zur Aufnahme aller 42" – 84" Displays
- VESA horizontal: 200 – 800, VESA vertikal: 200 – 600
- Besonders für schwere Displays geeignet
- Maximale Belastung < 150 kg
- C-Fahrgestell: RAL 9006 – Weißaluminium
- Inklusive Kabelfernbedienung

Bitte ergänzen Sie immer das Fabrikat Ihres Flachbildschirms hinter der Art.-Nr.

### Displays

Gerne beraten wir Sie zu passenden (interaktiven) Displays.  
Sprechen Sie uns an.



Abb. zeigt: SCETTAC  
mit Clevertouch Plus Display





# ZUR WANDMONTAGE

## Produktinfos

Weiterführende Schule und Erwachsene  
HUB: 140 cm

Weiterführende Schule und Erwachsene  
HUB: 50 cm

Grundschule und weiterführende Schule  
HUB: 50 cm

### Zur Wandmontage

- an massiven Wänden/ Leichtbauwänden
- Bodenplatte im Schrankteil verdeckt

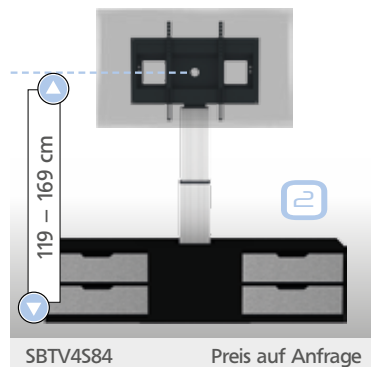
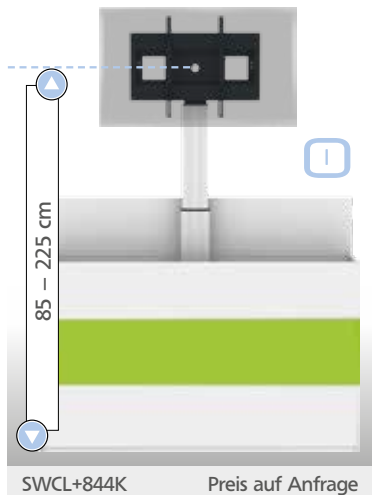

### Zur Wandmontage

- an massiven Wänden/ Leichtbauwänden
- Bodenplatte & abschließbarer TV-Schrank



Alle Modelle mit Rolloschrank sind abschließbar, so bleiben Ihre Displays und Ihr Zubehör stets geschützt.

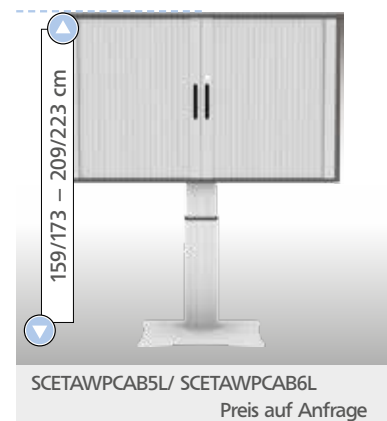
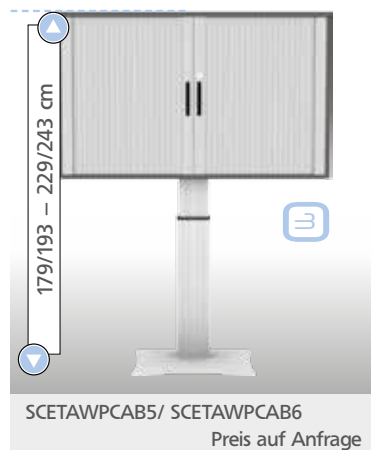

## Modelle SCETAWPCAB5 und SCETAWPCAB6

Rolloschrank mit integr. Rahmen für 50" – 55" & 60" – 65" Displays, Korpus schwarz, Rollo silber, Kabelmanagementklappe an der Rückseite, vorne & hinten abschließbar

- SCETAWPCAB5/ SCETAWPCAB5L: 50" – 55" Displays, SCETAWPCAB6/ SCETAWPCAB6L: 60" – 65" Displays
- VESA horizontal: 200 – 800, VESA vertikal: 200 – 600

- Wandabstand: 13 – 18 cm
- Maximale Belastung < 120 kg
- Inklusive Kabelfernbedienung
- 0,8 cm starke Bodenplatte, RAL 9006 – Weißaluminium

Bitte ergänzen Sie immer das Fabrikat Ihres Flachbildschirms hinter der Art.-Nr.



# HÖHENVERSTELLBAR

Abb. zeigt: SW48 mit Clevertouch Plus Display

REGALE  
ab Seite 754



## KOMPLETT IM SCHRANK VERSENKBAR



Erfahren Sie mehr über das versenkbare System unter:  
<http://screencabby.conen-gmbh.de>



- Rahmen zur Aufnahme aller 42" – 100" Displays
- VESA horizontal: 200 – 800, VESA vertikal: 200 – 600
- Besonders für schwere Displays geeignet
- Standardwandabstand: 11 cm (Accessoires für andere Wandabstände auf Anfrage)
- Maximale Belastung < 150 kg
- 0,8 cm starker Bodenplatte, RAL 9006 – Weißaluminium
- Inklusive Kabelfernbedienung

### Modell SW84

Schrank inkl. Höhenverstellung mit 140 cm Hub für Displays bis 84". Maße, B/H/T: 210 x 130 x 37 cm

### Modell SBTV45

Sideboard mit 4 Schubladen inkl. Höhenverstellung mit 50 cm Hub für Displays bis 84". Maße, B/H/T: 200 x 49,5 x 45 cm



Abb. zeigt: SBTV45 mit Clevertouch Plus Display



# FAHRBARE SYSTEME

## Produkt

## Produktbeschreibung

## Weiterführende Schule und Erwachsene

HUB: 50 cm

## Weiterführende Schule und Erwachsene

HUB: 50 cm

### Fahrbar

- H-Fahrgestell
- abschließbarer TV-Schrank

Rolloschrank mit integr. Rahmen für 50" – 55" & 60" – 65" Displays, Korpus schwarz, Rollo silber, Kabelmanagementklappe an der Rückseite, vorne & hinten abschließbar

- SCETACAB55: 50" – 55" Displays, SCETACAB65: 60" – 65" Displays
- VESA horizontal: 200 – 800, VESA vertikal: 200 – 600
- Maximale Belastung < 120 kg
- 50 cm Hub
- H-Fahrgestell: RAL 9006 – Weißaluminium



Alle Modelle dieser Doppelseiten besitzen eine abschließbare Kabelmanagementklappe an der Rückseite.

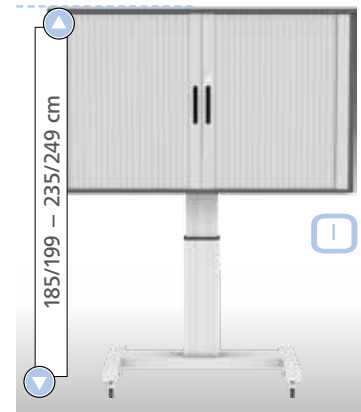

SCETACAB55/ SCETACAB65

Preis auf Anfrage

### Fahrbar

- H-Fahrgestell
- 2 abschließbare Unterschränke

2 Rollunterschränke zur Unterbringung von Desktop PC, Mini PC, Laptop etc., Kabelmanagementtüren an den Rückseiten,

- SCETAU: 42" – 84" Displays, SCETAUL: 42" – 65" Displays
- VESA horizontal: 200 – 800, VESA vertikal: 200 – 600
- Maximale Belastung < 140 kg
- 50 cm Hub
- H-Fahrgestell: RAL 9006 – Weißaluminium

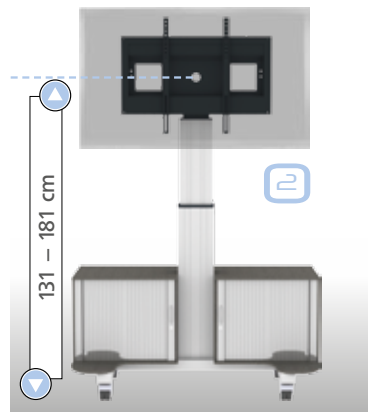

SCETAU

Preis auf Anfrage

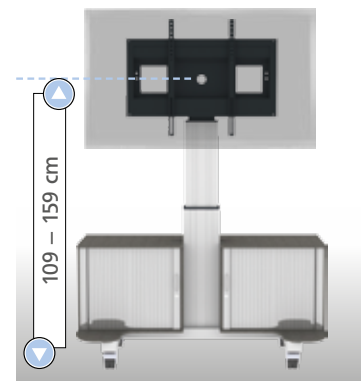

SCETAUL

Preis auf Anfrage

### Fahrbar

- H-Fahrgestell
- TV-Schrank, 2 Unterschränke, abschließbar

Rolloschrank mit integr. Rahmen für 50" – 55" & 60" – 65" Displays, Korpus schwarz, Rollo silber, Kabelmanagementklappe an der Rückseite, vorne & hinten abschließbar

- SCETACAB5U: 50" – 55" Displays, SCETACAB6U: 60" – 65" Displays
- VESA horizontal: 200 – 800, VESA vertikal: 200 – 600
- Maximale Belastung < 140 kg
- 50 cm Hub
- H-Fahrgestell: RAL 9006 – Weißaluminium

Alle Modelle dieser Doppelseite erhalten Sie mit Kabelfernbedienung.

Bitte ergänzen Sie bei Bestellungen immer das Fabrikat Ihres Flachbildschirms hinter der Art.-Nr.

Gerne beraten wir Sie auch zu Displaymöglichkeiten – sprechen Sie uns an.

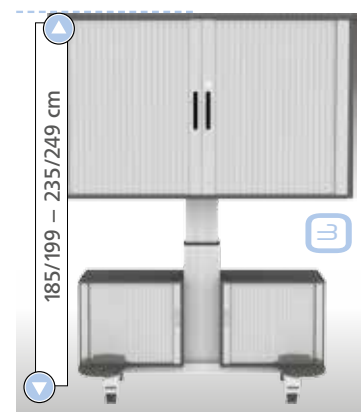

SCETACAB5U/ SCETACAB6U

Preis auf Anfrage

# HÖHENVERSTELLBAR

2

DEKORE  
ab Seite 1104



Erfahren Sie mehr  
über unsere fahr-  
baren Systeme:  
[conen-interaktiv.de](http://conen-interaktiv.de)



Abb. zeigt: SCETAU mit Clevertouch Plus Display



AUF RÜCKSEITE  
KABELMANAGEMENT



06



06

## PROJEKTION & PRÄSENTATION

- |      |  |               |
|------|--|---------------|
| 06.1 | Projektionswände                               | ab <b>190</b> |
| 06.2 | Moderationstafeln & Zubehör                    | ab <b>206</b> |
| 06.3 | Ausstellungstafeln 190                         | ab <b>218</b> |
| 06.4 | Prospekthalter, Plakatständer,<br>Litfaßsäulen | ab <b>250</b> |
| 06.5 | Ausstellungstafeln 150                         | ab <b>258</b> |
| 06.6 | Rednerpulte                                    | ab <b>274</b> |
| 06.7 | Beamer- & Medienwagen                          | ab <b>278</b> |
| 06.8 | Overheadprojektoren & OHP-Wagen                | ab <b>290</b> |



06

# PROJEKTION & PRÄSENTATION



06.1



## CLOUDBOARDS

Cloudboards zur Wandmontage mit matter Tafeloberfläche, magnethaftend und trocken abwischbar.

- Magnethaftend, mit Whiteboardmarkern beschreibbar und trocken abwischbar
- Wandabstand 2,5 cm hinter der Tafel (zur Kabeldurchführung)

### Cloudboards mit matter Tafeloberfläche

Bilddiagonale	Bildformat	Außenmaße, B/H	Bildgröße, B/H	Art.-Nr.
95"	16 : 10	2,34 x 1,57 m	2,07 x 1,30 m	PTCL2013
89"		2,19 x 1,47 m	1,92 x 1,20 m	PTCL1912
75"		1,87 x 1,27 m	1,60 x 1,00 m	PTCL1610
67"		1,71 x 1,17 m	1,44 x 0,90 m	PTCL1409

Preise auf Anfrage

Magnethaftend, mit Whiteboardmarkern beschreibbar und trocken abwischbar.



# PROJEKTIONSWÄNDE

## Fingertouch

Diese Wandtafeln sind auch zur Verwendung mit fingerbedienbaren Projektoren geeignet und zwar ohne Einschränkung bei der Projektionsgröße. Gerne erstellen wir Ihnen ein passendes Angebot – sprechen Sie uns an.

Cloudboard PTCL2013 mit  
Epson Projektor und  
Fingertouch-Modul

06.1



## CLOUDBOARDS

Cloudboards mit mattweißer Projektionsoberfläche zur Wandmontage.

- Achtung – diese Flächen dienen ausschließlich der Projektion und sind daher nicht beschreibbar
- Wandabstand 2,5 cm hinter der Tafel (zur Kabeldurchführung)

### Cloudboards mit mattweißer Projektionsoberfläche

Bilddiagonale	Bildformat	Außenmaße, B/H	Bildgröße, B/H	Art.-Nr.
95"	16 : 10	2,34 x 1,57 m	2,07 x 1,30 m	PTMCL2013
89"		2,19 x 1,47 m	1,92 x 1,20 m	PTMCL1912
75"		1,87 x 1,27 m	1,60 x 1,00 m	PTMCL1610
67"		1,71 x 1,17 m	1,44 x 0,90 m	PTMCL1409

Preise auf Anfrage

Diese Flächen dienen ausschließlich der Projektion und sind daher nicht beschreibbar.

# CONEN®

## INTERAKTIV



Möchten Sie Ihre Räume mit interaktiven Tafel- oder Monitorsystemen ausstatten, dann finden Sie in unserem aktuellen Katalog viele innovative Anregungen.

Einfach den folgenden QR-Code scannen und im Katalog blättern!



[www.conen-gmbh.de](http://www.conen-gmbh.de) | [www.conen-interaktiv.de](http://www.conen-interaktiv.de)





# PROJEKTIONSWÄNDE

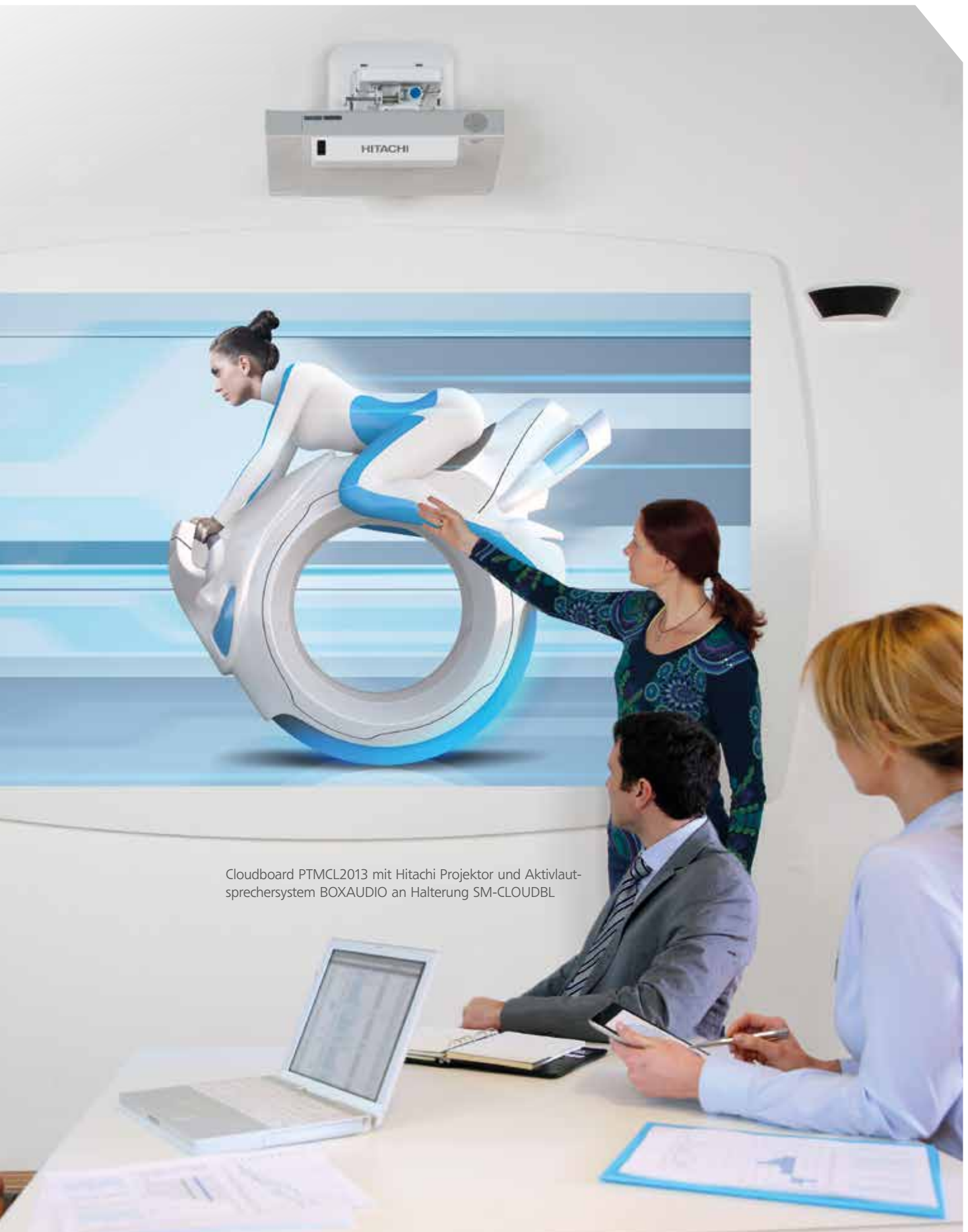

Cloudboard PTMCL2013 mit Hitachi Projektor und Aktivlautsprechersystem BOXAUDIO an Halterung SM-CLOUDBL





# PROJEKTIONSTAFELN

Projektionstafeln für (stiftbedienbare interaktive) Projektoren zur Wandmontage.

Projektionstafeln mit matter Tafeloberfläche, magnethaftend und trocken abwischbar.

- Mittelfläche projektionsoptimiert, Aluminiumprofile schwarz
- Mit integrierter Ablageleiste über die Gesamtlänge der Projektionsfläche
- Auch mit Seitenflügeln mit natureloxierten Aluminiumprofilen erhältlich
- Magnethaftend, mit Whiteboardmarkern beschreibbar und trocken abwischbar
- Wandabstand 2,5 cm hinter der Tafel, zur Durchführung der Kabel

## Projektionstafeln mit matter Tafeloberfläche

Bilddiagonale	Bildformat	Außenmaße, B/H	Bildgröße, B/H	Ohne Seitenflügel	Mit 2 Seitenflügeln
				Art.-Nr.	
111"		3,50 x 1,50 m	2,40 x 1,50 m	PT3515	–
111"		2,40 x 1,50 m	2,40 x 1,50 m	PT2415	–
95"	16 : 10	3,00 x 1,30 m	2,07 x 1,30 m	PT3013	–
95"		2,07 x 1,30 m	2,07 x 1,30 m	PT2013	PT2013WW
89"		3,00 x 1,20 m	1,92 x 1,20 m	PT3012	–
89"		1,92 x 1,20 m	1,92 x 1,20 m	PT1912	PT1912WW
75"		1,60 x 1,00 m	1,60 x 1,00 m	PT1610	PT1610WW
98"	4 : 3	2,00 x 1,50 m	2,00 x 1,50 m	PT2015	–
85"		1,73 x 1,30 m	1,73 x 1,30 m	PT1713	–
79"		1,60 x 1,20 m	1,60 x 1,20 m	PT1612	–
66"		1,33 x 1,00 m	1,33 x 1,00 m	PT1310	–

Preise auf Anfrage

Magnethaftend, mit Whiteboardmarkern beschreibbar und trocken abwischbar.



PT2013WW mit Mimio Projektor

[www.conen-interaktiv.de](http://www.conen-interaktiv.de)



# PROJEKTIONSWÄNDE



PROJEKTION & PRÄSENTATION



## CONEN<sup>®</sup> INTERAKTIV

Möchten Sie Ihre Räume mit interaktiven Tafel- oder Monitor-systemen ausstatten, dann finden Sie in unserem aktuellen Katalog viele innovative Anregungen.

Beispielsweise verschiedene Halterungs- und Höhenver-stellungssysteme, Tafeln, Beamer, Monitore, Softwarelösungen und eine Fülle an Zubehör.



Einfach QR-Code scannen und im Katalog blättern!



# PROJEKTIONSTAFELN

Projektionstafeln für (stiftbedienbare interaktive) Projektoren zur Wandmontage.

Projektionstafeln mit mattweißer Tafeloberfläche.

- Achtung – diese Flächen dienen ausschließlich der Projektion und sind daher nicht beschreibbar
- Mit integrierter Ablageleiste über die Gesamtlänge der Projektionsfläche
- Wandabstand 2,5 cm hinter der Tafel, zur Durchführung der Kabel

## Projektionstafeln mit mattweißer Tafeloberfläche

Bilddiagonale	Bildformat	Außenmaße, B/H	Bildgröße, B/H	Art.-Nr.
111"	16 : 10	2,40 x 1,50 m	2,40 x 1,50 m	PTM2415
95"		2,07 x 1,30 m	2,07 x 1,30 m	PTM2013
89"		1,92 x 1,20 m	1,92 x 1,20 m	PTM1912
75"		1,60 x 1,00 m	1,60 x 1,00 m	PTM1610
98"	4 : 3	2,00 x 1,50 m	2,00 x 1,50 m	PTM2015
85"		1,73 x 1,30 m	1,73 x 1,30 m	PTM1713
79"		1,60 x 1,20 m	1,60 x 1,20 m	PTM1612
66"		1,33 x 1,00 m	1,33 x 1,00 m	PTM1310

Preise auf Anfrage

Diese Flächen dienen ausschließlich der Projektion und sind daher nicht beschreibbar.



## CONEN®

### INTERAKTIV

Möchten Sie Ihre Räume mit interaktiven Tafel- oder Monitorsystemen ausstatten, dann finden Sie in unserem aktuellen Katalog viele innovative Anregungen.



QR-Code scannen und im Katalog blättern!



# PROJEKTIONSWÄNDE



PTM2013mit  
Mimio Projektor





# PROJEKTIONSTAFELN

Projektionstafeln für fingerbedienbare interaktive Projektoren. Projektionstafeln mit matter Tafeloberfläche, magnethaftend und trocken abwischbar.

- Mittelfläche projektionsoptimiert, Aluminiumprofile schwarz
- Mit integrierter Ablageleiste über die Gesamtlänge der Projektionsfläche
- Auch mit Seitenflügeln mit natureloxierten Aluminiumprofilen erhältlich
- Magnethaftend, mit Whiteboardmarkern beschreibbar und trocken abwischbar
- Wandabstand 2,5 cm hinter der Tafel, zur Durchführung der Kabel

## Projektionstafeln mit matter Tafeloberfläche

Bilddiagonale	Bildformat	Außenmaße, B/H	Bildgröße, B/H	Ohne Seitenflügel	Mit 2 Seitenflügeln
				Art.-Nr.	
95"		3,00 x 1,30 m	1,92 x 1,20 m/ 1,88 x 1,17 m	PTFT3013*2/1	–
87"	16 : 10	1,92 x 1,30 m	1,92 x 1,20 m	PTFT1913*2	PTFT1913WW*2
87"		1,88 x 1,30 m	1,88 x 1,17 m	PTFT1813*1	PTFT1813WW*1

### Preise auf Anfrage

\*1 Zur Verwendung mit Epson EB595Wi, EB1430Wi

\*2 Zur Verwendung mit Hitachi CP-TW2503, CP-TW3003 & FT-01 (Fingertouch), Vivitek D755WTiR & DT01(Fingertouch), Benq MW853UST+ & PW01U (PointWriteU) & PT01 (Fingertouch)

**Hinweis:** Wir fertigen diese Projektionstafel passend für die angegebenen Projektoren. Ihr Projektor ist nicht dabei? Nennen Sie uns einfach Marke und Modell und wir passen die Tafel entsprechend an Ihr Modell an.

Magnethaftend, mit Whiteboardmarkern beschreibbar und trocken abwischbar.

## INTERAKTIV

# CONEN®

Softwarelösungen für Schul- und Erwachsenenbildung erhalten Sie in unserem aktuellen Onlinekatalog.



QR-Code scannen und im Katalog blättern!



# PROJEKTIONSWÄNDE



## Fingertouch

Diese Wandtafeln sind zur Verwendung mit fingerbedienbaren Projektoren geeignet. Gerne erstellen wir Ihnen ein passendes Angebot – sprechen Sie uns an.



PTFT1913 mit Hitachi Projektor und Fingertouch-Modul





# PROJEKTIONSTAFELN

Projektionstafeln für fingerbedienbare interaktive Projektoren. Projektionstafeln mit mattweißer Tafeloberfläche.

- Achtung – diese Flächen dienen ausschließlich der Projektion und sind daher nicht beschreibbar
- Mit integrierter Ablageleiste über die Gesamtlänge der Projektionsfläche
- Wandabstand 2,5 cm hinter der Tafel, zur Durchführung der Kabel

Projektionstafeln mit mattweißer Tafeloberfläche,  
alle Preise auf Anfrage

Bilddiagonale	Bildformat	Außenmaße, B/H	Bildgröße, B/H	Art.-Nr.
87"	16 : 10	1,92 x 1,30 m	1,92 x 1,20 m	PTMFT1913 <sup>*2</sup>
87"		1,88 x 1,30 m	1,88 x 1,17 m	PTMFT1813 <sup>*1</sup>

Preise auf Anfrage

\*1 Zur Verwendung mit Epson EB595Wi, EB1430Wi

\*2 Zur Verwendung mit Hitachi CP-TW2503, CP-TW3003 & FT-01 (Fingertouch), Vivitek D755WTiR & DT01 (Fingertouch), Benq MW853UST+ & PW01U (PointWriteU) & PT01 (Fingertouch)

**Hinweis:** Wir fertigen diese Projektionstafel passend für die angegebenen Projektoren. Ihr Projektor ist nicht dabei? Nennen Sie uns einfach Marke und Modell und wir passen die Tafel entsprechend an Ihr Modell an.

Diese Flächen dienen ausschließlich der Projektion und sind daher nicht beschreibbar.

PTMFT1913 mit Hitachi Projektor und Fingertouch-Modul



## CONEN®

### INTERAKTIV

Nutzen Sie den folgenden QR-Code & blättern Sie in unserem aktuellen Onlinekatalog.



[www.conen-gmbh.de](http://www.conen-gmbh.de) | [www.conen-interaktiv.de](http://www.conen-interaktiv.de)



# PROJEKTIONSWÄNDE



## Fingertouch

Diese Wandtafeln sind zur Verwendung mit fingerbedienbaren Projektoren geeignet. Gerne erstellen wir Ihnen ein passendes Angebot – sprechen Sie uns an.

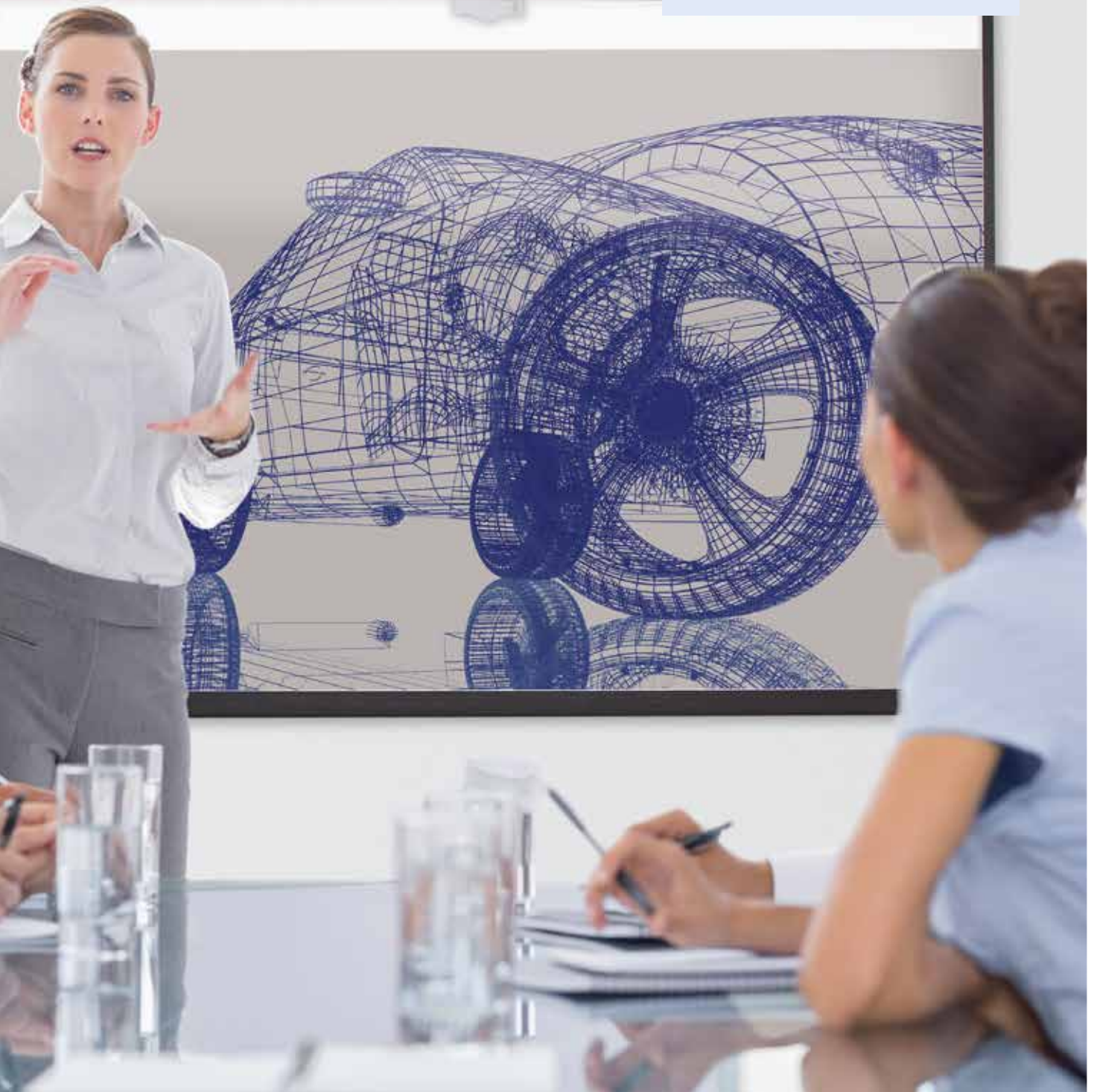
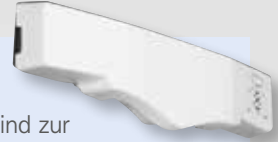

06.1



# PROJEKTIONSWÄNDE

Standardmäßig werden die Alu-Rahmen der Projektionswände in Silber eloxiert geliefert.

Gegen Mehrpreis stehen außerdem andere RAL-Farben zur Wahl. Stahlteile werden serienmäßig in RAL 7035 Lichtgrau hergestellt.

Auch diese können gegen Mehrpreis in einem anderen RAL-Ton bestellt werden (s. S. 1102).

Bitte geben Sie die gewünschte Farbe bei Ihrer Bestellung an.

## Neig- & schwenkbar

Zur Wandmontage, neigbar 30°, schwenkbar 20°.

Maße, B/H: 130 x 130 cm,

Drehpunkt links

L13 SRW 349,00 / 415,31 €

Drehpunkt rechts

L13 SLW 349,00 / 415,31 €

Maße, B/H: 150 x 150 cm,

Drehpunkt links

L15 SRW 409,00 / 486,71 €

Drehpunkt rechts

L15 SLW 409,00 / 486,71 €

## Neigbar

Zur Wandmontage, neigbar 30°.

Maße, B/H: 130 x 130 cm

L13 NW 295,00 / 351,05 €

Maße, B/H: 150 x 150 cm

L15 NW 349,00 / 415,31 €

Maße, B/H: 170 x 170 cm

L17 NW 445,00 / 529,55 €

## Montage, auf Wunsch.

Nur an massiver Wand möglich.

MON 80,00 / 95,20\* €

## Fahrbare Projektionswände

Projektionsflächen matt weiß (doppelseitig), in einem silber eloxierten Alu-Rahmen eingefasst. Das Gestell ist standardmäßig in RAL 7035 einbrennlackiert bzw. epoxidharzbeschichtet. Gegen Mehrpreis in weiteren RAL-Farben lieferbar (siehe Seite 1102).

Höhenverstellbar (Oberkanten) 200 – 250 cm,

Maße, B/H: 120 x 130 cm

PW 1 392,00 / 466,48 €

Höhenverstellbar (Oberkanten) 210 – 260 cm,

Maße, B/H: 150 x 150 cm

PW 2 428,00 / 509,32 €

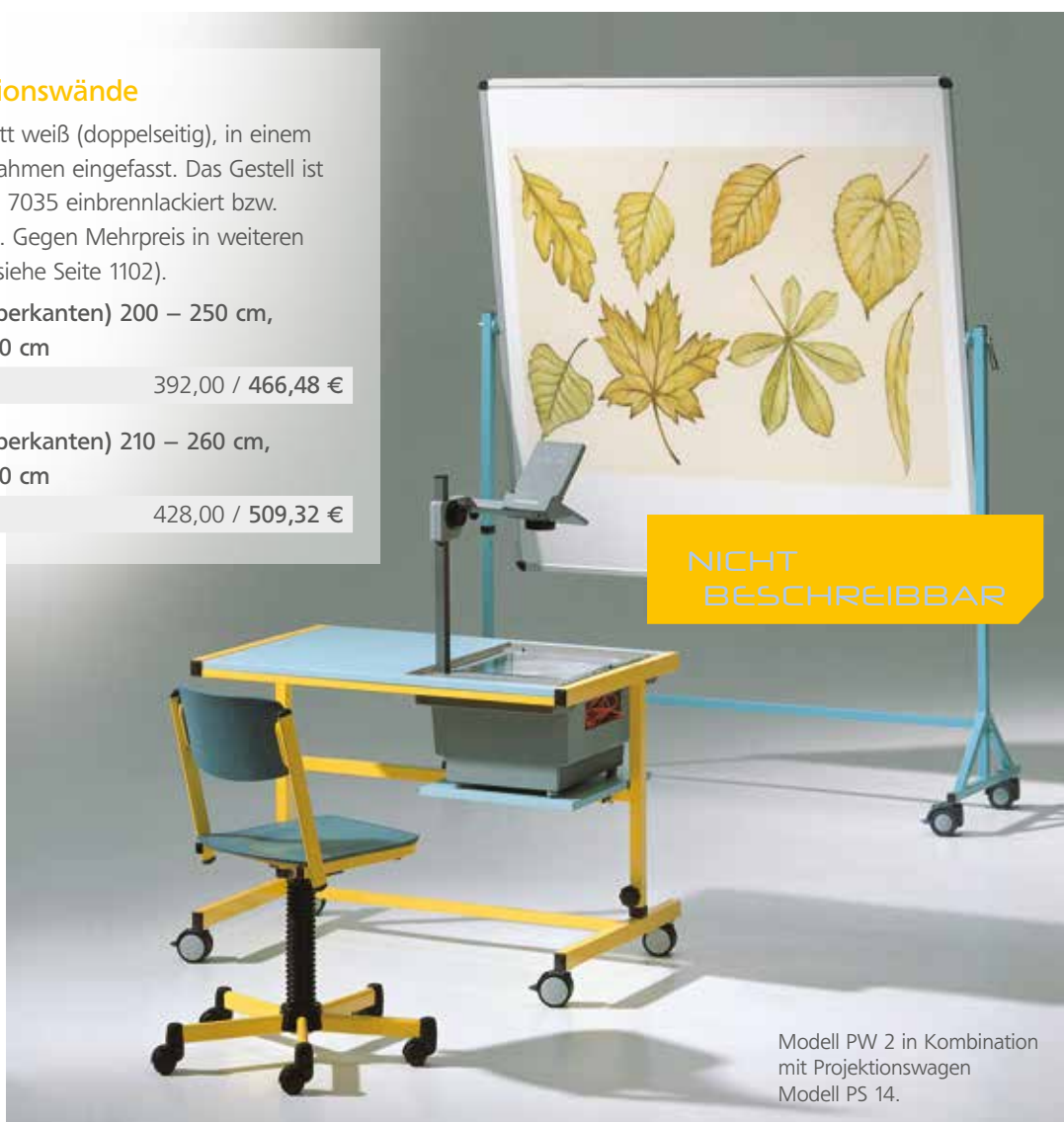

Modell PW 2 in Kombination mit Projektionswagen Modell PS 14.

# PROJEKTIONSWÄNDE

NICHT  
BESCHREIBBAR

Projektionswand Modell L13 SRW,  
mit Schwenkbügel, in Kombination  
mit LCD-Projektionswagen  
Modell DV 20 (s. Seite 280).



Bei der Verwendung von Overheadprojektoren kommt es auf geraden Wänden zu Bildverzerrungen.

**Neig- und schwenkbare Projektionswände sind deshalb für die Overheadprojektion besonders geeignet, da mit ihnen der notwendige Parallaxenausgleich problemlos ausgeführt werden kann.**

Auch für die Tageslichtprojektion sind diese Projektionswände ideal: Seitlich einfallendes Tageslicht wird abgeschattet, Störungen reduziert.



06.1



# PROJEKTIONSWÄNDE

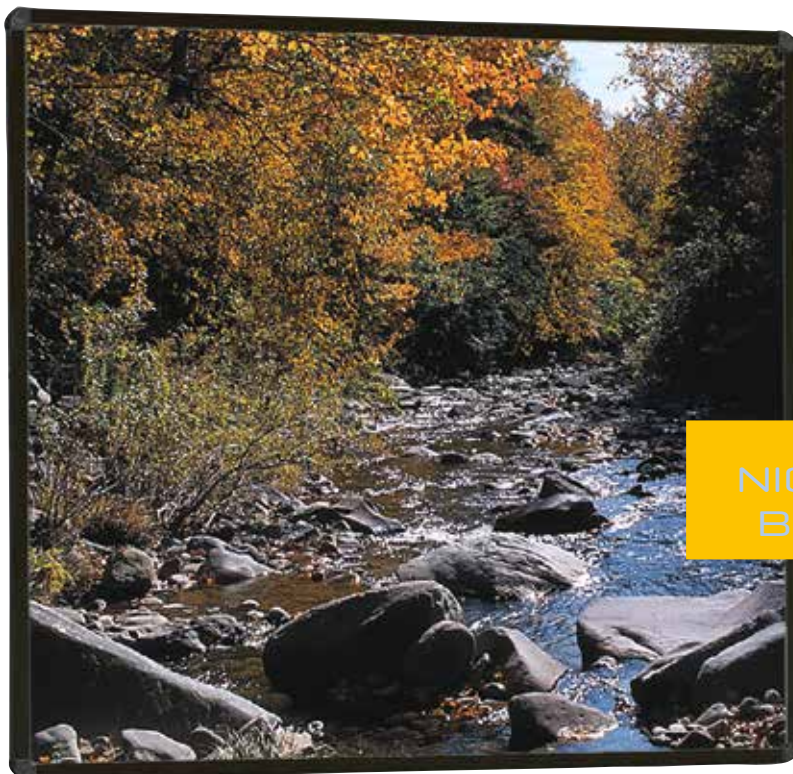

NICHT  
BESCHREIBBAR

## Starre Projektionswände zur Wandmontage

mit mattweißer strukturierter Oberfläche für optimale Bildwiedergabe. Eingefasst in formschönem Aluprofil mit abgerundeten Ecken. Rahmen in schwarz zur exakten Bildabgrenzung.

**Montage**, auf Wunsch.

Nur an massiver Wand möglich.

MON 80,00 / 95,20\* €

## Starre Projektionswände

Maße, B/H	Art.-Nr. und Preis	
<b>1 : 1 OHP-Standard-Format</b>		
130 x 130 cm	PWS 1313	190,00 / 226,10 €
150 x 150 cm	PWS 1515	250,00 / 297,50 €
180 x 180 cm	PWS 1818	360,00 / 428,40 €
200 x 200 cm	PWS 2020	440,00 / 523,60 €
<b>4 : 3 Videoformat</b>		
91 x 122 cm	PWS 9112	125,00 / 148,75 €
109 x 145 cm	PWS 1014	180,00 / 214,20 €
128 x 170 cm	PWS 1217	240,00 / 285,60 €
152 x 203 cm	PWS 1520	340,00 / 404,60 €
183 x 244 cm	PWS 1824	495,00 / 589,05 €
<b>16 : 9 Breitbildformat</b>		
144 x 256 cm	PWS 1425	325,00 / 386,75 €
132 x 234 cm	PWS 1323	340,00 / 404,60 €

## Modelle PW 7, PW 8, PW 9, PW 10 & PW 11

Die Trägerkonstruktion besteht aus einem leichten Stahlrahmen, der auch das Kurbelgetriebe aufnimmt. Bei stabilem Mauerwerk genügen 4 Schrauben zur Befestigung mit entsprechenden Dübeln, die zum Lieferumfang gehören.

Der Wandabstand beträgt unten 5 cm, oben bei ganz angelegter Projektionswand 12 cm.  
**Bitte vermerken Sie auf Ihrer Bestellung, wenn eine Montage gewünscht wird.**

## Modelle PW 7, PW 8, PW 9, PW 10 & PW 11

Maße, B/H	Beschreibung	Kurbel links	Kurbel rechts	Preis
		Art.-Nr.		
130 x 130 cm	–	PW 7L	PW 7R	278,00 / 330,82 €
150 x 150 cm	–	PW 8L	PW 8R	328,00 / 390,32 €
bis max. 190 x 190 cm	Sie bestimmen das Format.	PW 9L	PW 9R	418,00 / 497,42 €
200 x 153 cm	4:3	PW 10L	PW 10R	518,00 / 616,42 €
240 x 183 cm		PW 11L	PW 11R	588,00 / 699,72 €

Schwenkbügel für Modell P 7

SCH-PW7 59,00 / 70,21 €

Schwenkbügel für Modell P 8

SCH-PW8 59,00 / 70,21 €

# PROJEKTIONSWÄNDE

NICHT  
BESCHREIBBAR

Projektionswand Modell PW 7 R,  
mit Schwenkbügel, in Kombination  
mit LCD-Projektionswagen  
Modell DV 20 (siehe Seite 280).

Standardmäßig werden die Alu-Rahmen der Projektionswände in Silber eloxiert geliefert.

Gegen Mehrpreis stehen außerdem andere RAL-Farben zur Wahl. Stahlteile werden serienmäßig in RAL 7035 Lichtgrau hergestellt.

Auch diese können gegen Mehrpreis in einem anderen RAL-Ton bestellt werden (siehe Seite 1102).

Bitte geben Sie die gewünschte Farbe bei Ihrer Bestellung an.



06.2



## OHP-WAGEN, OHP'S &

### OHP-Wagen N-PS 12 H

- Gestellfarbe: RAL 7035 Lichtgrau
- Dekor der Holzplatten grau
- Projektorplatte von 50 bis 78 cm stufenlos verstellbar
- Maße, B/H/T: 73 x 50-78 x 60 cm
- Maße des Ausschnitts: 52 x 47 cm
- Lieferung erfolgt ohne OHP

NPS 12-H

# 119,00 / 141,61 €

Moderation –  
das aktive  
Erarbeiten von  
Lerninhalten durch  
Arbeit in und mit  
Gruppen.



### OHP MÖCOLux 1425 und 1440

Mit abklappbarem Projektionsarm, 360° drehbarem Projektionsknopf, 3 Linsen, Kondensorlinse. Gewicht: ca. 13,5 kg

MÖCOLux 1425 mit 2 Halogenlampen, 24 V/250 W, ca. 2.500 Lumen

MOL 1425

# 179,30 / 213,37 €

Ersatzlampe

L250

# 3,90 / 4,64 €

MÖCOLux 1440 mit 2 Halogenlampen, 36 V/400 W, ca. 5.200 Lumen

MOL 1440

# 218,00 / 259,42 €

Ersatzlampe

L400

# 16,50 / 19,64 €



## MODERATIONSWAGEN

### Moderationswagen

Fahrbarer Container mit einem Zwischenboden, Gestell aus Rundrohr, lichtgrau einbrennlackiert. Arbeitsgerechte Inneneinteilung mit reichhaltigem Zubehör. Problemloser Transport durch 4 stabile Rollen, ø 7,5 cm, abschließbar.

#### Inhalt:

- 100 Moderationswolken 45 x 25 cm
- 1.000 Moderationskreise ø 10 cm
- 500 Moderationskreise ø 14 cm
- 500 Moderationskreise ø 19 cm
- 2.000 Moderationsrechtecke 10 x 20 cm
- 250 Moderationsrechtecke 10 x 45 cm
- 500 Moderationsovale 11 x 20 cm, alle farbig sortiert
- 1 Schere
- 1 Papierschneidmesser mit Ersatzklingen

- 2 Rollen Kreppklebeband
- 6 Klebestifte, 40 Blatt Klebepunkte, farbig sortiert (4 Farben, 1.600 Stück)
- 2 Teleskopzeigestäbe
- 300 Push-Pins, 200 Stecknadeln, 2 Nadelkissen fürs Handgelenk
- Filzschreiber mit Keilspitze für Moderatorenkarten (10 rot, 20 schwarz, 10 grün, 10 blau)
- 100 Blatt OHP-Folien, Format DIN A 4
- 4 Overheadmarker im Etui, fein, Farben: schwarz, rot, blau und grün

Außenmaße, B/H/T: 95 x 93 x 56 cm

TM MW 855,00 / 1.017,45 €

#### Moderationswagen leer

TM MWL 675,00 / 803,25 €



06.2



# TRENNWÄNDE &



RAL-FARBEN  
auf Seite 1102



## Stecktafeln

Maße, B/H/T: 131 x 190 x 50 cm,  
Tafelfläche, B/H/T: 120 x 150 x 50 cm

### 1 Mit Klettenstoff Oberfläche

10 Farben bieten vielfältige Gestaltungsmöglichkeiten, siehe unten. Sie können die Tafelflächen ein- oder zweifarbig gestalten.

Ihr Preis statt\*\* 399,00 / 474,81 €  
DMT F2 379,00 / 451,01 €

### 2 Mit Korkoberfläche

Das Naturmaterial Kork sorgt für eine warme Atmosphäre.

Ihr Preis statt\*\* 497,00 / 591,43 €  
DMT K2 469,00 / 558,11 €

### 3 Mit Whiteboardoberfläche

Klassisches „Whiteboard“ in robuster Ausführung, zum Beschreiben mit trocken abwischbaren Whiteboardmarkern, magnethaftend.

Ihr Preis statt\*\* 579,00 / 689,01 €  
DMT EW2 549,00 / 653,31 €

### 4 Mit grüner Stahloberfläche

Diese tolle grüne, magnethaftende Stahltafel kann mit Kreide beschrieben und mit Magneten bestückt werden.

Ihr Preis statt\*\* 579,00 / 689,01 €  
DMT EG2 549,00 / 653,31 €

- Kein Auf- und Abbau
- Raumsparend ineinander fahrbar
- Einklappbare Füße
- 4 große Rollen, 2 davon feststellbar

## Klettenstoff



01 Weinrot



02 Rot



03 Schwarz

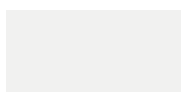

04 Weiß



05 Grau



06 Blau



07 Grün



08 Orange



12 Gelb



13 Hellgrün

Bitte geben Sie bei Ihrer Bestellung die gewünschte Farbe mit.



# MODERATIONSTAFELN



## ZUBEHÖR



### 2 Verbinder

Diese Verbinder umfassen jeweils die Rundrohrprofile zweier Tafeln und werden mittels einer Schraube fixiert. So können Sie beliebig viele Wände miteinander verbinden und als Gruppe bewegen.

Ihr Preis statt\*\* 24,90 / 26,06 €  
**V-DMT** 20,00 / 23,80 €



### ☒ Beleuchtung – 1 Strahler

Zum Aufschieben und Verstellen. Pro Strahler mit 3 m Kabel.

Ihr Preis statt\*\* 39,00 / 46,41 €  
**DMT-BEL** 37,00 / 44,03 €

### ☒ Ablageleiste

Zum Anbringen an allen Tafeln, Landkarten, Charts, Breite: 55 cm.

Ihr Preis statt\*\* 25,00 / 29,75 €  
**SS-A** 23,50 / 27,97 €

### ☑ Aufsteckklemme

Federklemme zum Aufhängen.

Ihr Preis statt\*\* 2,90 / 3,45 €  
**CH** 2,50 / 2,98 €

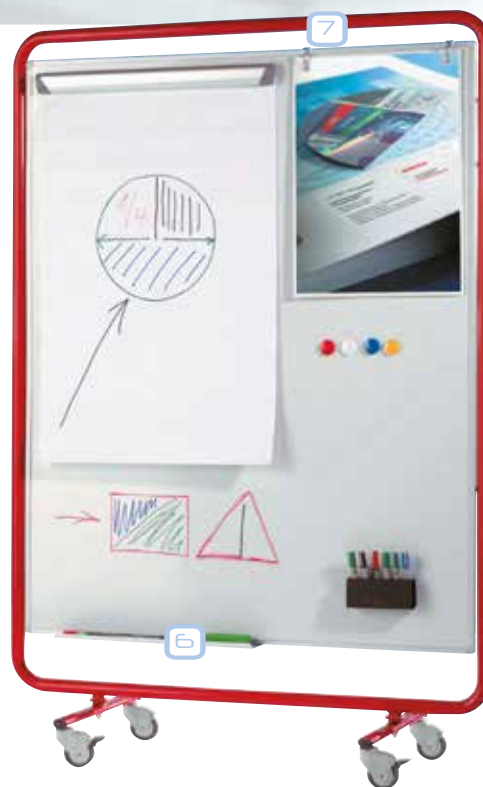

06.2



# STECKTAFELN

GETEILT FESTSTEHEND



GETEILT FAHRBAR



## Tragetasche für klappbare Moderationswände

Aus Polypropylen 0,8 mm, mit Tragegurt, Gewicht leer 1,8 kg, Gewicht mit klappbarer Stofftafel 9,5 kg.

Maße, B/H/T: 132,5 x 92 x 10,5 cm

Ihr Preis statt\*\* 129,00 / 153,51 €  
**TM TT P 119,00 / 141,61 €**



UNGETEILT FESTSTEHEND



Moderationswand,  
 Tafelformat ca. 120 x 150 cm, max. Gesamthöhe 195 cm

Oberfläche	Art.-Nr. und Preis	
	Feststehend	Fahrbar
Kork	Ihr Preis statt** 234,00 / 278,46 € MTK 195,00 / 232,05 €	Ihr Preis statt** 259,00 / 308,21 € MTKR 220,00 / 261,80 €
	Weiß kartoniert	Ihr Preis statt** 214,00 / 254,66 € MTW 179,00 / 213,01 €
Stoff*		Ihr Preis statt** 244,00 / 290,36 € MTS.. 177,00 / 210,63 €
	Geteilt	Feststehend
Kork		Ihr Preis statt** 299,00 / 355,81 € MTKK 269,00 / 320,11 €
	Weiß kartoniert	Ihr Preis statt** 279,00 / 332,01 € MTWK 249,00 / 296,31 €
Stoff*		Ihr Preis statt** 309,00 / 367,71 € MTSK.. 217,00 / 258,23 €

\*Bitte geben Sie die Farbe des gewünschten Klettenstoffs mit an, siehe rechts

# MODERATIONSTAFELN

UNGETEILT  
FAHRBAR

ZUBEHÖR  
ab Seite 214

RAL-FARBEN  
auf Seite 1102

PROJEKTION & PRÄSENTATION

## Klebstoff



01 Weinrot



02 Rot



03 Schwarz

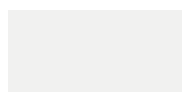

04 Weiß



05 Grau



06 Blau



07 Grün



08 Orange



12 Gelb



13 Hellgrün

Bitte geben Sie bei Ihrer Bestellung die gewünschte Farbe mit.



# PRÄSENTATIONSMITTEL



## Stahlblechtafeln (für K A1)

Zum Einlegen in den Wechselrahmen des Plakatständers, magnethaftend.

### 1 Weiß

Zu beschriften mit trocken abwischbaren Stiften, inklusive 4 Stiften in 4 Farben.

Ihr Preis statt\*\* 51,50 / 61,29 €  
EWA1 48,90 / 58,19 €

### 2 Grün

Zu beschriften mit Kreide, inklusive 12 Stück bunte Kreide.

Ihr Preis statt\*\* 45,00 / 53,55 €  
EGA1 42,50 / 50,58 €

NEIGBAR  
30°

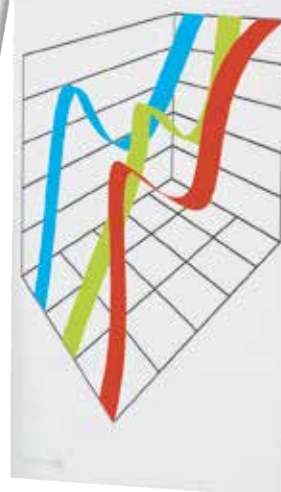

Erweiterte Präsentationsflächen durch zwei seitlich einstellbare Seitenarme.

SCHWENKBAR  
360°

## Flip-Chart Mobil

Fahrbares Flip-Chart (5 Leichtlaufrollen, 3 davon feststellbar) mit Klemmleiste und Höhenverstellung durch Druckfeder. Eine Aussparung am runden Standfuß ermöglicht bequemes Arbeiten direkt am Flip-Chart. Das Flip-Chart kann um 30°, bei gleichzeitiger Standfestigkeit,



geneigt werden. Magnethaftende Schreibfläche, beschreibbar und abwischbar mit integrierter Stiftablage. Das Flip-Chart verfügt über eine Schnellwechselhalterung für alle gängigen Flip-Chart-Blöcke.

Tafelformat B/H: ca. 74 x 106 cm,  
Gesamthöhe: ca. 175–200 cm,  
Gewicht: ca. 28,5 kg

Ihr Preis statt\*\* 198,00 / 235,62 €  
FL 200 169,00 / 201,11 €

# MODERATIONSTAFELN



## Zubehör

**Flip-Chart Schreibblock** (ohne Abbildung)  
Vorderseite Karos (2,5 x 2,5 cm), Rückseite Weiß,  
20 Blatt

FB2 19,00 / 22,61 €



Abbildung  
ähnlich.

## Board Case Set

Magnetischer Boardhalter, 4 farbige Marker, 6 farbige  
Rundmagnete, ein Haftnotizblock

IB-001A 9,90 / 11,78 €

## Ergänzen Sie Ihre Präsentation.

Stumme Diener am Boden – ideal bei  
Präsentationen im Stuhlkreis oder mit hohem  
Interaktionsanteil des Publikums.

Schaffen Sie einfach eine zweite Ebene neben  
Ihrer Moderationswand. Beide Flächen sind  
magnethaftend.

## Plakat- & Moderationsständer

Im Format DIN A1 mit Clip-Schnellwechselrahmen. Ergänzt  
durch unsere optional erhältlichen Stahlblechtafeln in weiß  
oder grün eine optimale Erweiterung der Moderationsfläche.

- Doppelseitig verwendbar
- Auch für DIN A1 Papierbögen oder Poster
- Raumsparendes Maß, B/H: 64 x 120 cm

KA1

Ihr Preis statt\*\* 425,00 / 148,75 €  
109,00 / 129,71 €

06.2



## ZUBEHÖR



### Moderatorenkoffer

20 Moderationswolken 45 x 25 cm

- Je 250 Moderationskreise  $\varnothing$  10,  $\varnothing$  14,  $\varnothing$  19 cm
- 250 Moderationsrechtecke 10 x 20 cm
- 250 Moderationsovale 11 x 20 cm
- 1 Schere, 1 Papierschneidemesser/ Ersatzklingen
- 1 Rolle Kreppklebeband, 2 Klebestifte
- 40 Blatt Klebepunkte, farbig sortiert (4 Farben)
- 1 Teleskopzeigestab
- 100 Push-Pins, 500 Stecknadeln
- 2 Handgelenk Nadelkissen
- 1 Klebestreifenabroller mit Inhalt
- 8 Filzschreiber mit Keilspitze, schwarz
- Je 4 Filzschreiber mit Keilspitze in Blau, Rot, Grün

### Im Aluminiumkoffer,

Maße, B/H/T: 46 x 16 x 35 cm

	Ihr Preis statt**	179,00 / 213,01 €
TM WK A		159,00 / 189,21 €

### Nachfüllset ohne Koffer

Inhalt wie oben beschrieben.

	Ihr Preis statt**	157,00 / 186,83 €
TM NF G		129,00 / 153,51 €

### Wagen für Moderationspapier

Ein praktisches Hilfsmittel für jeden Moderator.

Mit 4 Laufrollen, davon 2 feststellbar.

	Ihr Preis statt**	185,00 / 213,01 €
TM PPW		179,00 / 213,01 €

### Moderationspapier

Bogenformat: 114 x 137 cm, 25 Bogen im Köcher

	Ihr Preis statt**	21,50 / 186,83 €
TM 25 P		19,90 / 23,68 €



# MODERATIONSTAFELN



Produkt	Beschreibung	Art.-Nr. und Preis
Push-Pins	farbig sortiert, 1 Pack à 100 Stück	PP 4,20 / 5,00 €
Stecknadeln	farbig sortiert, 1 Pack à 100 Stück	TM ST 5,70 / 6,78 €
Papierschere	16 cm lang, 1 Stück	TM SCH 4,20 / 5,00 €
Papierschneidemesser	1 Stück	TM M 2,90 / 3,45 €
Ersatzklingen für Papierschneidemesser	1 Pack à 10 Stück	TM EM 6,50 / 7,74 €
Kreppklebeband	1 Rolle, 50 m, 30 mm breit	TM KREPP 3,20 / 3,81 €
Klebestift	1 Stück, 10 g	TM KL 1,35 / 1,61 €
Nadelkissen	fürs Handgelenk, 1 Stück	TM CLIP 5,00 / 5,95 €
Teleskopzeigestock	1 Stück	TM TZ 5,00 / 5,95 €
Klebepunkte	ø 19 mm, sortiert in 4 Farben, 1.600 Stück	TM KP 10,90 / 12,97 €
Filzschreiber mit Keilspitze	schwarz, 10 Stück	TM KS 14,50 / 17,26 €
	rot, 10 Stück	TM KR 14,50 / 17,26 €
	blau, 10 Stück	TM KB 14,50 / 17,26 €
	grün, 10 Stück	TM KG 14,50 / 17,26 €
Klebestreifenabroller	gefüllt, 10 Stück	KR G 5,90 / 7,02 €
Klebestreifen	20 m, 10 mm breit, 10 Rollen	KLST 3,50 / 4,17 €
Moderationswolken	weiß, 42 x 26 cm, 20 Stück	TM W 13,90 / 16,54 €
Moderationskreise	ø 10 cm, 500 Stück in 5 Farben	TM K 10 11,50 / 13,69 €
	ø 14 cm, 500 Stück in 5 Farben	TM K 14 15,50 / 18,45 €
	ø 19 cm, 500 Stück in 5 Farben	TM K 19 22,90 / 27,25 €
Moderationsrechtecke	10 x 20 cm, 500 Stück, 5 Farben	TM R 21 10,90 / 12,97 €
	10 x 45 cm, 500 Stück, 5 Farben	TM R 45 22,50 / 26,78 €
Moderationsoval	11 x 20 cm, 500 Stück, 5 Farben	TM O 19 17,50 / 20,83 €
Filzschreiber	4 Stück in 4 Farben	AF 4 6,50 / 7,74 €

06.2



# ZUBEHÖR

## InBox Farben

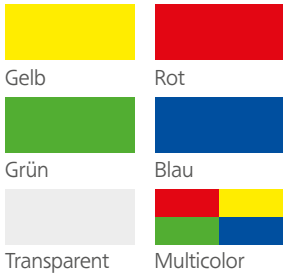

## Abschließbarer Laminier- und Bindewagen

Das Rollo ist abschließbar. In den 8 großen InBox „L“ Schüben können Sie alles unterbringen, was Sie zum Binden oder Laminieren benötigen.

Maße, B/H/T: 79,3 x 100,4 x 50 cm

TSRF 2/8F 449,00 / 534,31 €



## Stanz- & Bindeggerät Combinette

Manuelle Stanz- und Bindemaschine made in Germany.

- Bindet bis zu 480 Blatt, DIN A5 & DIN A4
- DurchmesserEinstellung garantiert einfaches Öffnen und Schließen des Bindeelements
- Spezial gehärtete Stanzstempel für nachhaltige Nutzung
- Verstellbarer Seitenanschlag für ideale Stanzanpassung
- Integrierte Maßskala

Maschinenmaße, B/H/T 49 x 9 x 36 cm, Gewicht: 9,5 kg

90012

## 226,05 / 269,00 €



## Binderinge aus Kunststoff im 100er Karton

Beschreibung	Farbe	Art.-Nr.	Preis
Ø 6 mm, für 25 Blatt	Rot	90031	# 4,25 / 5,06 €
	Schwarz	90032	
	Weiß	90033	
Ø 8 mm, für 45 Blatt	Rot	90034	# 5,15 / 6,13 €
	Schwarz	90035	
	Weiß	90036	
Ø 10 mm, für 70 Blatt	Rot	90016	# 6,25 / 7,44 €
	Schwarz	90017	
	Weiß	90018	
Ø 12 mm, für 100 Blatt	Rot	90019	# 6,55 / 7,79 €
	Schwarz	90020	
	Weiß	90021	
Ø 14 mm, für 125 Blatt	Rot	90022	# 9,20 / 10,95 €
	Schwarz	90023	
	Weiß	90024	
Ø 16 mm, für 145 Blatt	Rot	90025	# 12,05 / 14,34 €
	Schwarz	90026	
	Weiß	90027	
Ø 20 mm, für 180 Blatt	Rot	90028	# 15,65 / 18,62 €
	Schwarz	90029	
	Weiß	90030	

## Deckblätter und Rückwände in DIN A4



### Deckblätter

100 Blatt, Klarsichtfolie, Stärke: 0,20 mm

90314 ## 8,99 / 10,70 €



### Rückwände

Weiß matt, 100 Blatt, 300 g  
90315 ## 8,99 / 10,70 €

Elfenbein, Ledergearbt, 250 g, 100 Blatt  
90316 ## 9,24 / 10,99 €

Schwarz, Ledergearbt, 250 g, 100 Blatt  
90317 ## 9,24 / 10,99 €



# MODERATIONSTAFELN



## A3 Universallaminator

Laminiergerät mit kurzer Aufwärmzeit, Rücklauffunktion & einem programmkontrollierten Betrieb. Für Folien der Stärken 80, 100, 125 & 150 mic. Für Papierformate von Visitenkartengröße – DIN A3.

Maximale Laminierstärke (Papier mit Folie): 0,6 mm, Geschwindigkeit: 500 mm/Min.

Maße, B/H/T: 47,6 x 8,9 x 15 cm

**90132**     ## 49,82 / 59,29 €

## Laminiertaschen mit abgerundeten Ecken (ohne Abbildung)

Beschreibung	Glänzend		Matt	
	Art.-Nr. und Preis			
100 DIN A3, Stärke: 150 mic	90001	## 17,75 / 21,13 €	90097	## 19,70 / 23,44 €
100 DIN A3, Stärke: 250 mic	90002	## 22,35 / 26,60 €	90098	## 26,55 / 31,60 €
100 DIN A4, Stärke: 150 mic	90003	## 7,75 / 9,22 €		–
100 DIN A4, Stärke: 250 mic	90004	## 12,65 / 15,05 €	90100	## 17,80 / 21,18 €
100 DIN A5, Stärke: 150 mic	90005	## 5,25 / 6,25 €	90101	## 8,65 / 10,29 €
100 DIN A5, Stärke: 250 mic	90006	## 8,45 / 10,06 €		–
500 DIN A4, Stärke: 150 mic	90015	## 31,95 / 38,02 €		–

## Laminier- und Bindewagen

Dieser praktische Schubladenschrank steht auf 4 Rollen und ist dadurch mobil. In den 8 großen InBox „L“ Schüben können Sie alles unterbringen, was Sie zum Bindern oder Laminieren benötigen. Die Binde- oder die Laminiermaschine stellen Sie einfach oben drauf.

Maße, B/H/T: 65,9 x 93,5 x 40 cm

**TS-244R**     Ihr Preis statt\*\* 369,00 / 439,11 €  
335,00 / 398,65 €

## InBox Farben

Gelb	Rot
Grün	Blau
Transparent	Multicolor



06.3



# STECKTAFELN

## Ablagen

Höhenverstellbare Schrägablage zum Einhängen in die Stative.

Verchromt, inklusive 4 Einhängerinnen

Für Tafelbreite 100 cm

NDS 1 41,50 / 49,39 €

Für Tafelbreite 120 cm

NDS 2 45,90 / 54,62 €



Tafeln und Stative müssen getrennt bestellt werden.

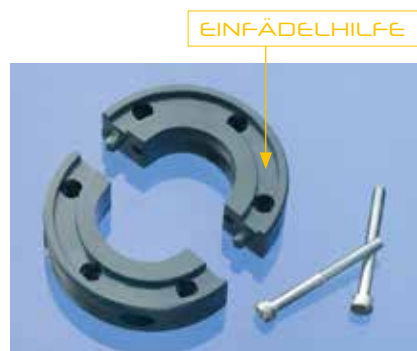

EINFÄDELHILFE

## Ersatzring für Stative

Einfach um die Stative legen & anschrauben. Inkl. praktischer Einfädelhilfe.

NSTT R # 6,90 / 8,21 €



AUSHÄNGESICHERUNG

## Einhängeschlitten

Wird seitlich in das Tafelprofil eingehangen. Inkl. Klemmschraube & Aushängesicherung.

NSTT P # 6,90 / 8,21 €



## Modell NSTT F

Doppelseitig mit farbigem Klettenstoff beschichtet, zum Fixieren von Gegenständen mittels selbstklebendem Klettenband oder zum Anheften von Plakaten mit Push-Pins. Sie können unter 10 Stoffen wählen.

Siehe ab Seite 220.

## Modell NSTT K

Doppelseitig mit Naturkork belegt. Siehe Seite 224.

## Modell NSTT EG

Doppelseitig mit grüner Stahl-oberfläche beschichtet zum Beschreiben mit Kreide. Die Oberfläche ist magnethaftend. Siehe Seite 224.

## Modell NSTT EW

Doppelseitig mit Whiteboard-oberfläche beschichtet, somit mit trocken abwischbaren Stiften beschreibbar. Die Oberfläche ist magnethaftend. Siehe Seite 226.

# AUSSTELLUNGSTAFELN 190

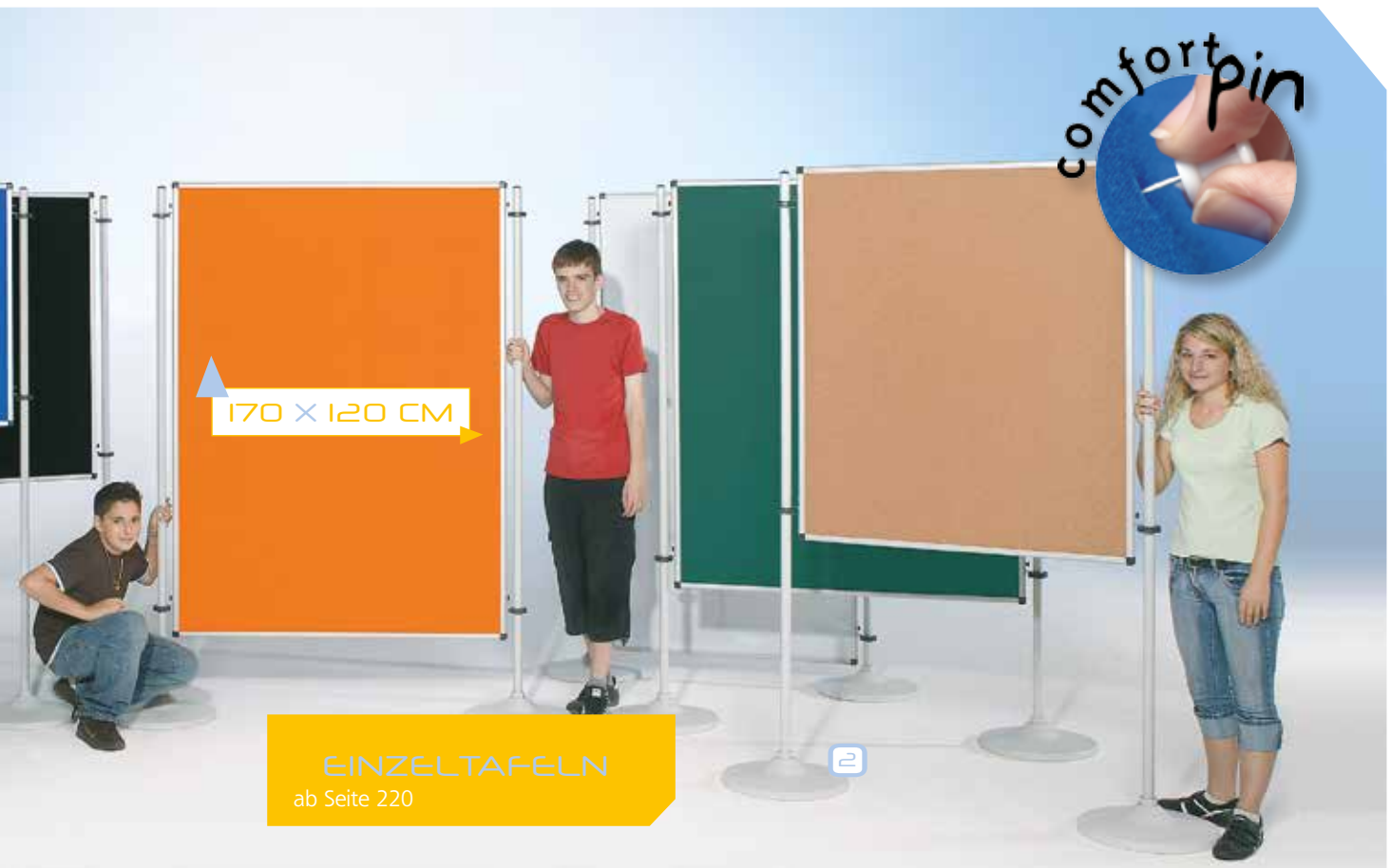

Wenn Sie in häufigem Wechsel Informationen präsentieren, sollten Sie sich für dieses Konzept entscheiden.

Die Präsentationswände werden einfach in die Stative eingehängt, fertig! Beliebig kombinierbar, kinderleicht auf- und abzubauen, quer- und längsformatig verwendbar – das System bietet viele Vorteile. Und es macht einfach Spaß, damit zu arbeiten!

Tafeln und Stative müssen getrennt bestellt werden.

**T-Fuß-Stativ** (1 Stück)  
Rundrohrstativ mit T-Fuß, für alle Tafelgrößen geeignet. Inklusive 2 vormontierten Einhängeringen.

SVT 5 44,00 / 52,36 €

**Tellerfußstativ** (1 Stück)

Für alle Tafelgrößen geeignet. Inkl. 2 vormontierten Einhängeringen. Der Teller ist wahlweise in Grau oder Schwarz erhältlich. Die Stange wird in RAL 7035 Lichtgrau geliefert.

SVR 5 Ihr Preis statt\*\* 73,00 / 86,87 €  
69,00 / 82,11 €



## Klebstoff



01 Weinrot



02 Rot



03 Schwarz

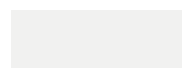

04 Weiß



05 Grau



06 Blau



07 Grün



08 Orange



12 Gelb



13 Hellgrün

Bitte geben Sie bei Ihrer Bestellung die gewünschte Farbe mit.

06.3



# STECKTAFELN

## Stative



### 1 T-Fuß-Stativ

Unsere T-Fuß Stative sind pulverbeschichtet und werden mit gebrauchsfertig vormontierten Einhängerinnen und fest verschweißtem Fuß geliefert. So müssen Sie nichts montieren und die Stative sind sehr stabil.

### 2 Tellerfuß

Ab einer Tafelgröße von 150 x 120 cm empfehlen wir unseren Design-Tellerfuß. Durch die größere Standfläche stehen größere Tafeln besser und sicherer – was im öffentlichen Raum besonders wichtig ist.



**Wir bieten Ihnen ein flexibles System, das Sie ganz nach Ihrem Bedarf zusammenstellen können.**

Insgesamt 7 Größen und 10 Farben stehen für die Tafel mit Stoffoberfläche zur Auswahl.



Sie können die Einzeltafeln mit 2 Stativarten kombinieren:

1 T-Fuß-Stativ

2 Tellerfußstativ

# AUSSTELLUNGSTAFELN 190



ZUBEHÖR  
auf Seite 222



PROJEKTION & PRÄSENTATION

## Tafeln mit doppelseitiger Klettenstoff Oberfläche

Maße, B/H	Art.-Nr. und Preis
90 x 60 cm	NSTT F96.. Ihr Preis statt** 94,00 / 111,86 € 89,00 / 105,91 €
90 x 90 cm	NSTT F99.. Ihr Preis statt** 114,00 / 135,66 € 109,00 / 129,71 €
120 x 90 cm	NSTT F129.. Ihr Preis statt** 129,00 / 153,51 € 115,00 / 136,85 €
120 x 100 cm	NSTT F1.. Ihr Preis statt** 134,00 / 159,46 € 119,00 / 141,61 €
150 x 120 cm	NSTT F2.. Ihr Preis statt** 159,00 / 189,21 € 129,00 / 153,51 €
170 x 120 cm	NSTT F4.. Ihr Preis statt** 174,00 / 207,06 € 154,00 / 183,26 €
180 x 100 cm	NSTT F5.. Ihr Preis statt** 189,00 / 224,91 € 185,00 / 220,15 €

Inklusive 4 Einhängeschlitten

Tafeln und Stative müssen getrennt bestellt werden.

### T-Fuß-Stativ (1 Stück)

Rundrohrstativ mit T-Fuß, für alle Tafelgrößen geeignet. Inklusive 2 vormontierten Einhängeringen.

SVT 5 44,00 / 52,36 €

### Tellerfußstativ (1 Stück)

Für alle Tafelgrößen geeignet. Inkl. 2 vormontierten Einhängeringen. Der Teller ist wahlweise in Grau oder Schwarz erhältlich. Die Stange wird in RAL 7035 Lichtgrau geliefert.

Ihr Preis statt\*\* 73,00 / 86,87 €  
SVR 5 69,00 / 82,11 €

## Klettenstoff



01 Weinrot



02 Rot



03 Schwarz

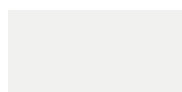

04 Weiß



05 Grau



06 Blau



07 Grün



08 Orange



12 Gelb



13 Hellgrün

Bitte geben Sie bei Ihrer Bestellung die gewünschte Farbe mit.

06.3



# STECKTAFELN

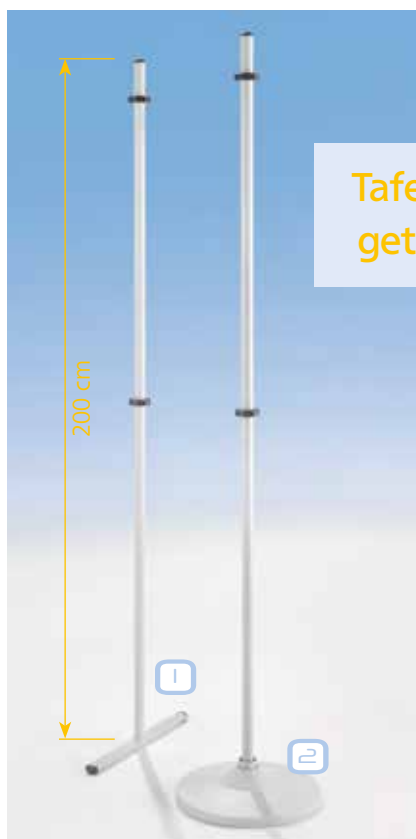

**Tafeln und Stative müssen getrennt bestellt werden.**

## T-Fuß-Stativ (1 Stück)

Rundrohrstativ mit T-Fuß, für alle Tafelgrößen geeignet. Inkl. 2 vormontierten Einhängerinnen.

SVT 5 44,00 / 52,36 €

## Tellerfußstativ (1 Stück)

Für alle Tafelgrößen geeignet. Inkl. 2 vormontierten Einhängerinnen. Der Teller ist wahlweise in Grau oder Schwarz erhältlich. Die Stange wird in RAL 7035 Lichtgrau geliefert.

SVR 5 Ihr Preis statt\*\* 73,00 / 86,87 €  
69,00 / 82,11 €



## Selbstklebendes Klettenband

Haftet hinter jedem Material, 2 cm breit, 1 m in 25 cm Stücken.

KZB 1 7,50 / 8,93 €



## Aufsteckklemme



CH

2,90 / 3,45 €

## Push-Pins für Kork- & Stofftafeln

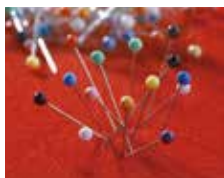

### Stecknadeln,

100 Stück, farbig  
sortiert, Nadellänge:  
23 mm

SSP-100DS

3,50 / 4,19 €



### Kugel,

20 Stück, farbig  
sortiert, Nadellänge:  
11 mm

MP-20DS

1,50 / 1,79 €



### Würfel

50 Stück,  
schwarz und weiß,  
Nadellänge: 10 mm

SP-50PM

2,60 / 3,09 €



### Pyramide

50 Stück, farbig  
sortiert, Nadellänge:  
9 mm

TP-50PS

2,50 / 2,98 €



### Kegel

100 Stück, farbig  
sortiert, Nadellänge:  
11 mm

PP

4,20 / 5,00 €

# AUSSTELLUNGSTAFELN 190

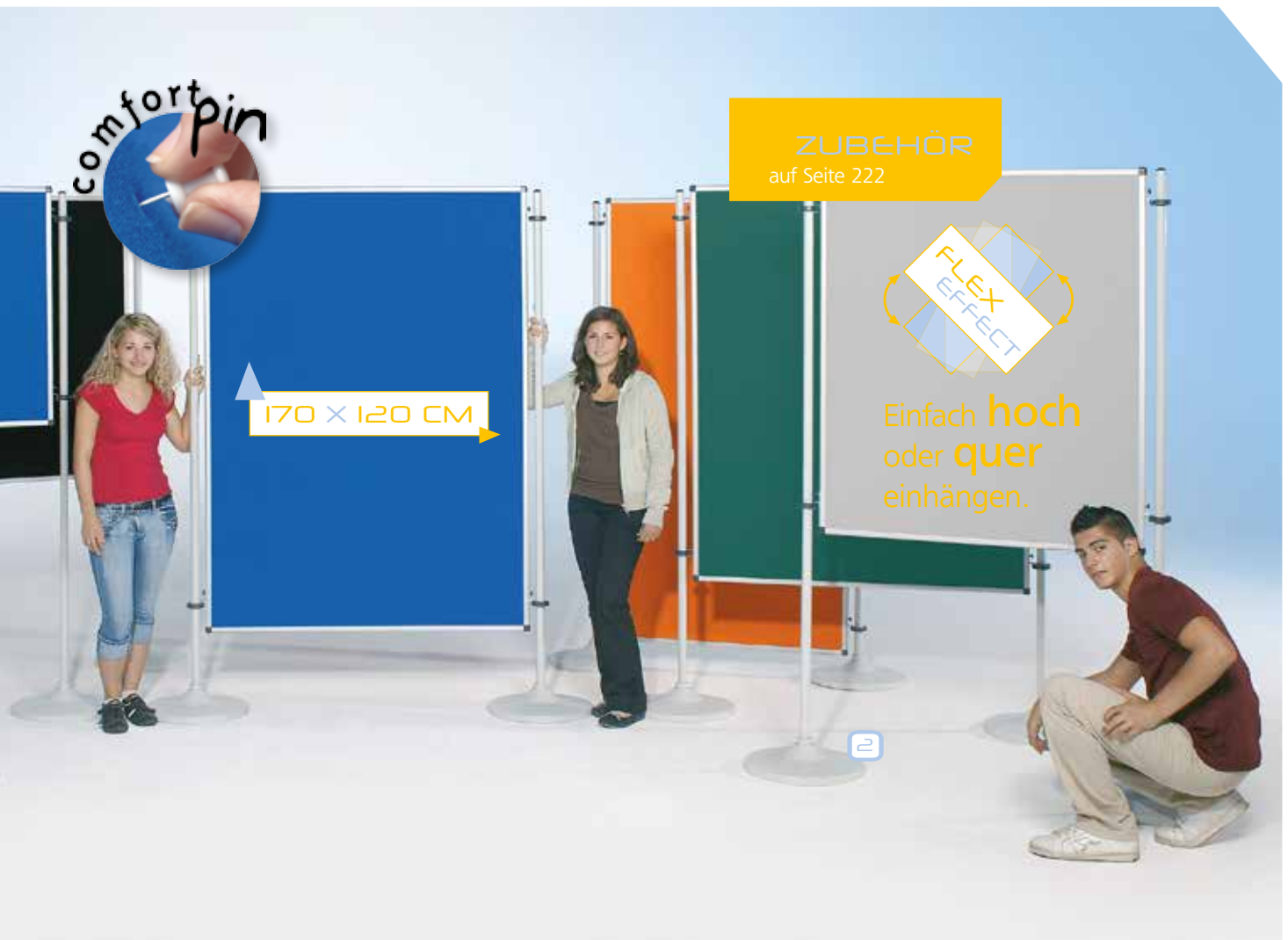

## Tafeln mit doppelseitiger Klettenstoff Oberfläche

Maße, B/H	Art.-Nr. und Preis	
90 x 60 cm	NSTT F96..	Ihr Preis statt** <del>94,00 / 111,86</del> € 89,00 / 105,91 €
90 x 90 cm	NSTT F99..	Ihr Preis statt** <del>114,00 / 135,66</del> € 109,00 / 129,71 €
120 x 90 cm	NSTT F129..	Ihr Preis statt** <del>129,00 / 153,51</del> € 115,00 / 136,85 €
120 x 100 cm	NSTT F1..	Ihr Preis statt** <del>134,00 / 159,46</del> € 119,00 / 141,61 €
150 x 120 cm	NSTT F2..	Ihr Preis statt** <del>159,00 / 189,21</del> € 129,00 / 153,51 €
170 x 120 cm	NSTT F4..	Ihr Preis statt** <del>174,00 / 207,06</del> € 154,00 / 183,26 €
180 x 100 cm	NSTT F5..	Ihr Preis statt** <del>189,00 / 224,91</del> € 185,00 / 220,15 €

Inklusive 4 Einhängeschlitten

## Bestellbeispiele für Tafeln mit verschiedenen Farben auf der Vorder- und Rückseite:

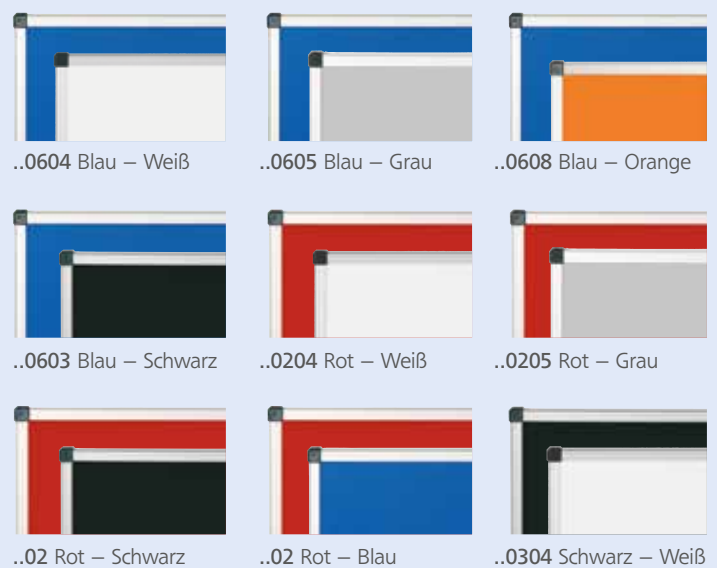

Eine Übersicht aller Klettenstofffarben finden Sie auf Seite 221.

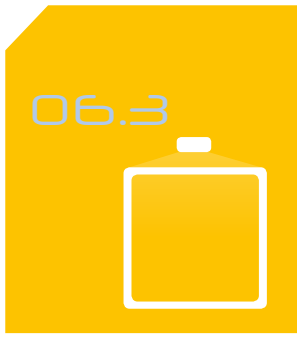

# STECKTAFELN



## 1 T-Fuß-Stativ (1 Stück)

Rundrohrstativ mit T-Fuß, für alle Tafelgrößen geeignet. Inkl. 2 vormontierten Einhängerinnen.

SVT 5 44,00 / 52,36 €

## 2 Tellerfußstativ (1 Stück)

Für alle Tafelgrößen geeignet. Inkl. 2 vormontierten Einhängerinnen. Der Teller ist wahlweise in Grau oder Schwarz erhältlich. Die Stange wird in RAL 7035 Lichtgrau geliefert.

SVR 5 Ihr Preis statt\*\* 73,00 / 86,87 €  
69,00 / 82,11 €

### Tafeln mit doppelseitig grüner Stahloberfläche

Maße, B/H	Art.-Nr. und Preis	
90 x 60 cm	NSTT EG96	Ihr Preis statt** 457,00 / <del>486,83</del> € 149,00 / 177,31 €
90 x 90 cm	NSTT EG99	Ihr Preis statt** 489,00 / <del>524,91</del> € 169,00 / 201,11 €
120 x 90 cm	NSTT EG129	Ihr Preis statt** 209,00 / <del>248,71</del> € 179,00 / 213,01 €
120 x 100 cm	NSTT EG1	Ihr Preis statt** 225,00 / <del>267,75</del> € 185,00 / 220,15 €
150 x 120 cm	NSTT EG2	Ihr Preis statt** 335,00 / <del>398,65</del> € 265,00 / 315,35 €
170 x 120 cm	NSTT EG4	Ihr Preis statt** 379,00 / <del>451,01</del> € 319,00 / 379,61 €
180 x 100 cm	NSTT EG5	Ihr Preis statt** 399,00 / <del>474,81</del> € 369,00 / 439,11 €

Mit Kreide beschreibbar, magnetaftend. Inkl. 4 Einhängeschlitten.



### Tafeln mit doppelseitiger Korkoberfläche

Maße, B/H	Art.-Nr. und Preis	
90 x 60 cm	NSTT K96	Ihr Preis statt** 425,00 / <del>448,75</del> € 109,00 / 129,71 €
90 x 90 cm	NSTT K99	Ihr Preis statt** 459,00 / <del>489,21</del> € 149,00 / 177,31 €
120 x 90 cm	NSTT K129	Ihr Preis statt** 175,00 / <del>208,25</del> € 155,00 / 184,45 €
120 x 100 cm	NSTT K1	Ihr Preis statt** 179,00 / <del>213,01</del> € 159,00 / 189,21 €
150 x 120 cm	NSTT K2	Ihr Preis statt** 264,00 / <del>314,16</del> € 225,00 / 267,75 €
170 x 120 cm	NSTT K4	Ihr Preis statt** 289,00 / <del>343,91</del> € 245,00 / 291,55 €
180 x 100 cm	NSTT K5	Ihr Preis statt** 317,00 / <del>377,23</del> € 289,00 / 343,91 €

Inklusive 4 Einhängeschlitten





# AUSSTELLUNGSTAFELN 190

ZUBEHÖR  
ab Seite 476

170 x 120 CM

Mit Kreide beschreibbar  
und magnethaftend.



170 x 120 CM

ZUBEHÖR  
auf Seite 222

Tafeln und Stative müssen  
getrennt bestellt werden.



06.3



# STECKTAFELN

## Ablagen

Höhenverstellbare Schrägablage zum Einhängen in die Stative.  
Verchromt, inklusive 4 Einhängerinnen

Für Tafelbreite 100 cm

NDS 1 41,50 / 49,39 €

Für Tafelbreite 120 cm

NDS 2 45,90 / 54,62 €



Abbildung ähnlich.

## Zubehör-Satz für Whiteboards

Der komplette Zubehör-Satz beinhaltet:  
1 x EW Z 2, 1 x EW Z 4, 1 x EW Z 7

APF 17,50 / 20,83 €

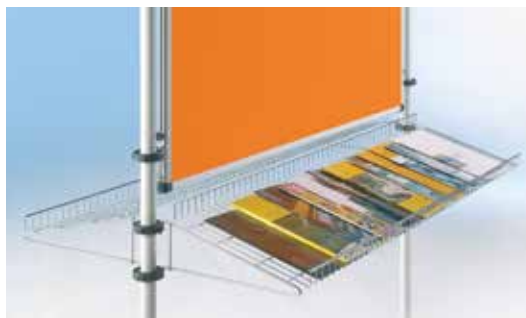
## WEITERES ZUBEHÖR

ab Seite 476



## Runde Kraftmagnete

12 Stück in 6 Farben, mit Colorkappe

Ø 20 mm

MR 20 4,20 / 4,50 €

Ø 30 mm

MR 30 6,20 / 7,38 €

Ø 40 mm

MR 40 8,20 / 9,76 €

## Magnetische Materialien

### 1 Magnetische Platten im Set

Je 1 Platte in Rot, Blau, Gelb, Grün, Weiß & Schwarz, 0,5 mm stark. Flexibel, mit der Schere zerschneidbar.

Maße, B/H: 25 x 25 cm

STZ 3 44,00 / 52,36 €

### 2 8 Kraftmagnete

Quadratisch, mit Colorkappe, in 4 Farben.

Maße, B/H: 25 x 25 mm

MQU 25 6,20 / 7,38 €

### 3 8 Kraftmagnete

Dreieckig mit Colorkappe, in 4 Farben. 30 mm Kantenlänge

MDR 30 6,20 / 7,38 €

### 4 Magnetstreifen und -quadrate

In 3 Größen und 4 Farben, 24 Teile, haftstark, 2 mm Stärke

EW Z 1 24,00 / 28,56 €



## Flexibles Magnetband

Selbstklebend, 0,5 mm Stärke. 1 Satz mit 5 Stücken à 20 cm = 1 m. Lieferbar in 5 Breiten:

1 cm breit/ 5 x 20 cm = 1 m

STZ1 1 2,90 / 3,19 €

2 cm breit/ 5 x 20 cm = 1 m

STZ1 2 5,20 / 6,19 €

3 cm breit/ 5 x 20 cm = 1 m

STZ1 3 6,90 / 8,21 €

4 cm breit/ 5 x 20 cm = 1 m

STZ1 4 8,90 / 10,59 €

5 cm breit/ 5 x 20 cm = 1 m

STZ1 5 9,90 / 11,78 €



# AUSSTELLUNGSTAFELN 190



## Tafeln mit doppelseitig weißer Stahloberfläche

Maße, B/H	Art.-Nr. und Preis	
90 x 60 cm	NSTT EW96	Ihr Preis statt** <del>157,00 / 186,83</del> € 149,00 / 177,31 €
90 x 90 cm	NSTT EW99	Ihr Preis statt** <del>189,00 / 224,91</del> € 169,00 / 201,11 €
120 x 90 cm	NSTT EW129	Ihr Preis statt** <del>209,00 / 248,71</del> € 179,00 / 213,01 €
120 x 100 cm	NSTT EW1	Ihr Preis statt** <del>225,00 / 267,75</del> € 185,00 / 220,15 €
150 x 120 cm	NSTT EW2	Ihr Preis statt** <del>335,00 / 398,65</del> € 265,00 / 315,35 €
170 x 120 cm	NSTT EW4	Ihr Preis statt** <del>379,00 / 451,01</del> € 319,00 / 379,61 €
180 x 100 cm	NSTT EW5	Ihr Preis statt** <del>399,00 / 474,81</del> € 369,00 / 439,11 €

Inklusive 4 Einhängeschlitten

### **I** T-Fuß-Stativ (1 Stück)

Rundrohrstativ mit T-Fuß, für alle Tafelgrößen geeignet. Inkl. 2 vormontierten Einhängeringen.

SVT 5 44,00 / 52,36 €

### **e** Tellerfußstativ (1 Stück)

Für alle Tafelgrößen geeignet. Inkl. 2 vormontierten Einhängeringen. Der Teller ist wahlweise in Grau oder Schwarz erhältlich. Die Stange wird in RAL 7035 Lichtgrau geliefert.

SVR 5 Ihr Preis statt\*\* ~~73,00 / 86,87~~ €  
69,00 / 82,11 €



06.3



# STECKTAFELSETS



## Transportwagen

Die Wagen steht auf 4 hoch belastbaren Leichtlaufrollen, 2 davon feststellbar. Pulverbeschichtetes Stahlrohrgestell, 2 Klemmvorrichtungen zur Fixierung der Tafeln, Ablage für Stative. Für Tafeln bis einschließlich 180 x 100 cm.

1 Für bis zu 10 Tafeln

Maße, B/H/T: 130 x 192 x 50 cm

Ihr Preis statt\*\* 449,00 / 534,31 €  
NSTT-W190 419,00 / 498,61 €

2 Für bis zu 20 Tafeln

Maße, B/H/T: 130 x 192 x 77 cm

Ihr Preis statt\*\* 519,00 / 617,61 €  
NSTT-W190-20 479,00 / 570,01 €



So schnell fixieren Sie die Tafeln auf dem Wagen. Diese Fixiervorrichtung ist in der Höhe verstellbar, so dass Tafeln vom Format 90 x 60 cm bis zum Format 180 x 100 cm transportiert und gelagert werden können.



## SPARSET



### Sparset

Mobiles Sparset für den flexiblen Einsatz.

#### Set-Inhalt:

- 3 8 x Tafel NSTT-F10206 (120 x 100 cm) je Tafel 1 Seite Rot, 1 Seite Blau
- 4 12 x T-Fuß Stativ SVT 5
- 5 1 x Stecktafelwagen NSTT-W190

Ihr Preis statt\*\* 1.969,00 / 2.343,11 €  
NSTT-S1W 1.879,00 / 2.236,01 €

# AUSSTELLUNGSTAFELN 190

Stativhöhe 200 cm

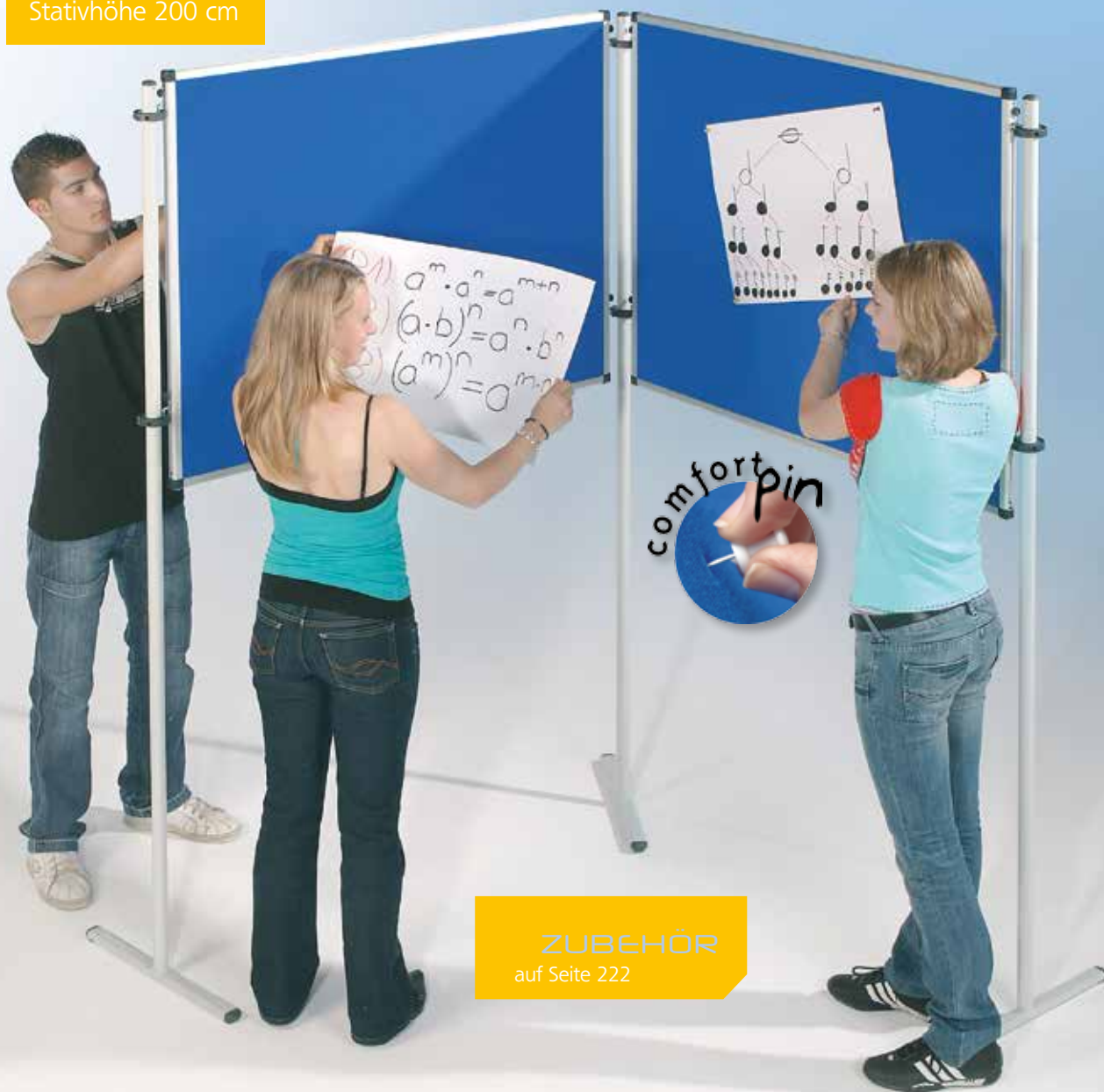

ZUBEHÖR  
auf Seite 222

PROJEKTION & PRÄSENTATION

## Stellbeispiele



Einfach hoch  
oder quer  
einhängen.



## Stecktafel Set „S1“

Ideal für ungenutzte Ecken im Klassenraum oder in der Aula. Verschiedene Stellvarianten sind möglich.

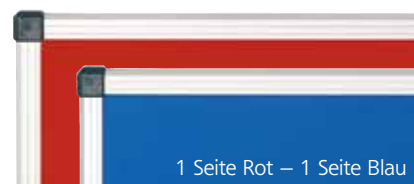

1 Seite Rot – 1 Seite Blau

### Set-Inhalt:

- 2 x Tafel NSTT-F10206 (120 x 100 cm) je Tafel 1 Seite Rot, 1 Seite Blau
- 3 x T-Fuß Stativ SVT 5

Ihr Preis statt\*\* 379,00 / 451,01 €  
NSTT-Set S1 359,00 / 427,21 €

06.3



# STECKTAFELSETS

Stativhöhe 200 cm

1 Seite Blau –  
1 Seite Orange



**Geniale Flexibilität:** Ganz schnell und ohne viel Aufwand können Sie alle Tafeln **hoch oder quer einhängen** – je nach Situation & vorhandenem Platz.

## Stecktafel Set „S2“

Kompaktes Set – ideal, wenn nicht so viel Platz zur Verfügung steht. Verschiedene Stellvarianten sind möglich.

### Set-Inhalt:

- 2 x Tafel NSTT-F40608 (170 x 120 cm) je Tafel 1 Seite Orange, 1 Seite Blau
- 3 x T-Fuß Stativ SVT 5

Ihr Preis statt\*\* 469,00 / 558,11 €  
NSTT-Set S2 429,00 / 510,51 €

## SPARSET



## Sparset

Mobiles Sparset für den flexiblen Einsatz.

### Set-Inhalt:

- 8 x Tafel NSTT-F40608 (170 x 120 cm) je Tafel 1 Seite Orange, 1 Seite Blau
- 12 x T-Fuß Stativ SVT 5
- 1 x Stecktafelwagen NSTT-W190

Ihr Preis statt\*\* 2.269,00 / 2700,11 €  
NSTT-S2W 2.169,00 / 2.581,11 €



# AUSSTELLUNGSTAFELN 190



ZUBEHÖR  
auf Seite 222



## Stecktafelset „M1“

Kompakt, variabel, leicht, flexibel.  
Verschiedene Stellvarianten sind möglich.

### Set-Inhalt:

- 2 x Tafel NSTT-F10206 (120 x 100 cm) je Tafel 1 Seite Rot, 1 Blau
- 1 x Tafel NSTT-F40605 (170 x 120 cm) 1 Seite Blau, 1 Grau
- 4 x T-Fuß Stativ SVT 5

Ihr Preis statt\*\* 589,00 / 700,91 €  
NSTT-Set M1 559,00 / 665,21 €



## Sparset

### Set-Inhalt:

- 6 x Tafel NSTT-F10206 (120 x 100 cm) je Tafel 1 Seite Rot, 1 Seite Blau
- 3 x Tafel NSTT-F40605 (170 x 120 cm) je Tafel 1 Seite Blau, 1 Seite Grau
- 12 x T-Fuß Stativ SVT 5
- 1 x Stecktafelwagen NSTT-W190

Ihr Preis statt\*\* 2.199,00 / 2.616,81 €  
NSTT-S1W 2.099,00 / 2.497,81 €



## Stellbeispiele



06.3



# STECKTAFELSETS



ZUBEHÖR  
auf Seite 222



## Stecktafel Set „Raute“

Praktischer „Präsentationskubus“ mit viel Platz zum Anpinnen. Verschiedene Stellvarianten sind möglich. Wenn Sie dieses Set in Reihe aufstellen möchten, müssen Sie lediglich ein zusätzliches Stativ erwerben.

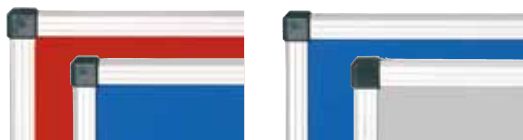

### Set-Inhalt:

- 2 x Tafel NSTT-F10206 (120 x 100 cm) je Tafel  
1 Seite Rot, 1 Seite Blau
- 2 x Tafel NSTT-F40605 (170 x 120 cm) je Tafel  
1 Seite Blau, 1 Seite Grau
- 4 x T-Fuß Stativ SVT 5

NSTT-Set RA Ihr Preis statt\*\* 759,00 / 903,21 €  
699,00 / 831,81 €



## Sparset



### Set-Inhalt:

- 6 x Tafel NSTT-F10206 (120 x 100 cm) je Tafel  
1 Seite Rot, 1 Seite Blau
- 6 x Tafel NSTT-F40605 (170 x 120 cm) je Tafel  
1 Seite Blau, 1 Seite Grau
- 12 x T-Fuß Stativ SVT 5
- 1 x Stecktafelwagen NSTT-W190

Ihr Preis statt\*\* 2.699,00 / 3.211,81 €  
NSTT-RAW  
2.499,00 / 2.973,81 €



# AUSSTELLUNGSTAFELN 190

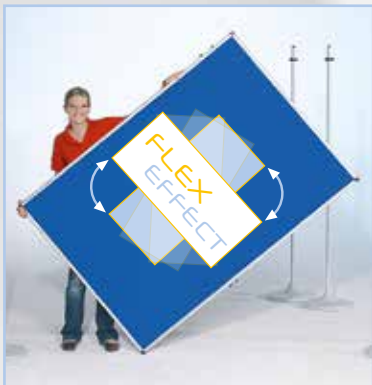

## Stecktafel Set „Panorama“

Richtig viel Platz für verschiedenste Ausstellungen und Exponate – 23,5 m<sup>2</sup> Pinnfläche. Inklusive 3 Prospekthalter. Flexibel aufstellbar.

- 2 x Tafel NSTT-F10308 (120 x 100 cm) je Tafel 1 Seite Schwarz, 1 Orange



- 1 x Tafel NSTT-F10608 (120 x 100 cm) 1 Seite Blau, 1 Seite Orange
- 2 x Tafel NSTT-F40308 (170 x 120 cm) je Tafel 1 Seite Schwarz, 1 Orange

- 2 x Tafel NSTT-F40608 (170 x 120 cm) je Tafel 1 Seite Blau, 1 Seite Orange
- 3 x Prospekthalter NDS-2
- 8 x T-Fuß Stativ SVT 5

Ihr Preis statt\*\* 1.499,00 / 1.783,81 €  
**NSTT-Set PAN 1.325,00 / 1.576,75 €**



SPARSET



## Sparset

Set-Inhalt:

- 1 x NSTT-Set „Panorama“
- 1 x Stecktafelwagen NSTT-W190

Ihr Preis statt\*\* 1.949,00 / 2.319,31 €  
**NSTT-PANW 1.739,- / 2.069,41 €**

06.3



# STECKTAFELSETS &



Stativhöhe 200 cm

## Stecktafel Set „Raute Plus“

Praktischer „Präsentationskubus“, der Dank der 4 Flügel noch mehr Platz zum Anpinnen bietet – über 19 m<sup>2</sup> Nutzfläche. Verschiedene Stellvarianten sind möglich.



### Set-Inhalt:

- 4 x Tafel NSTT-F106 (120 x 100 cm) in Blau
- 4 x Tafel NSTT-F20205 (150 x 120 cm) je Tafel 1 Seite Rot, 1 Seite Grau
- 8 x T-Fuß Stativ SVT 5

Ihr Preis statt\*\* 1.459,00 / 1.736,21 €  
**NSTT-Set RPL 1.299,00 / 1.545,81 €**



Einfach **hoch** oder **quer** einhängen.

**Geniale Flexibilität:** Ganz schnell und ohne viel Aufwand können Sie alle Tafeln **hoch oder quer einhängen** – je nach Situation & vorhandenem Platz.



**SPARSET**



## Sparset

### Set-Inhalt:

- 1 x NSTT-Set „Raute Plus“
- 1 x Stecktafelwagen NSTT-W190

Ihr Preis statt\*\* 1.889,00 / 2.247,91 €  
**NSTT-RPLW 1.699,00 / 2.021,81 €**

# AUSSTELLUNGSTAFELN 190



ZUBEHÖR  
auf Seite 222

Das mobile System, besteht aus 4 Tafelflächen mit Stoffoberfläche, 5 roll- & arretierbaren Stativen. 11 Stofffarben wählbar, bitte mit angeben. Rahmen & Stative Aluminium eloxiert.

Maße Tafelfläche, B/H: 120 x 150 cm, Gesamthöhe: 192 cm

STT P 4 1.259,00 / 1.498,21 €

Gleiche Stellwand, jedoch mit 3 Tafelflächen

STT P 3 1.059,00 / 1.260,21 €

## Stellbeispiele

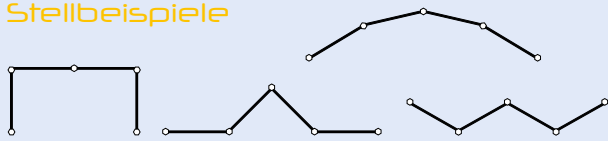

Der große Vorzug der Wände: zusammengeklappt lassen sie sich auf kleinstem Raum transportieren und lagern.

Zudem sind diese Stellwände rollbar und ebenfalls doppelseitig nutzbar.

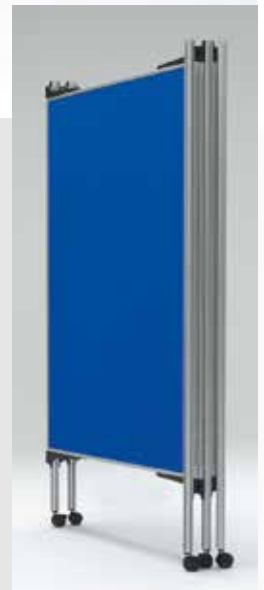

## TRENNWÄNDE



### Selbstklebendes Klettenband

Haftet ausgezeichnet, 2 cm breit, 1 m in 25 cm Stücken.

KZB 1 7,50 / 8,93 €

Push-Pins: Kegel, 100 Stück, farbig sortiert, Nadellänge: 11 mm

PP 4,20 / 5,00 €

### Klettenstoff



01 Weinrot



02 Rot



03 Schwarz

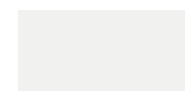

04 Weiß



05 Grau



06 Blau



07 Grün



08 Orange



12 Gelb



13 Hellgrün

Bitte geben Sie bei Ihrer Bestellung die gewünschte Farbe mit.



06.3



## EASYWALL<sup>190</sup>



**Geniale Flexibilität:** Ganz schnell und ohne viel Aufwand können Sie alle Tafeln **hoch oder quer einhängen** – je nach Situation & vorhandenem Platz.

### EasyWall<sup>190</sup> – das fahrbare Stellwandsystem.

Maximale Flexibilität dank Mobilität. Dank der 4 Rollen pro Gestell, 2 davon sind feststellbar, bringen Sie das EasyWall Stellwandsystem ganz „easy“ zum Einsatzort. In das fahrbare EasyWall-gestell können Tafeln bis zum Format 170 x 120 cm hoch oder quer eingehängt

werden – auch kompatibel mit allen bisher bei uns erworbenen Stellwänden.

Einfach die Tafeln in die vormontierten Ringe einhängen – fertig.

- Praktischer Raumteiler
- Moderationswand
- Ausstellungswand



### Ablagen

Höhenverstellbare Schrägablage zum Einhängen in die Stativstative. Verchromt, inklusive 4 Einhängerringen  
Für Tafelbreite 100 cm

NDS 1 41,50 / 49,39 €

Für Tafelbreite 120 cm

NDS 2 45,90 / 54,62 €

Stativhöhe 190 cm

Für Tafeln von 120 x 100 cm bis zur Größe 170 x 120 cm. Dank verstellbarem Zwischenstück sind Sie jederzeit flexibel.

VERSTELLBAR



### Rollstativ für Stellwände

So werden unsere Stellwände mobil. 4 Rollen, davon sind 2 feststellbar. Geeignet für Tafeln bis zum Format 170 x 120 cm, pulverbeschichtetes Stahlrohrgestell. Gesamthöhe: 190 cm

Ihr Preis statt\*\* 148,00 / 176,42 €  
SRZ 190 125,00 / 148,75 €

# AUSSTELLUNGSTAFELN 190



**Halteringe mit Einfädelhilfe und höhenverstellbare Schlitten mit Aushängesicherung** erleichtern das Einhängen unserer Stellwände. So ist es auch für eine Person möglich, die Tafeln ein- oder umzuhängen.



Die Tafel hängt nun lose im Gestell. Jetzt einfach den Haken des Einhängeschlittens in Richtung des gewünschten Loches schieben.

Jetzt rutscht die Halterung in das entsprechende Loch des Ringes und ist fixiert. Dank der Aushängesicherung fällt die Tafel auch nicht einfach herunter – so verhindern wir eingeklemmte Finger und verletzte Füße.

Den Einhängeschlitten der Tafel in die Einfädelhilfe des Halterings setzen – so fixieren Sie die Tafel auf der einen Seite und können diese auf der anderen Seite in den zweiten Ring einhängen.



## Einhängeschlitten

Wird seitlich in das Tafelprofil eingehangen. Inkl. Klemmschraube & Aushängesicherung.

NSTT P # 6,90 / 8,21 €

## Ersatzring für Stative

Einfach um die Stative legen & anschrauben. Inkl. praktischer Einfädelhilfe.

NSTT R # 6,90 / 8,21 €

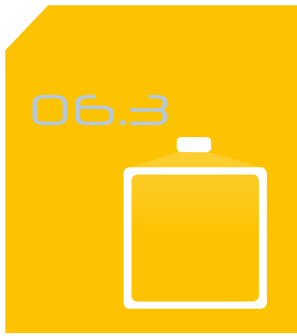

# EASYWALL<sup>190</sup>



Tafeln und Stative müssen getrennt bestellt werden.

170 x 120 CM

## Tafeln mit doppelseitiger Klettenstoff Oberfläche

Maße, B/H	Art.-Nr. und Preis	
120 x 100 cm	NSTT F1..	Ihr Preis statt** <del>134,00 / 159,46 €</del> 119,00 / 141,61 €
150 x 120 cm	NSTT F2..	Ihr Preis statt** <del>159,00 / 189,21 €</del> 129,00 / 153,51 €
170 x 120 cm	NSTT F4..	Ihr Preis statt** <del>174,00 / 207,06 €</del> 154,00 / 183,26 €

Inklusive 4 Einhängeschlitten



Für 3 Tafeln, benötigen Sie nur 2 fahrbare Gestelle!



Für Tafeln von 120 x 100 cm bis zur Größe 170 x 120 cm. Dank verstellbarem Zwischenstück sind Sie jederzeit flexibel.

VERSTELLBAR

### Bestellbeispiele für Tafeln mit verschiedenen Farben auf der Vorder- und Rückseite:

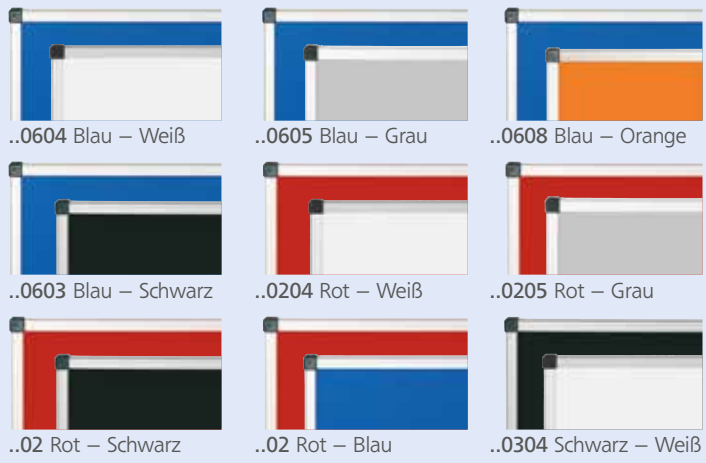

- ..0604 Blau – Weiß
- ..0605 Blau – Grau
- ..0608 Blau – Orange
- ..0603 Blau – Schwarz
- ..0204 Rot – Weiß
- ..0205 Rot – Grau
- ..02 Rot – Schwarz
- ..02 Rot – Blau
- ..0304 Schwarz – Weiß

Sie können die Tafelflächen ein- oder zweifarbig gestalten.

### Rollstativ für Stellwände

So werden unsere Stellwände mobil. 4 Rollen, 2 davon feststellbar. Geeignet für Tafeln bis zum Format 170 x 120 cm, pulverbeschichtetes Stahlrohrgestell. Gesamthöhe: 190 cm

SRZ 190	Ihr Preis statt** <del>148,00 / 176,12 €</del> 125,00 / 148,75 €
---------	---

# AUSSTELLUNGSTAFELN 190



## Modell NSTT F

Wir bieten Ihnen ein flexibles System, das Sie ganz nach Ihrem Bedarf zusammenstellen können. Insgesamt 3 Größen und 10 Farben stehen für die Tafel mit Stoffoberfläche zur Auswahl.



## Klebstoff



01 Weinrot



02 Rot



03 Schwarz

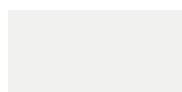

04 Weiß



05 Grau



06 Blau



07 Grün



08 Orange



12 Gelb



13 Hellgrün

Bitte geben Sie bei Ihrer Bestellung die gewünschte Farbe mit.

06.3



# EASYWALL<sup>190</sup>



Tafeln und Stative müssen  
getrennt bestellt werden.

## Modell NSTT EG

Doppelseitig mit grüner Schultafeloberfläche – beschreibbar mit bunter oder weißer Kreide und natürlich magnethaftend!



### Zubehör-Satz für Whiteboards Abb.ähnlich.

1 x EW Z 2, 1 x EW Z 4, 1 x EW Z 7

APF 17,50 / 20,83 €



Einfach hoch  
oder quer  
einhängen.

ZUBEHÖR  
ab Seite 476

## Tafeln mit doppelseitig grüner Stahloberfläche

Maße, B/H	Art.-Nr. und Preis	
120 x 100 cm	NSTT EG1	Ihr Preis statt** 225,00 / 267,75 € 185,00 / 220,15 €
150 x 120 cm	NSTT EG2	Ihr Preis statt** 335,00 / 398,65 € 265,00 / 315,35 €
170 x 120 cm	NSTT EG4	Ihr Preis statt** 379,00 / 451,01 € 319,00 / 379,61 €

Mit Kreide beschreibbar, magnethaftend. Inkl. 4 Einhängeschlitten.



### Ablagen

Höhenverstellbare Schrägablage zum Einhängen in die Stative. Verchromt, inklusive 4 Einhängeringen

Für Tafelbreite 100 cm

NDS 1 41,50 / 49,39 €

Für Tafelbreite 120 cm

NDS 2 45,90 / 54,62 €

## Modell NSTT EW

Doppelseitig mit Whiteboardoberfläche – beschreibbar mit trocken abwischbaren Markern und natürlich auch magnethaftend!

## Tafeln mit doppelseitig weißer Stahloberfläche

Maße, B/H	Art.-Nr. und Preis	
120 x 100 cm	NSTT EW1	Ihr Preis statt** 225,00 / 267,75 € 185,00 / 220,15 €
150 x 120 cm	NSTT EW2	Ihr Preis statt** 335,00 / 398,65 € 265,00 / 315,35 €
170 x 120 cm	NSTT EW4	Ihr Preis statt** 379,00 / 451,01 € 319,00 / 379,61 €

Inklusive 4 Einhängeschlitten



# AUSSTELLUNGSTAFELN 190



Für 3 Tafeln benötigen Sie nur 2 fahrbare Gestelle!



Einfach hoch oder quer einhängen.

Tafeln und Stative müssen getrennt bestellt werden.



ZUBEHÖR  
auf Seite 222

170 x 120 CM



Für Tafeln von 120 x 100 cm bis zur Größe 170 x 120 cm. Dank verstellbarem Zwischenstück sind Sie jederzeit flexibel.

VERSTELLBAR

## Tafeln mit doppelseitiger Korkoberfläche

Maße, B/H	Art.-Nr. und Preis	
120 x 100 cm	NSTT K1	Ihr Preis statt** <del>179,00 / 213,01</del> € 159,00 / 189,21 €
150 x 120 cm	NSTT K2	Ihr Preis statt** <del>264,00 / 314,16</del> € 225,00 / 267,75 €
170 x 120 cm	NSTT K4	Ihr Preis statt** <del>289,00 / 343,91</del> € 245,00 / 291,55 €
Inklusive 4 Einhängeschlitten		

## Rollstativ für Stellwände

So werden unsere Stellwände mobil. 4 Rollen, 2 davon feststellbar. Geeignet für Tafeln bis zum Format 170 x 120 cm, pulverbeschichtetes Stahlrohrgestell. Gesamthöhe: 190 cm

SRZ 190

Ihr Preis statt\*\* ~~148,00 / 176,12~~ €  
125,00 / 148,75 €



06.3



# EASYWALL<sup>190</sup> BOXBOARD



Maße, B/H/T: 135 x 190 x 45 cm

1 16 x InBox „L“

H9484-EWR 757,00 / 900,83 €

2 12 x InBox „L“

H9463-EWR 695,00 / 827,05 €

Jedes BoxBoard White besteht aus einer weißen Stahltafel, einem fahrbaren Gestell, roten InBoxen & wird montiert geliefert!



Maße, B/H/T: 68 x 190 x 45 cm

3 8 x InBox „L“

H9284-EWR 589,00 / 700,91 €

4 6 x InBox „L“

H9263-EWR 549,00 / 653,31 €



Maße, B/H/T: 103 x 190 x 45 cm

5 12 x InBox „L“

H9384-EWR 668,00 / 794,92 €

6 9 x InBox „L“

H9363-EWR 617,00 / 734,23 €



Zwischen zwei beliebige BoxBoards können Sie weitere Tafelmodelle (siehe Seite 238) einfach einhängen.

# AUSSTELLUNGSTAFELN 190



7

32 INBOXEN  
in Größe „M“

8

24 INBOXEN  
in Größe „M“

- WHITE

Maße, B/H/T: 135 x 190 x 45 cm

7 32 x InBox „M“

H9488-EWR

788,00 / 937,72 €

8 24 x InBox „M“

H9466-EWR

718,00 / 854,42 €



9

10



11

12

Maße, B/H/T: 103 x 190 x 45 cm

9 24 x InBox „M“

H9388-EWR

698,- / 830,62 €

10 18 x InBox „M“

H9366-EWR

637,- / 758,03 €

Maße, B/H/T: 68 x 190 x 45 cm

11 18 x InBox „M“

H9288-EWR

619,00 / 736,61 €

12 12 x InBox „M“

H9266-EWR

569,00 / 677,11 €



06.3



## EASYWALL<sup>190</sup> SETS

### Alle Sets sind dank der Rollen mobil.

Die Zwischenstücke der fahrbaren Gestelle sorgen für zusätzliche Stabilität. Die Verstellbarkeit der Zwischenstücke ermöglicht das Einhängen der Stecktafeln im Hoch- oder

Querformat. So sind sie immer flexibel und können das Set bei Bedarf neu konfigurieren.

Bei den mitgelieferten SRZ 190 Gestellen sind jeweils 2 der 4 Rollen feststellbar.



### EasyWall<sup>190</sup> Set „StartUp“

Komplettes EasyWall Präsentations- oder Raumteilerset bestehend aus:



- 2 x Tafel NSTT-F40205 (170 x 120 cm) je Tafel 1 Seite Rot, 1 Seite Grau
- 1 x Tafel NSTT-F403 in Schwarz (170 x 120 cm)
- 2 x Rollstativ für Stecktafeln – SRZ 190

Ihr Preis statt\*\* 779,00 / 927,01 €  
EAW-START 699,00 / 831,81 €

Stativhöhe 190 cm



### EasyWall<sup>190</sup> Set „Raute“

Set-Inhalt:

- 2 x Rollstativ für Stecktafeln – SRZ 190
- 4 x Tafel NSTT-F40206, (170 x 120 cm) je Tafel 1 Seite Rot, 1 Seite Blau

Ihr Preis statt\*\* 945,00 / 1.124,55 €  
EAW-RAUTE 859,00 / 1.022,21 €

# AUSSTELLUNGSTAFELN 190



ZUBEHÖR  
auf Seite 222

Stativhöhe 190 cm



**EasyWall<sup>190</sup> Set „StartUp S“**  
**Set-Inhalt:**  
 • 2 x Rollstativ für Stecktafeln – SRZ 190  
 • 3 x NSTT-F10308 (120 x 100 cm) je Tafel 1 Seite Schwarz, 1 Seite Orange  
 Ihr Preis statt\*\* 669,00 / 796,11 €  
**EAW-STARTS 589,00 / 700,91 €**

**Push-Pins Kegel**

100 Stück, farbig sortiert,  
 Nadellänge: 11 mm. Weitere Push-Pins  
 finden Sie auf Seite 222.  
**PP 4,20 / 5,00 €**



**Stellbeispiele**

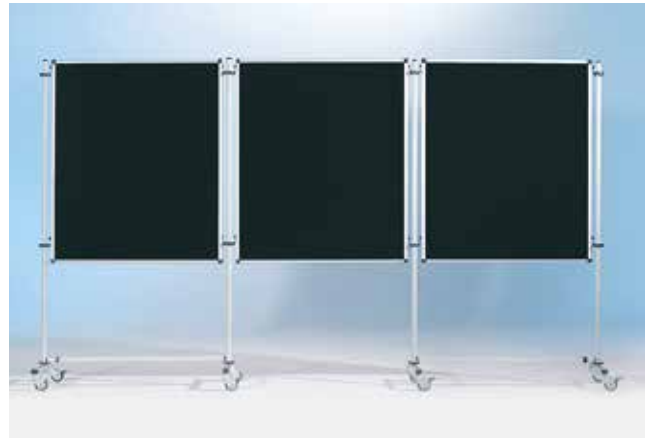

PROJEKTION & PRÄSENTATION



06.3



# EASYWALL<sup>190</sup> SETS



1 Seite Rot  
1 Seite Blau



## EasyWall<sup>190</sup> Set „Compact“

Set-Inhalt:

- 2 x Rollstativ für Stecktafeln – SRZ 190
- 1 x Tafel NSTT-F40206 (170 x 120 cm)  
1 Seite Rot, 1 Seite Blau
- 2 x Tafel NSTT-F10206 (120 x 100 cm)  
je Tafel 1 Seite Rot, 1 Seite Blau

Ihr Preis statt\*\* 709,00 / 843,71 €  
EAW-COMP 629,00 / 748,51 €



Ohne viel Aufwand können Sie die Tafeln **hoch oder quer einhängen**.

## EasyWall<sup>190</sup> Set „Raute“

Set-Inhalt:

- 2 x Rollstativ für Stecktafeln – SRZ 190
- 4 x Tafel NSTT-F40206, (170 x 120 cm)  
je Tafel 1 Seite Rot, 1 Seite Blau

Ihr Preis statt\*\* 945,00 / 1.124,55 €  
EAW-RAUTE 849,00 / 1.010,31 €



# AUSSTELLUNGSTAFELN 190



ZUBEHÖR  
auf Seite 222



## EasyWall190 Set „Rondo“

### Set-Inhalt:

- 3 x Rollstativ für Stecktafeln – SRZ 190
- 3 x Tafel NSTT-F40205 (170 x 120 cm)  
je Tafel 1 Seite Rot, 1 Seite Grau

- 3 x Tafel NSTT-F10205 (120 x 100 cm)  
je Tafel 1 Seite Rot, 1 Seite Grau
- 3 x Prospekthalter NDS-2

Ihr Preis statt\*\* 4.439,00 / 1.712,41 €  
EAW-RONDO 1.189,00 / 1.414,91 €

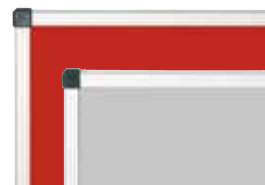

1 Seite Grau  
1 Seite Rot



PROJEKTION & PRÄSENTATION



06.3



# EASYWALL<sup>190</sup> SETS



**Geniale Flexibilität:** Ganz schnell und ohne viel Aufwand können Sie alle Tafeln **hoch oder quer einhängen** – je nach Situation & vorhandenem Platz.



## Stellbeispiele



Stativhöhe 190 cm



## EasyWall<sup>190</sup> Set „Flex 2“

- 3 x Rollstativ für Stecktafeln – SRZ 190
- 2 x Tafel NSTT-F40206 (170 x 120 cm)  
je Tafel 1 Seite Rot, 1 Seite Blau
- 2 x Tafel NSTT-F40605 (170 x 120 cm)  
je Tafel 1 Seite Blau, 1 Seite Grau
- 1 x Tafel 170 x 120 cm, Vorderseite  
Whiteboard, Rückseite Stoff schwarz

Ihr Preis statt\*\* 4.369,00 / 4.629,41 €  
EAW-FLEX2 1.149,00 / 1.367,31 €



# AUSSTELLUNGSTAFELN 190

ZUBEHÖR  
auf Seite 222



1 Seite Rot, 1 Seite Blau



1 Seite Rot, 1 Seite Grau



1 Seite Schwarz, 1 Seite Grau

Stativhöhe 190 cm



## EasyWall<sup>190</sup> Set „Maximus“

- 2 x Rollstativ für Stecktafeln – SRZ 190
- 2 x Tafel NSTT-F40206 (170 x 120 cm)  
je Tafel 1 Seite Rot, 1 Seite Blau
- 2 x Tafel NSTT-F40205 (170 x 120 cm)  
je Tafel 1 Seite Rot, 1 Seite Grau
- 1 x BoxBoard H9466-0305T Tafel  
1 Seite Schwarz, 1 Seite Grau  
mit 24 InBox „M“ in Transparent

Ihr Preis statt\*\* 1.519,00 / 1.807,61 €  
EAW-MAX 1.369,00 / 1.629,11 €



06.4



# PROSPEKTSTÄNDER



## Prospektständer

Fahrbarer, stabiler Prospektständer zum Einlegen von Materialien im Format DIN A4 quer. An allen 4 Flächen des Oberschranks ist jeweils ein Prospekthalter mit 10 Fächern befestigt, so dass bis zu 40 verschiedene Werbeträger eingesetzt werden können.

Im Ober- und Unterschrank zusätzlicher Stauraum zur Bevorratung der Werbeträger, jeweils mit abschließbarer Tür. Der Oberschrank ist zusätzlich ausgerüstet mit 4 verstellbaren Einlegeböden. 4 stabile Rollen, 2 davon feststellbar.

Außenmaße, B/H/T: 64 x 160 x 64 cm

PF 40

439,00 / 522,41 €



## Ein Blickfang in der Bibliothek.

Unsere Büchertürme bieten wir in 4 verschiedenen Höhen an. Je Ebene sind 4 Fächer.

Lichte Maße, B/H/T:

Je 38,5 x 35 x 29,5 cm.

Bunte Frontblenden sorgen für mehr Farbe im Raum.

Fahrbar auf 4 Doppel-Schwerlastrollen, 2 davon feststellbar.

## 4 HÖHEN LIEFERBAR



# PROSPEKTHALTER



## & BÜCHERTURM



Quadratischer Bücherturm	Anzahl Fächer	1-farbige Variante	2-farbige Variante
2 Ebenen, B/H/T: 75 x 85 x 75 cm	8 Fächer	BT2-1F # 419,00 / 498,61 €	BT2-2F # 439,00 / 522,41 €
3 Ebenen, B/H/T: 75 x 122 x 75 cm	12 Fächer	BT3-1F # 629,00 / 748,51 €	BT3-2F # 659,00 / 784,21 €
4 Ebenen, B/H/T: 75 x 159 x 75 cm	16 Fächer	BT4-1F # 835,00 / 993,65 €	BT4-2F # 879,00 / 1.046,01 €
5 Ebenen, B/H/T: 75 x 196 x 75 cm	20 Fächer	BT5-1F # 948,00 / 1.128,12 €	BT5-2F # 998,00 / 1.187,62 €

06.4



# PROSPEKTSTÄNDER

Zum Präsentieren von  
Büchern, Katalogen,  
Zeitschriften etc.

## RAL-Farben

### Standard - Stahlteile

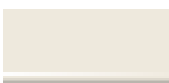

**RAL 7035**  
Lichtgrau



**RAL 8019**  
Graubraun



**RAL 9006**  
Weißaluminium

### Sonderfarben,

#### Mehrpreis:

- bei Stahlteilen + 10 %
- bei Aluteilen + 90,00 / 107,10 €



**RAL 1018**  
Zinkgelb



**RAL 3000**  
Feuerrot



**RAL 3004**  
Purpurrot



**RAL 4002**  
Rotviolett



**RAL 4003**  
Erikaviolett



**RAL 5011**  
Stahlblau



**RAL 5014**  
Taubenblau



**RAL 5015**  
Himmelblau



**RAL 5018**  
Türkisblau



**RAL 6010**  
Grasgrün



**RAL 6027**  
Lichtgrün



**RAL 9005**  
Tiefschwarz

## Prospektregal

Mit stabilem Stahlrohrrahmen, 4 Rollen, 2 davon feststellbar. 15 RAL-Gestellfarben stehen zur Wahl, bitte bei Bestellung angeben.

4 bzw. 8 Ablageflächen (Tiefe: 36 cm) können in variablen Abständen eingesteckt werden. Prospektablagen standardmäßig glanzverzinkt.

### Einseitig

B/H/T: 130 x 151 x 50 cm

Ihr Preis statt\*\* 229,00 / 272,51 €

**LR 15EN** 209,00 / 248,71 €

### Doppelseitig

B/H/T: 130 x 151 x 86 cm

Ihr Preis statt\*\* 317,00 / 377,23 €

**LR 15DN** 299,00 / 355,81 €

## Einseitig zur Wandmontage

B/H/T: 130 x 151 x 41 cm

Ihr Preis statt\*\* 199,00 / 236,81 €

**LR 15 WN** 185,00 / 220,15 €

## Informationsleiste

Maße, B/H: 130 x 10 cm

Leiste ohne Text zur Selbstbeschriftung

**IL1** 31,50 / 37,49 €

### Leiste mit Text „Information“

**IL2** 63,50 / 75,57 €

Gerne beschriften wir die  
Infoleiste nach Ihren Wünschen  
– sprechen Sie uns an.



# PROSPEKTHALTER



## Blickfang – der Eyecatcher für Ihre Informationen!

Eleganter Prospektständer mit Prospekthaltern aus 4 mm Acrylglas für Flyer und Broschüren im A4 Format.

Dank der 4 Rollen ist der Ständer mobil.

## Blickfang – Prospektständer

Standardholzdekor wahlweise Buche oder Grau – weitere Dekore sind gegen Mehrpreis möglich.

### Blickfang 3er

- 3 Prospektablagen

Maße, B/H/T: 25 x 135 x 35 cm

PSA-13F 298,00 / 354,62 €

### Blickfang 6er

- 6 Prospektablagen

Maße, B/H/T: 50 x 135 x 35 cm

PSA-23F 389,00 / 462,91 €



06.4



# PLAKATSTÄNDER & XXL LITFASSTÄULE

I KA1



Zubehör finden  
Sie auf Seite 476.

I KA1 mit optionaler EGA1



In nicht mal 1 Minute  
einfach aufklappen  
und auswechseln!



## I Kundenstopper

mit Wechselrahmen für innen & außen

- für DIN A1-Plakate
- doppelseitig verwendbar
- 2 Antireflex-Schutzfolien schützen Ihre Poster vor Sonneneinstrahlungen und Witterung

- Raumsparendes zusammenklappbares Aluminiumgestell

Maße, B/H: 64 x 120 cm

KA1 125,00 / 148,75 €



I KA1 mit EWA1



# LITFASSÄULEN

Unsere XXL Litfaßsäulen sind ein Blickfang für Flure, Aula oder Eingangsbereich.

Mit Kork belegt super geeignet um Informationen anzupinnen. Mit weißem Stahlblech beschreibbar, abwischbar & magnethaftend.

Deckel, Boden & Zwischenstück in Buche, fahrbar auf 4 Rollen.



ZUBEHÖR  
ab Seite 476

## XXL Litfaßsäule

Maße: Ø 60 cm, Gesamthöhe 220 cm, Holzdekor: Buche

**1** Variante „Kork“

KLS-XXL

Ihr Preis statt\*\* 479,00 / 570,01 €  
459,00 / 546,21 €

**2** Variante „Stahl weiß“

Schultafelstahl, beschreibbar, magnethaftend. Deckel, Boden und Zwischenstück in Buche. Steht auf 4 Rollen Mit Whiteboardmarkern beschreibbar, trocken abwischbar.

KLS-XXLSTW

529,00 / 629,51 €

06.4



# LITFASSSÄULEN



## Korklitfaßsäule

Boden und Deckel in Buche Dekor.  
Die Manteloberfläche besteht aus 5 mm Kork. Der ideale Informations-träger für die Schule. Maße: 1,30 m hoch, Ø 60 cm. Fahrbar auf Rollen.

Ihr Preis statt\*\* 239,00 / 284,41 €  
KLS 229,00 / 272,51 €

## XXL Stoff Litfaßsäule

Die Säule ist fahrbar, passt aber nicht durch Standardtüren.  
Bitte geben Sie die Stofffarben bei Ihrer Bestellung an! Erste Zahl: oben, Zweite Zahl: unten!  
Maße: Ø 60 cm,  
Gesamthöhe 220 cm,  
Holzdekor: Buche

KLS-XXLS..

599,00 / 665,21 €

## Mobile Litfaßsäule

Je Schrankseite ein Fach mit 2 verstellbaren Einlegeböden, 2 feststellbare Leichtlaufrollen.

Maße, B/H/T: 70 x 185 x 70 cm

### Stoffoberfläche

KSLS-S..

499,00 / 593,81 €

### Korkoberfläche

KLS-S 449,00 / 534,31 €

### Stofffarben



02 Rot



06 Blau



07 Grün



08 Orange





# LITFASSSÄULEN

## Litfaßsäule mit Trockengittern

Mit Unterschrank und 15 praktischen Trockengittern für Bilder bis Format DIN A3.

Auf der Rückseite befindet sich ein Regal für allerlei Kleines mit 2 verstellbaren Einlegeböden.

Maße: B/H/T: 77 x 190 x 77 cm

Holzdekor: Buche, Trockengitter in rot

KLS-TW15 499,00 / 593,81 €



Schübe	Litfaßsäule	
	Oberfläche Kork	Oberfläche Stoff
Schubfarben: Rot/Blau/Gelb/Grün		
8	KLS-TS8	KLS-TS8S
Größe:	475,00 /	545,00 /
L	565,25 €	648,55 €
16	KLS-TS16	KLS-TS16S
Größe:	499,00 /	568,00 /
M	593,81 €	675,92 €
Schubfarben: Transparent		
8	KLS-TS8T	KLS-TS8TS
Größe:	475,00 /	545,00 /
L	565,25 €	648,55 €
16	KLS-TS16T	KLS-TS16TS
Größe:	499,00 /	568,00 /
M	593,81 €	675,92 €
Bitte geben Sie die Stofffarbe an, s. links		

## Litfaßsäule

Fahrbar auf vier Rollen, 2 davon feststellbar. Holzdekor: Buche  
Maße, B/H/T: 75 x 183 x 75 cm



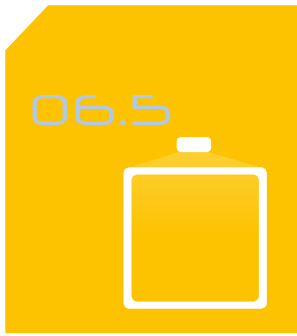

# STECKTAFELN



Tafeln und Stative müssen getrennt bestellt werden.

### 1 T-Fuß-Stativ (1 Stück)

Rundrohrstativ mit T-Fuß, für alle Tafelgrößen geeignet. Inkl. 2 vormontierten Einhängerinnen.

Maße, Höhe: 150 cm

Ihr Preis statt\*\* 44,00 / 52,36 €  
SVT 5-K 39,00 / 46,41 €

### 2 Tellerfußstativ (1 Stück)

Für alle Tafelgrößen geeignet. Inkl. 2 vormontierten Einhängerinnen. Der Teller ist wahlweise in Grau oder Schwarz erhältlich. Die Stange wird in RAL 7035 Lichtgrau geliefert.

Maße, Höhe: 150 cm

Ihr Preis statt\*\* 73,00 / 86,87 €  
SVR 5-K 65,00 / 77,35 €



### Ersatzring für Stative

Einfach um die Stative legen & anschrauben. Inkl. praktischer Einfädelhilfe.

NSTT R # 6,90 / 8,21 €



### Einhängeschlitten

Wird seitlich in das Tafelprofil eingehangen. Inkl. Klemmschraube & Aushängesicherung.

NSTT P # 6,90 / 8,21 €

### Klebstoff



01 Weinrot



02 Rot



03 Schwarz

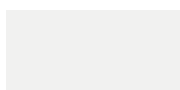

04 Weiß



05 Grau



06 Blau



07 Grün



08 Orange



12 Gelb



13 Hellgrün

Bitte geben Sie bei Ihrer Bestellung die gewünschte Farbe mit.

# AUSSTELLUNGSTAFELN 150



ZUBEHÖR  
auf Seite 222

120 x 90 CM

Stativhöhe 150 cm



## Tafeln mit doppelseitiger Klettenstoff Oberfläche

Maße, B/H	Art.-Nr. und Preis
90 x 60 cm	NSTT F96.. Ihr Preis statt** 94,00 / 111,86 € 89,00 / 105,91 €
90 x 90 cm	NSTT F99.. Ihr Preis statt** 414,00 / 435,66 € 109,00 / 129,71 €
120 x 75 cm	NSTT F1-K.. Ihr Preis statt** 425,00 / 448,75 € 115,00 / 136,85 €
120 x 90 cm	NSTT F129.. Ihr Preis statt** 429,00 / 453,51 € 115,00 / 136,85 €

Inklusive 4 Einhängeschlitten

## Tafeln mit doppelseitiger Korkoberfläche

Maße, B/H	Art.-Nr. und Preis
90 x 60 cm	NSTT K96 Ihr Preis statt** 425,00 / 448,75 € 109,00 / 129,71 €
90 x 90 cm	NSTT K99 Ihr Preis statt** 459,00 / 489,21 € 149,00 / 177,31 €
120 x 75 cm	NSTT K1-K Ihr Preis statt** 469,00 / 504,11 € 155,00 / 184,45 €
120 x 90 cm	NSTT K129 Ihr Preis statt** 475,00 / 508,25 € 155,00 / 184,45 €

Inklusive 4 Einhängeschlitten

06.5



# STECKTAFELN



ZUBEHÖR  
ab Seite 476

## Tafeln mit doppelseitig grüner Stahloberfläche

Maße, B/H	Art.-Nr. und Preis	
90 x 60 cm	NSTT EG96	Ihr Preis statt** <del>157,00 / 186,83</del> € 149,00 / 177,31 €
90 x 90 cm	NSTT EG99	Ihr Preis statt** <del>189,00 / 224,91</del> € 169,00 / 201,11 €
120 x 75 cm	NSTT EG1-K	Ihr Preis statt** <del>204,00 / 242,76</del> € 179,00 / 213,01 €
120 x 90 cm	NSTT EG129	Ihr Preis statt** <del>209,00 / 248,71</del> € 179,00 / 213,01 €

Mit Kreide beschreibbar, magnethaftend. Inkl. 4 Einhängeschlitten.



### Ablagen

Höhenverstellbare Schräg-  
ablage zum Einhängen  
in die Stative. Verchromt,  
inklusive 4 Einhängerringen.

Für Tafelbreite 100 cm

NDS 1 41,50 / 49,39 €

Für Tafelbreite 120 cm

NDS 2 45,90 / 54,62 €



### Zubehör-Satz für Whiteboards

Der komplette Zubehör-Satz beinhaltet:

1 x EW Z 2, 1 x EW Z 4, 1 x EW Z 7

APF 17,50 / 20,83 €

## Tafeln mit doppelseitig weißer Stahloberfläche

Maße, B/H	Art.-Nr. und Preis	
90 x 60 cm	NSTT EW96	Ihr Preis statt** <del>157,00 / 186,83</del> € 149,00 / 177,31 €
90 x 90 cm	NSTT EW99	Ihr Preis statt** <del>189,00 / 224,91</del> € 169,00 / 201,11 €
120 x 75 cm	NSTT EW1-K	Ihr Preis statt** <del>204,00 / 242,76</del> € 179,00 / 213,01 €
120 x 90 cm	NSTT EW129	Ihr Preis statt** <del>209,00 / 248,71</del> € 179,00 / 213,01 €

Mit Kreide beschreibbar, magnethaftend.  
Inkl. 4 Einhängeschlitten.



Einfach **hoch**  
oder **quer**  
einhängen.

120 x 90 cm

Stativhöhe 190 cm

# AUSSTELLUNGSTAFELN 150



Sie können unsere Einzeltafeln mit 2 verschiedenen Arten von Stativen kombinieren:

- 1 T-Fuß-Stativ
- 2 Tellerfußstativ



1 **T-Fuß-Stativ** (1 Stück)  
Rundrohrstativ mit T-Fuß, für alle Tafelgrößen geeignet. Inkl. 2 vormontierten Einhängerringen.

Maße, Höhe: 150 cm

SVT 5-K Ihr Preis statt\*\* 44,00 / 52,36 €  
39,00 / 46,41 €



2 **Tellerfußstativ** (1 Stück)  
Für alle Tafelgrößen geeignet. Inkl. 2 vormontierten Einhängerringen. Der Teller ist wahlweise in Grau oder Schwarz erhältlich. Die Stange wird in RAL 7035 Lichtgrau geliefert.

Maße, Höhe: 150 cm

SVR 5-K Ihr Preis statt\*\* 73,00 / 86,87 €  
65,00 / 77,35 €



2 vormontierte Ringe mit Aushängesicherung an jedem Stativ.

06.5



# STECKTAFELN



## Stecktafel Set „Compact 2“

### Set-Inhalt:

- 2 x Tafel NSTT-F990206 (90 x 90 cm) je Tafel 1 Seite Rot, 1 Seite Blau
- 1 x Tafel 120 x 90 cm, 1 Seite Stahl weiß, 1 Seite Stahl grün
- 4 x T-Fuß Stativ SVT 5-K

Ihr Preis statt\*\* 599,00 / 712,81 €  
**NSTT-SetC2** 529,00 / 629,51 €

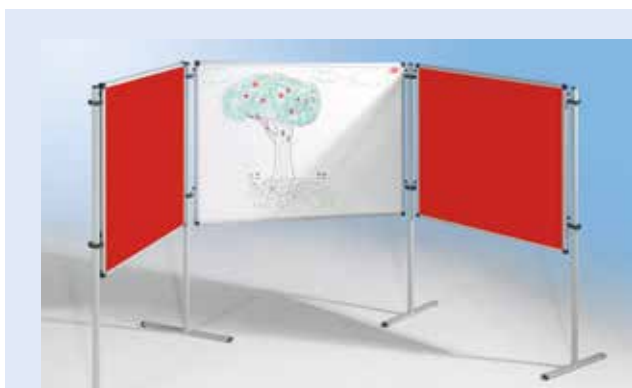

## Sparset



- 6 x Tafel NSTT-F990206 (90 x 90 cm) je Tafel 1 Seite Rot, 1 Seite Blau
- 3 x Tafel (120 x 90 cm) 1 Seite Stahl weiß, 1 Seite Stahl grün
- 12 x T-Fuß Stativ SVT 5-K
- 1 x Stecktafelwagen NSTT-W175

Ihr Preis statt\*\* 2.469,00 / 2.581,11 €  
**NSTT-C2W** 1.999,00 / 2.378,81 €



## Sparset

- 6 x Tafel NSTT-F1290206 (120 x 90 cm) je Tafel 1 Seite Rot, 1 Seite Blau
- 3 x Tafel NSTT-F12903 (120 x 90 cm) in Schwarz
- 12 x T-Fuß Stativ SVT 5-K
- 1 x Stecktafelwagen NSTT-W175

Ihr Preis statt\*\* 4.999,00 / 2.378,81 €  
**NSTT-C3W** 1.849,00 / 2.200,31 €



## Stecktafel Set „Compact 3“

- 2 x Tafel NSTT-F1290206 (120 x 90 cm) je Tafel 1 Seite Rot, 1 Seite Blau

- 1 x Tafel NSTT-F12903 (120 x 90 cm) in Schwarz
- 4 x T-Fuß Stativ SVT 5-K

Ihr Preis statt\*\* 539,00 / 641,41 €  
**NSTT-SetC3** 499,00 / 593,81 €

# AUSSTELLUNGSTAFELN 150



SPARSET



## Sparset

- 9 x Tafel NSTT-F990206 (90 x 90 cm) je Tafel 1 Seite Rot, 1 Seite Blau
- 12 x T-Fuß Stativ SVT 5-K
- 1 x Stecktafelwagen NSTT-W175

Ihr Preis statt\*\* ~~1.879,00 / 2.236,01 €~~  
**NSTT-C1W** 1.779,00 / 2.117,01 €

## Stecktafel Set „Compact 4“

- 2 x Tafel NSTT-F990206 (90 x 90 cm) je Tafel 1 Seite Rot, 1 Seite Blau
- 2 x Tafel NSTT-F1290206 (120 x 90 cm) je Tafel 1 Seite Rot, 1 Seite Blau
- 4 x T-Fuß Stativ SVT 5-K

Ihr Preis statt\*\* ~~629,00 / 748,51 €~~  
**NSTT-SetC4** 579,00 / 689,01 €



## Sparset

- 4 x Tafel NSTT-F990206 (90 x 90 cm) je Tafel 1 Seite Rot, 1 Seite Blau
- 4 x Tafel NSTT-F1290206 (120 x 90 cm) je Tafel 1 Seite Rot, 1 Seite Blau
- 8 x T-Fuß Stativ SVT 5-K
- 1 x Stecktafelwagen NSTT-W175

Ihr Preis statt\*\* ~~1.639,00 / 1.950,41 €~~  
**NSTT-C4W** 1.539,00 / 1.831,41 €



## Stecktafel Set „Compact 1“

- 3 x Tafel NSTT-F990206 (90 x 90 cm) je Tafel 1 Seite Rot, 1 Seite Blau
- 4 x T-Fuß Stativ SVT 5-K

Ihr Preis statt\*\* ~~499,00 / 593,81 €~~  
**NSTT-SETC1** 469,00 / 558,11 €



06.5



## EASYWALL<sup>150</sup>



Dieser Schrank kann gegen Mehrpreis auch mit BoardCabby Oberfläche ausgestattet werden, siehe Seite 1105.

### Transportwagen für bis zu 10 Tafeln

Der Wagen nimmt Tafeln bis Format 120 x 90 cm auf. Pulverbeschichtetes Stahlrohrgestell in Lichtgrau RAL 7035, mit 4 Leichtlaufrollen, 2 davon feststellbar. 2 Klemmvorrichtungen zur Fixierung der Tafeln, Ablage für Stative (150 cm, T-Fuß).

Maße, B/H/T: ca. 100 x 175 x 50 cm

Ihr Preis statt\*\* 398,00 / 473,62 €

NSTTW-W175 349,00 / 415,31 €

### Schrank für Transportwagen

Der linke Teil des Schrankes verfügt über einen rückversetzten Sockel. Im rechten Teil lässt sich der Wagen NSTT-W175 platzsparend und staubsicher mit allen Tafeln und Stativen einstellen. Inkl. 2 Einlegeböden und 3 x InBox „L“ in blau. Lieferung erfolgt ohne Transportwagen. Maße, B/H/T: 150 x 190 x 60 cm.

G4-NSTTW 698,00 / 830,62 €





# AUSSTELLUNGSTAFELN 150



## EasyWall<sup>150</sup> – das fahrbare Stellwandsystem.

In das fahrbare EasyWallgestell können Tafeln bis zum Format 120 x 90 cm hoch oder quer eingehängt werden.

Einfach die Tafeln in die vormontierten Ringe einhängen – fertig.

- Mobiler Raumteiler
- Moderationswand
- Ausstellungswand



Für Tafeln bis zur Größe 120 x 90 cm. Dank verstellbarem Zwischenstück sind Sie jederzeit flexibel.

VERSTELLBAR

Stativhöhe 150 cm

### Rollstativ für Stellwände

So werden unsere Stellwände mobil. 4 Rollen, davon sind 2 feststellbar. Geeignet für Tafeln bis zum Format 120 x 90 cm, pulverbeschichtetes Stahlrohrgestell. Gesamthöhe: 150 cm

Ihr Preis statt\*\* 148,00 / 176,12 €  
**SRZ 150** 125,00 / 148,75 €

### Halteringe mit Einfädelhilfe und höhenverstellbare Schlitten mit Aushängesicherung

erleichtern das Einhängen unserer Stellwände. So ist es auch für eine Person möglich, die Tafeln ein- oder umzuhängen.



Die Tafel hängt nun lose im Gestell. Jetzt einfach den Haken des Einhängeschlittens in Richtung des gewünschten Loches schieben.



Den Einhängeschlitten der Tafel in die Einfädelhilfe des Halterings setzen – so fixieren Sie die Tafel auf der einen Seite und können diese auf der anderen Seite in den zweiten Ring einhängen.



Jetzt rutscht die Halterung in das entsprechende Loch des Ringes und ist fixiert. Dank der Aushängesicherung fällt die Tafel auch nicht einfach herunter – so verhindern wir eingeklemmte Finger und verletzte Füße.





# EASYWALL<sup>150</sup>



Einfach **hoch**  
oder **quer**  
einhängen.

**Geniale Flexibilität:** Ganz schnell und ohne viel Aufwand können Sie alle Tafeln **hoch oder quer einhängen** – je nach Situation & vorhandenem Platz.



## Rollstativ für Stellwände

Für Tafeln bis zur Größe 120 x 90 cm.  
Dank verstellbarem Zwischenstück  
sind Sie jederzeit flexibel.  
4 Rollen, davon sind 2 feststellbar.  
Geeignet für Tafeln bis zum Format  
120 x 90 cm, pulverbeschichtetes  
Stahlrohrgestell. Gesamthöhe: 150 cm

150 cm

Ihr Preis statt\*\* 148,00 / 176,12 €  
**SRZ 150** 125,00 / 148,75 €

VERSTELLBAR



## Ablagen

Höhenverstellbare Schrägablage zum  
Einhängen in die Stative.

Verchromt, inklusive 4 Einhängerinnen

Für Tafelbreite 100 cm

NDS 1 41,50 / 49,39 €

Für Tafelbreite 120 cm

NDS 2 45,90 / 54,62 €



## Ersatzring für Stative

Einfach um die Stative legen & anschrauben.  
Inkl. praktischer Einfädelhilfe.

NSTT R # 6,90 / 8,21 €



## Einhängeschlitten

Wird seitlich in das Tafelprofil eingehangen.  
Inkl. Klemmschraube & Aushängesicherung.

NSTT P # 6,90 / 8,21 €

# AUSSTELLUNGSTAFELN 150



## Tafeln mit doppelseitiger Klettenstoff Oberfläche

Maße, B/H	Art.-Nr. und Preis	
90 x 60 cm	NSTT F99..	Ihr Preis statt** 114,00 / 135,66 € 109,00 / 129,71 €
120 x 75 cm	NSTT F1-K..	Ihr Preis statt** 125,00 / 148,75 € 115,00 / 136,85 €
120 x 90 cm	NSTT F129..	Ihr Preis statt** 129,00 / 153,51 € 115,00 / 136,85 €

Inklusive 4 Einhängeschlitten

## Klettenstoff



01 Weinrot



02 Rot



03 Schwarz

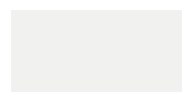

04 Weiß



05 Grau



06 Blau



07 Grün



08 Orange



12 Gelb



13 Hellgrün

Bitte geben Sie bei Ihrer Bestellung die gewünschte Farbe mit.

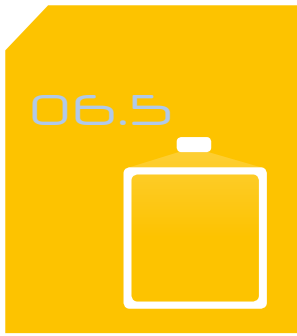

# EASYWALL<sup>150</sup>



**ZUBEHÖR**  
ab Seite 476

Tafeln und Stative müssen  
getrennt bestellt werden.

## Modell NSTT EG

Doppelseitig mit grüner Schultafeloberfläche aus Stahl – beschreibbar mit bunter oder weißer Kreide und natürlich magnethaftend!



## Set für grüne Stahltafeln

72 Stück weiße Kreide, 12 Stück bunte Kreide, 10 Rundmagnete, 1 Schwamm, 1 Tafellappen

ASB 12,50 / 14,88 €

## Modell NSTT EW

Doppelseitig mit Whiteboardoberfläche – beschreibbar mit trocken abwischbaren Markern und natürlich auch magnethaftend!



### Tafeln mit doppelseitiger grüner Stahloberfläche

Maße, B/H	Art.-Nr. und Preis	
90 x 90 cm	NSTT EG99	Ihr Preis statt** <del>189,00 / 224,91</del> € 169,00 / 201,11 €
120 x 75 cm	NSTT EG1-K	Ihr Preis statt** <del>204,00 / 242,76</del> € 179,00 / 213,01 €
120 x 90 cm	NSTT EG129	Ihr Preis statt** <del>209,00 / 248,71</del> € 179,00 / 213,01 €

Inklusive 4 Einhängeschlitten



### Ablagen

Höhenverstellbare Schrägablage zum Einhängen in die Stative. Verchromt, inklusive 4 Einhängeringen

Für Tafelbreite 100 cm

NDS 1 41,50 / 49,39 €

Für Tafelbreite 120 cm

NDS 2 45,90 / 54,62 €

### Tafeln mit doppelseitiger weißer Stahloberfläche

Maße, B/H	Art.-Nr. und Preis	
90 x 90 cm	NSTT EW99	Ihr Preis statt** <del>189,00 / 224,91</del> € 169,00 / 201,11 €
120 x 75 cm	NSTT EW1-K	Ihr Preis statt** <del>204,00 / 242,76</del> € 179,00 / 213,01 €
120 x 90 cm	NSTT EW129	Ihr Preis statt** <del>209,00 / 248,71</del> € 179,00 / 213,01 €

Inklusive 4 Einhängeschlitten

# AUSSTELLUNGSTAFELN 150



Für 3 Tafeln, benötigen Sie nur 2 fahrbare Gestelle!

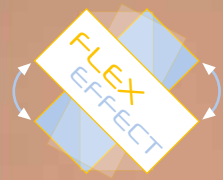

Einfach hoch oder quer einhängen.



Stativhöhe 150 cm

Tafeln und Stative müssen getrennt bestellt werden.

## Modell NSTT K

Umweltbewußter Auftritt und warme Atmosphäre dank Naturkorkmaterial. Auch diese Tafel ist in insgesamt 3 Formaten erhältlich.

### Rollstativ für Stellwände

Für Tafeln bis zur Größe 120 x 90 cm. Dank verstellbarem Zwischenstück sind Sie jederzeit flexibel. 4 Rollen, davon sind 2 feststellbar. Geeignet für Tafeln bis zum Format 120 x 90 cm, pulverbeschichtetes Stahlrohrgestell. Gesamthöhe: 150 cm



Ihr Preis statt\*\* 148,00 / 176,12 €  
**SRZ 150** 125,00 / 148,75 €

**VERSTELLBAR**



120 x 90 CM

## Tafeln mit doppelseitiger Korkoberfläche

Maße, B/H	Art.-Nr. und Preis	
90 x 90 cm	NSTT K99	Ihr Preis statt** 459,00 / 189,21 € 149,00 / 177,31 €
120 x 75 cm	NSTT K1-K	Ihr Preis statt** 169,00 / 201,11 € 55,00 / 184,45 €
120 x 90 cm	NSTT K129	Ihr Preis statt** 175,00 / 208,25 € 155,00 / 184,45 €

Inklusive 4 Einhängeschlitten

06.5



# EASYWALL<sup>ISO</sup> BOXBOARD



Maße, B/H/T: 135 x 150 x 45 cm

1 16 x InBox „L“

H5442-EWR 638,00 / 759,22 €

2 12 x InBox „L“

H5441-EWR 578,00 / 687,82 €

Jedes BoxBoard White besteht aus einer weißen Stahltafel, einem fahrbaren Gestell, roten InBoxen & wird montiert geliefert!



Maße, B/H/T: 68 x 150 x 45 cm

3 4 x InBox „L“

H5242-EWR 558,00 / 664,02 €

4 2 x InBox „L“

H5221-EWR 528,00 / 628,32 €



Zwischen zwei beliebige BoxBoards können Sie weitere Tafelmodelle (ab Seite 267) einfach einhängen.



Maße, B/H/T: 103 x 150 x 45 cm

5 6 x InBox „L“

H5342-EWR 578,00 / 687,82 €

6 3 x InBox „L“

H5321-EWR 536,00 / 637,84 €

# AUSSTELLUNGSTAFELN 150



**16 INBOXEN**  
in Größe „M“

**ZUBEHÖR**  
ab Seite 476

**8 INBOXEN**  
in Größe „M“

Maße, B/H/T: 135 x 150 x 45 cm

**7** 8 x InBox „M“  
H5422-EWR 578,00 / 687,82 €

**8** 16 x InBox „M“  
H5444-EWR 655,00 / 779,45 €

**- WHITE**



Maße, B/H/T: 103 x 150 x 45 cm

**9** 12 x InBox „M“  
H5344-EWR 589,00 / 700,91 €

**10** 6 x InBox „M“  
H5322-EWR 549,00 / 653,31 €



Maße, B/H/T: 68 x 150 x 45 cm

**11** 8 x InBox „M“  
H5244-EWR 568,00 / 675,92 €

**12** 4 x InBox „M“  
H5222-EWR 532,00 / 633,08 €



06.5



# EASYWALL<sup>150</sup> SETS



Stativhöhe 150 cm

## EasyWall<sup>150</sup> Set „S2“

- 2 x Rollstativ für Stecktafeln – SRZ 150
- 2 x Tafel NSTT-F990206 (90 x 90 cm) 1 Seite Rot, 1 Seite Blau
- 1 x Tafel 120 x 90 cm, Vorderseite Whiteboard, Rückseite Stahltafel grün

Ihr Preis statt\*\* 699,00 / 831,81 €  
**SRZ150-SetS2** 629,00 / 748,51 €



## EasyWall<sup>150</sup> Set „S“

- 2 x Rollstativ für Stecktafeln – SRZ 150
- 2 x Tafel NSTT-F990206 (90 x 90 cm) 1 Seite Rot, 1 Blau
- 1 x Tafel 90 x 90 cm, Vorderseite Whiteboard, Rückseite Stahltafel grün

Ihr Preis statt\*\* 679,00 / 808,01 €  
**SRZ150-SetS** 599,00 / 712,81 €



## EasyWall<sup>150</sup> Set „M“

- 2 x Rollstativ für Stecktafeln – SRZ 150
- 2 x Tafel NSTT-F990206 (90 x 90 cm) 1 Seite Rot, 1 Blau
- 1 x Tafel NSTT-F1290602 (120 x 90 cm) 1 Seite Blau, 1 Rot

Ihr Preis statt\*\* 619,00 / 736,61 €  
**SRZ150-SetM** 569,00 / 677,11 €



# AUSSTELLUNGSTAFELN 150



## EasyWall<sup>150</sup> Set „XL“

- 2 x Rollstativ für Stecktafeln – SRZ 150
- 2 x Tafel NSTT-F1290305 (120 x 90 cm) 1 Seite Schwarz, 1 Seite grau
- 1 x Tafel NSTT-F1290602 (120 x 90 cm) 1 Seite Blau, 1 rot
- 1 x Tafel NSTT-F990206 (90 x 90 cm) 1 Seite Rot, 1 Seite Blau
- 1 x BoxBoard H5422-02B Tafel in Rot, mit 8 InBox „L“ in Blau

Ihr Preis statt\*\* 419,00 / 1.331,61 €  
**SRZ-SetXL** 999,00 / 1.188,81 €



## EasyWall<sup>150</sup> Set „L“

- 2 x Rollstative – SRZ 150
- 2 x Tafel NSTT-F1290305 (120 x 90 cm) 1 Seite Schwarz, 1 Seite Grau
- 1 x Tafel NSTT-F1290206 (120 x 90 cm) 1 Seite Rot, 1 Seite Blau

Ihr Preis statt\*\* 649,00 / 772,31 €  
**SRZ150-SetL** 579,00 / 689,01 €



06.6



# REDNERPULTE

HÖHENVERSTELLBAR



## Rednerpult RP 21

Kurbelmechanik zur Höhenverstellung, blendfreie Beleuchtung, Elektroanschluss mit Sicherheitskabel, Manuskriptablage mit Abrutschkante. Die Holzteile sind melaminharzbeschichtet in Buche oder Grau, die Stahlteile sind pulverbeschichtet in RAL 7035 Lichtgrau oder in RAL 8019 Graubraun erhältlich. Weitere Dekore und

RAL-Farben gegen Mehrpreis lieferbar, auf Seite 1102.

Maße, B/H/T:  
61 x 100 – 128 x 51 cm,  
Gewicht: ca. 48 kg

### Feststehend

	Ihr Preis statt**	459,00 / 546,21 €
<b>RP 21</b>		419,00 / 498,61 €

### Fahrbar auf 4 Rollen

	Ihr Preis statt**	529,00 / 629,51 €
<b>RP 21 F</b>		485,00 / 577,15 €



## Tischrednerpult RP 6

Rednerpult mit fester Schrägablage und Abrutschkante.

Maße, B/T: 50 x 40 cm,  
Gewicht: 3,6 kg

	Ihr Preis statt**	72,00 / 85,68 €
<b>RP 6</b>		65,00 / 77,35 €



## Tischrednerpult RP 6 L

Ausführung wie Modell RP 6, mit blendfreier Beleuchtung & 5 m Kabel.

Maße, B/T: 50 x 40 cm,  
Gewicht: 4,6 kg

	Ihr Preis statt**	129,00 / 153,51 €
<b>RP 6 L</b>		119,00 / 141,61 €

## DEKORE

auf Seite 1104

HÖHENVERSTELLBAR



## Rednerpult RP-A 21

Holz-Alu-Kombination aus Rahmen und massiven Aluviertelkreisprofilen. Blendfreie Beleuchtung und Elektroanschluss. Standardmäßig liefern wir die Dekore in Buche oder Grau und die Alu-Teile in silber eloxiert. Andere Farben & Dekore sind gegen Mehrpreis lieferbar, ab Seite 1102.

Maße, B/H/T: 65 x 100 – 128 x 51 cm  
**Feststehend**

	Ihr Preis statt**	739,00 / 879,41 €
<b>RP-A 21</b>		699,00 / 831,81 €

### Fahrbar auf 4 Rollen

	Ihr Preis statt**	799,00 / 950,81 €
<b>RP-A 21 F</b>		759,00 / 903,21 €





Abb. zeigt: RP 8

## Rednerpult RP 8

Einfach höhenverstellbar durch Rändelschraube, Manuskriptablage aus Lochblech mit Abrutschkante, stabiles Stahlrundrohrgestell mit Tellerfuß.  
 Höhe: 90 – 130 cm, Pultfläche, B/T: 45 x 34 cm, Gewicht: ca. 5,5 kg

Ohne Beleuchtung

RP 8 139,00 / 243,95 €

Mit Beleuchtung

RP 8 L 168,00 / 199,92 €



Abb. zeigt: RP 70 F

## Rednerpult RP 7

Mit fixierter, schräggestellter Manuskriptablage, leichte Höhenverstellbarkeit durch Handräder, Vorderseite Lochblech, Manuskriptablage mit Abrutschkante, darunter ein geräumiges Ablagefach.  
 Höhe: 106 – 128 cm, bzw. 111 – 133 cm (fahrbar), Breite: 60 cm, Tiefe: 45 cm, Gewicht: ca. 20 kg

Feststehend

Ihr Preis statt\*\* 205,00 / 243,95 €  
 RP 7 189,00 / 224,91 €

Feststehend, mit Beleuchtung

Ihr Preis statt\*\* 285,00 / 339,15 €  
 RP 7 L 259,00 / 308,21 €

Fahrbar

Ihr Preis statt\*\* 229,00 / 272,51 €  
 RP 7 F 209,00 / 248,71 €

Fahrbar, mit Beleuchtung

Ihr Preis statt\*\* 309,00 / 367,71 €  
 RP 7 FL 279,00 / 332,01 €



## Rednerpult RP 70

Ausführung wie Modell RP 7 jedoch mit stufenlos schrägstellbarer Manuskriptablage, im Winkel von 0° – 35°. Somit sind Kombinationen mit Rednerpult und/oder OHP-, bzw. LCD-Projektorwagen möglich.

Feststehend

Ihr Preis statt\*\* 225,00 / 267,75 €  
 RP 70 215,00 / 255,85 €

Feststehend, mit Beleuchtung

Ihr Preis statt\*\* 305,00 / 362,95 €  
 RP 70 L 289,00 / 343,91 €

Fahrbar

Ihr Preis statt\*\* 249,00 / 296,31 €  
 RP 70 F 235,00 / 279,65 €

Fahrbar, mit Beleuchtung

Ihr Preis statt\*\* 329,00 / 391,51 €  
 RP 70 FL 315,00 / 374,85 €

06.6



# REDNERPULTE



HÖHENVERSTELLBAR

Mit verschließbarem Rollo

in silber, grau oder Buche

DEKORE

ab Seite 1104

Vielseitig verwendbar

## Multifunktionspult Modell DPR 10

Die elektrische Höhenverstellbarkeit, bis 140 cm, garantiert eine schnelle Anpassung an den jeweiligen Einsatzbereich. Dieses Pult kann an unterschiedliche Einsatzbereiche angepasst werden, z.B. als Rednerpult, als OHP-Projektionswagen oder LCD-Projektionswagen. Mit 2 höhenverstellbaren Einlegeböden, 1 Teleskopauszug, 1 Rednerpultaufsatz.

Außenmaße geschlossen, B/H/T:

60 x 113 x 60 cm

Niedrigste Höhe der Projektorstellfläche:

93 cm

Innenmaße des elektrisch verstellbaren

Schrankkorpus, B/H/T: 50 x 53 x 40 cm

	Ihr Preis statt**	1.589,00 / 1.890,91 €
DPR 10		1.469,00 / 1.748,11 €



Ein wahres Multitalent – unser speziell für den professionellen Einsatz entwickeltes Multifunktionspult ist ein Möbel der Superlative.

Ob in seiner Funktion als LCD- und OHP-Projektionswagen oder als Rednerpult.



# REDNERPULTE

## Komplett ausgestattet!

Einfach hinstellen & loslegen - dieses Pult ist unsere Plug & Play Lösung. Ganz schnell aufgebaut und sofort einsatzbereit.



## Rednerpult mit integriertem Lautsprecher- und Mikrofonsystem

- Integrierter 60 W Verstärker Übertragungsbereichweite 15 – 30 m
- Drei integrierte Tieftöner
- Ein ALT (Acoustic Lens Technology) Lautsprecher
- Flexibles Mikrofon mit Schwannenhals
- Input 1 – Interner Eingang für das Schwannenhalsmikrofon
- Input 2 – (mic 2) 6,3 mm Klinke
- Input 3 – 2 x Cinch (links und rechts)

Maße, B/H/T: 58 x 110 x 38 cm

Die Mikrofone verwenden eine Frequenz.

1260006

# 699,00 / 831,81 €



## Kabelloses Mikrofonsystem

Zur Verwendung mit Audio Rednerpult Multilevel-Hochfrequenz- und Mittelfrequenz-Schmalband-Filter, Erkennung und Kontrolle von Mehrfachgeräuschen.

Lieferumfang: 1 Empfänger, 1 Handmikrofon, 1 Knopflochmikrofon, 1 Audiokabel & 1 Batterie

1260007

# 110,00 / 130,90 €



06.7



# WAGEN FÜR „VISUALIZER“

**Clever Cart** – diese praktischen Wagen bieten Platz für Dokumenten-kameras (Visualizer), die zunehmend die klassischen Overheadprojektoren ersetzen.



**Clever Cart Farbcode** – Bitte bei der Bestellung mit angeben.

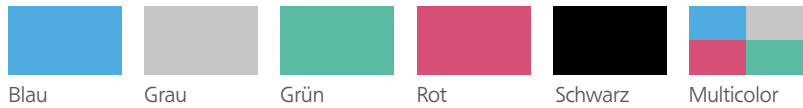

M-TT61S



M-TT71B



M-TTT284GR



M-TTT944G



M-TTT104R

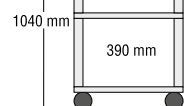
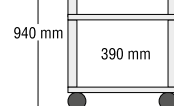
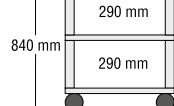
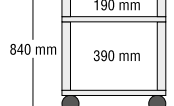
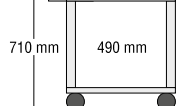
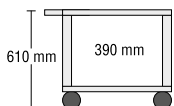
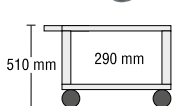

M-TT51..	M-TT61..	M-TT71..	M-TTT1 84..	M-TTT2 84..	M-TTT94..	M-TTT104..
128,- / 152,32 €	133,- / 158,27 €	138,- / 164,22 €	167,- / 198,73 €	167,- / 198,73 €	169,- / 201,11 €	174,- / 207,06 €

# BEAMER- & MEDIENWAGEN



Zusammengeklappt als Trolley nutzbar.



## Beamer-Caddy

- Integrierter Griff, Moderationskoffer, Laptop und Projektortasche aufladen und einfach hinterher ziehen
- Obere Ablage neig- und einklappbar
- Untere Ablage dreh- und einklappbar
- Hohe Standfestigkeit durch große Rollen, höhenverstellbar
- Farbe wie abgebildet RAL 7035 Lichtgrau

C-PTPSH002

# 159,00 / 189,21 €



## Höhenverstellbarer Wagen für Visualizer

Stufenlos höhenverstellbar von 75 – 113 cm. Robustes Stahlrohrprofilgestell mit 4 Rädern, 2 davon feststellbar.

Maße, B/T: 72 x 60 cm

	Ihr Preis statt**	469,00 / 201,11 €
PS 12 HT		155,00 / 184,45 €

Inkl. Elektroanschluss, 3-fach Steck-dose mit 5 m Kabel

	Ihr Preis statt**	204,00 / 242,76 €
PS 12 HT E		189,00 / 224,91 €

## Standard RAL-Farbe

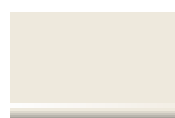

**RAL 7035**  
Lichtgrau

Weitere RAL-Farben finden Sie auf Seite 1102.





## LCD-PROJEKTORWAGEN



### LCD-Projektorwagen Modell DV 10 „Economic“

- Stufenlos höhenverstellbar durch Klemmhebel
- Obere Geräteebene, B/T: 38 x 50 cm
- Durch Kugelklemmvorrichtung neigbar
- Ablage für Videoplayer oder Laptop, B/T: 40 x 43 cm
- Lichte Höhe bis Klemmhebel: 25 cm

Maße, B/H/T: 48 x 104 – 141 x 47 cm, Gewicht: ca. 17 kg

DV 10	Ihr Preis statt** 339,00 / 403,41 €
	319,00 / 379,61 €

Inkl. Elektroanschluss, 3-fach Steckdose mit 5 m Kabel

DV 10 E	Ihr Preis statt** 374,00 / 445,06 €
	365,00 / 434,35 €



Die LCD-Projektionswagen sind aus stabilem Stahlrohr gefertigt und mit hochwertigen Lenkrollen (davon 2 feststellbar) ausgestattet.

Die komplette LCD-Ausrüstung lässt sich auf kleinstem Raum unterbringen und ist dabei sofort einsatzbereit.



HÖHENVERSTELLBAR

#### Standard RAL

RAL 7035  
Lichtgrau

Weitere RAL-Farben  
finden Sie auf Seite 1102.

### LCD-Projektionswagen Modell DV 20

- Stufenlos höhenverstellbar durch Kurbelmechanik
- Obere Geräteebene, B/T: 40 x 65 cm durch Handrad neigbar
- Ablage für Videoplayer oder Laptop, B/T: 40 x 46 cm
- Lichte Höhe: 25 cm

Maße, B/H/T: 48 x 87 – 116 x 72 cm, Gewicht: ca. 25 kg

DV 20	Ihr Preis statt** 449,00 / 534,31 €
	425,00 / 505,75 €

Inkl. Elektroanschluss, 3-fach Steckdose mit 5 m Kabel

DV 20 E	Ihr Preis statt** 484,00 / 575,95 €
	459,00 / 546,21 €



# BEAMER- & MEDIENWAGEN

## LCD-Projektionswagen

- Die professionelle Lösung für schwere und größere Projektoren
- Stufenlos höhenverstellbar durch Kurbelmechanik
- Obere Geräteebene, B/T: 56 x 65 cm durch Handrad neigbar
- Eine Ablage für Videoplayer oder Laptop, B/T: 56 x 35 cm
- Lichte Höhe: 24 cm oberes Fach, 14 cm unteres Fach

Maße, B/H/T: 63 x 100 – 147 x 67 cm, Gewicht: ca. 36 kg

Ihr Preis statt\*\* 739,00 / 879,41 €  
**DV 35-1** 699,00 / 831,81 €

### Inklusive Elektroanschluss,

3-fach Steckdose mit 5 m Kabel

Ihr Preis statt\*\* 774,00 / 924,06 €  
**DV 35-1 E** 735,00 / 874,65 €

Gleiches Modell wie oben, jedoch zwei Ablageplatten

- 2. Ablageplatte, B/T: 56 x 35 cm
- Lichte Höhe: 14 cm, Gewicht: ca. 38 kg

Ihr Preis statt\*\* 799,00 / 950,81 €  
**DV 35-2** 759,00 / 903,21 €

### Inklusive Elektroanschluss,

3-fach Steckdose mit 5 m Kabel

Ihr Preis statt\*\* 834,00 / 992,46 €  
**DV 35-2 E** 789,00 / 938,91 €



## CD-Ständer

Praktischer kleiner Helfer (37 x 17 cm), der überall beige stellt werden kann. Aufbewahrung für ca. 25 CD's. Rutschfest durch 4 GummifüÙe.

**CD 1** 23,50 / 27,97 €

## LCD Projektionswagen Modell DV 20 V

Ausführung wie Modell DV 20, jedoch mit zusätzlicher, ausziehbarer Platte unter der Oberplatte für Laptop, maximale Stellfläche der Ausziehplatte: 39 x 41 cm

Maße, B/H/T: 48 x 87 – 116 x 72 cm, Gewicht: ca. 26 kg

Ihr Preis statt\*\* 499,00 / 593,81 €  
**DV 20 V** 469,00 / 558,11 €

06.7



# LCD-PROJEKTORWAGEN



## Modell PS 4

Wenn Sie „mal eben schnell“ etwas zeigen wollen

- Stufenlos höhenverstellbar von 80 – 130 cm
- Die Geräteebene, B/T: 70 x 45 cm ist neigbar
- Stahlrohrprofilgestell mit 4 Rädern, 2 davon feststellbar

	Ihr Preis statt**	199,00 / 236,81 €
PS 4		189,00 / 224,91 €

Inklusive Elektroanschluss, 3-fach Steckdose mit 5 m Kabel

	Ihr Preis statt**	234,00 / 278,46 €
PS 4 E		225,00 / 267,75 €

Alle Projektor-Wagen werden in RAL 7035 Lichtgrau für die Metallteile & Dekor Grau für die Holzteile geliefert.

Gegen Mehrpreis sind weitere RAL-Farben und Dekore lieferbar, siehe ab Seite 1102.

RAL-FARBEN  
auf Seite 1102



## Modell PS 4 H

Ausführung wie oben bei Modell PS 4 beschrieben, jedoch höher!

- Stufenlos höhenverstellbar von 130 – 180 cm

	Ihr Preis statt**	229,00 / 272,51 €
PS 4H		219,00 / 260,61 €

Inklusive Elektroanschluss,  
3-fach Steckdose mit 5 m Kabel

	Ihr Preis statt**	264,00 / 314,16 €
PS 4H E		253,00 / 301,07 €

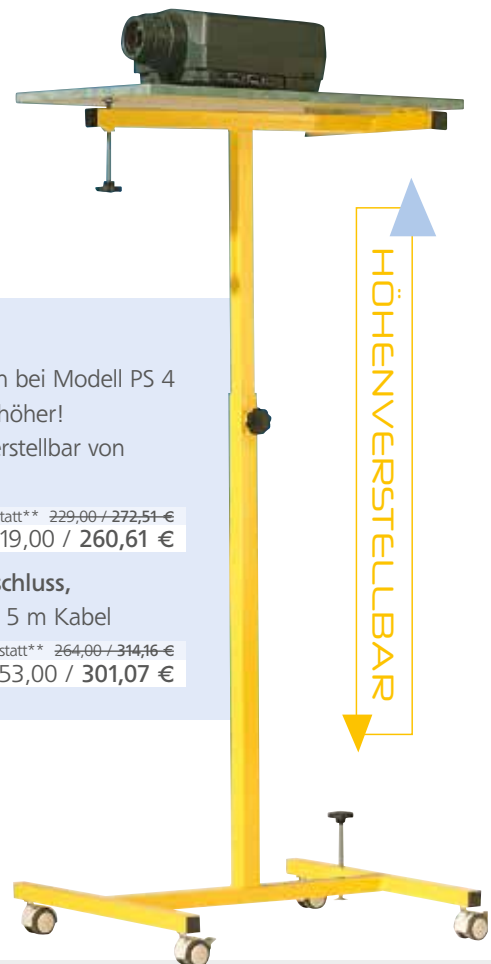

HÖHENVERSTELLBAR

# BEAMER- & MEDIENWAGEN

## Modell PS 2

Ein Spezialist für die kleinen Projektoren

- Gesamthöhe 106 cm
- Die Geräteebene, B/T: 82 x 45 cm ist seitlich neigbar
- Darunter ein abschließbarer Geräteschrank mit Doppeltüren
- Innenmaße, B/H/T: 72 x 51 x 43 cm
- Robustes Stahlrohrprofilgestell mit 4 Rädern, 2 davon feststellbar

Ihr Preis statt\*\* 459,00 / 546,21 €  
**PS 2** 435,00 / 517,65 €

Inklusive Elektroanschluss,  
 3-fach Steckdose mit 5 m Kabel

Ihr Preis statt\*\* 494,00 / 587,86 €  
**PS 2 E** 469,00 / 558,11 €



DEKORE  
 ab Seite 1104



Abb. zeigt: PS 2 A mit einem zusätzlichen Boden



## CD-Ständer

Aufbewahrung für ca. 25 CD's, rutschfest durch 4 Gummifüße (37 x 17 cm).

CD 1 23,50 / 27,97 €

## Modell PS 2 A

- Gesamthöhe 106 cm
- Die Geräteebene, B/T: 82 x 45 cm ist seitlich neigbar
- Mit Zwischenboden, B/T: 76 x 45 cm
- Stahlrohrprofilgestell mit 4 Rädern, 2 davon feststellbar

Ihr Preis statt\*\* 229,00 / 272,51 €  
**PS 2A** 219,00 / 260,61 €

Inklusive Elektroanschluss, 3-fach Steckdose mit 5 m Kabel

Ihr Preis statt\*\* 264,00 / 314,16 €  
**PS 2 AE** 253,00 / 301,07 €

1 zusätzlicher Boden

**ZZB 2** 35,00 / 41,65 €



06.7



## DECKENHALTERUNGEN

Die universal Projektorplatte dieser Deckenhalterungen (DWH100, DWH4 und DWH5) passt auf fast alle Projektortypen. Gewicht maximal 25 kg.

Durch die ausgeklügelte Verschiebbarkeit der 4 Ausleger erreichen Sie jeden beliebigen Haltepunkt an Ihrem Projektor. Zum Lieferumfang gehören je vier Gewindeschrauben im Durchmesser von 4/5/6 mm sowie Montage-material.



### Multifunktionale Deckenhalterungen

- Schnellspannvorrichtung
- Stufenlos höhenverstellbar
- DWH4: 40 – 70 cm
- DWH5: 60 – 110 cm
- Verdeckte Kabelführung
- Integriertes Kugelgelenk, dadurch Neigung vertikal & horizontal möglich
- Optimale Gerätebelüftung durch Abstandsbolzen
- Für Projektoren bis 25 kg

1 Feste Höhe 15 cm in silber

DWH100 137,00 / 163,03 €

2 Stellhöhe 40 – 70 cm in silber

DWH4 179,00 / 213,01 €

3 Stellhöhe 60 – 110 cm in silber

DWH5 189,00 / 224,91 €

### Kleine, handliche Deckenhalterung

mit universeller Projektorplatte für Projektoren mit entsprechenden Gewindebuchsen zur Deckenmontage.

- Variabler Deckenabstand durch vier ineinander verschraubbare, verchromte Stahlbolzen (L: 10 cm)
- Flexibel: bis 45 cm Verlängerung
- Kugelgelenk: Stufenlos, Radius 360°, Winkel 75°



- Belastbarkeit ca. 10 kg, Farbe silber
- Lieferung mit Befestigungsmaterial

DWH10 105,00 / 124,95 €



Eine für alle – unsere universal Projektorplatte (Spinne) passt auf (fast) alle Projektortypen bis zur Größe 35 x 45 cm. Gewicht max. 25 kg.

Durch die ausgeklügelte Verschiebbarkeit erreichen Sie jeden beliebigen Haltepunkt an Ihrem Projektor.

Zum Lieferumfang gehören je 4 Sterngriffschrauben mit einem Ø von 4/5/6 mm, sowie Montagematerial.

## FÜR PROJEKTOREN

### Halterungen

**4** Deckenhalterung inkl. Universal Anschraubplatte (Spinne)  
Kurze Deckenhalterung mit Kopf (Höhe von Unterkante Anschraubplatte bis Decke 16 cm), mit universal Projektorplatte (Spinne).

D1-SE 1 259,00 / 308,21 €

**5** Universal Decken- oder Wandhalterung  
Expandierbar von 35 bis 45 cm (jeweils von Decke bis Unterkante Anschraubplatte), verstellbar im 5 cm Raster mit Kabeldurchführung, Ausgleichgelenk anpassbar an beliebige Decken- oder Wandschrägen, mit Kopf und universal Projektorplatte (Spinne).

DWH1-SE1 369,00 / 439,11 €

**6** Decken-Wandhalterung wie DWH1, jedoch expandierbar von 58 bis 73 cm (siehe DWH1)

DWH2-SE1 387,00 / 460,53 €

**7** Decken-Wandhalterung wie DWH2, jedoch expandierbar

von 73 bis 98 cm (jeweils von Decke bis Unterkante Anschraubplatte), verstellbar im 5 cm Raster mit universal Projektorplatte (Spinne).

DWH 3-SE 1 405,00 / 481,95 €

### Einzelne Deckenhalterungen

Kurze Deckenhalterung, ohne Anschraubplatte (Spinne)

D1 184,00 / 218,96 €

Universal Decken- oder Wandhalterung (35 bis 45 cm) ohne Anschraubplatte (Spinne)

DWH1 299,00 / 355,81 €

Universal Decken- oder Wandhalterung (58 bis 73 cm) ohne Anschraubplatte (Spinne)

DWH2 315,00 / 374,85 €

Decken-Wandhalterung DWH 3 (73 bis 98 cm) ohne universal Projektorplatte (Spinne)

DWH3 334,00 / 397,46 €

Anschraubplatte (Spinne) einzeln

SE1 84,00 / 99,96 €



06.7



## PROJEKTORWAGEN &



### Multimedia-Workstation

Mit 5 in beliebiger Höhe feststellbaren Trägerplatten und einer fixen Bodenplatte. Mit Tastatur-, Monitor- & Projektorebene (Maße, B/T 70 x 35 cm) und 2 seitlichen Ablageplatten (Maße, B/T: 50 x 30 cm). Feststehend auf Bodenausgleichsschrauben.

Maße Bodenplatte, B/T: 55 x 59 cm  
Gesamthöhe: 140 cm

EDV 7 140 389,00 / 462,91 €

Gleiches Modell wie EDV 7-140, jedoch fahrbar auf 4 Laufrollen, davon 2 feststellbar, Gesamthöhe: 146 cm

EDV 7 140 F 419,00 / 498,61 €

### Systemerweiterung:

**Zusätzliche Stellplatte** zum Anbringen vorne oder hinten, arretierbar in jeder beliebigen Höhe, B/T: 70 x 30 cm

EDV-VHB 35,00 / 41,65 €

**Zusätzliche Stellplatte in beliebiger Höhe**, rechts oder links, B/T: 50 x 35 cm

EDV-SB 35,00 / 41,65 €

### Modell Assistent

Stabiler und sicherer Projektionstisch für LCD- und Diaprojektoren. Obere Ablage neigbar und einklappbar, untere Ablage einklappbar, mit rutschfester Beschichtung und Stoßkante rundum. Einfach und kompakt zusammenlegbar für Transport und Lagerung. Farbe wie abgebildet. Gewicht: ca. 10 kg

PTPGI001 178,00 / 211,82 €

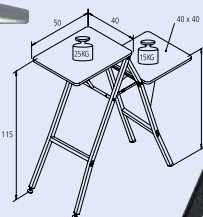

Macht sich in der Ecke klein!

# BEAMER- & MEDIENWAGEN

In diesem Mediacenter bringen Sie alles unter, was Sie für die perfekte Präsentation brauchen.

Durch das umlaufende Rollo steht der Projektor sicher an der Spitze, ist aber schnell einsatzbereit.

Mit verschließbarem Rollo



MCR-R, Dekor Weiß



Praktische Schublade

Optimal: auch als 19" Variante mit Einbauschielen erhältlich!



Die Lochblechfront sorgt für perfekte Durchlüftung.

MCR-R, Dekor Buche

## MEDIENWAGEN

### Mediacenter „Royal“

- Großflächiger Tastatur-/ Notebookauszug
- 4 belastbare Rollen, 2 feststellbar
- Abschließbares Rollo
- Intelligentes Kabelmanagement
- Schublade für Fernbedienungen,...
- Höhe Laptopfach: 10 cm
- Höhe Soundsystem: 30 cm

Maße, B/H/T: 55 x 115 x 66 cm

Lichte Höhe Beamerfach: 15 cm

Ihr Preis statt\*\* 745,00 / 886,55 €  
MCR-R 699,00 / 831,81 €

Kabeldurchlässe innen und außen sorgen für einfache Verkabelung, Stromzufuhr über Kaltgerätebuchse. 5 m Anschlusskabel im Lieferumfang enthalten.



MCR-R, Dekor Buche



06.7



## MEDIENWAGEN

Mit verschließbarem Rollo

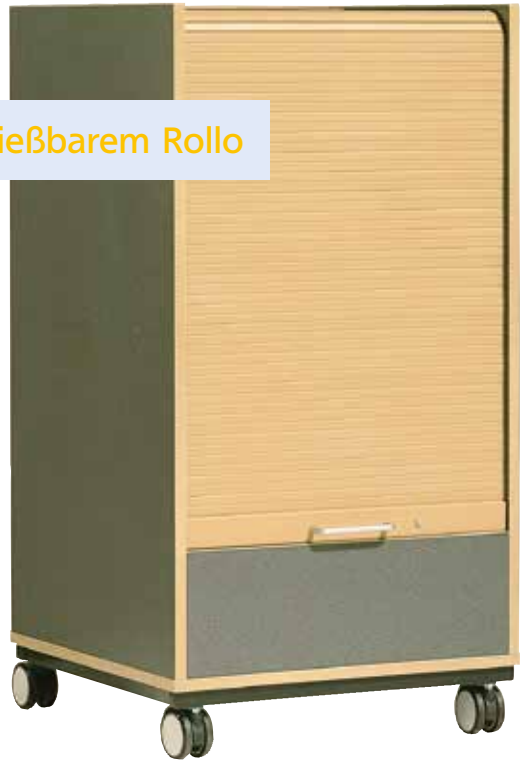

DEKORE

ab Seite 1104

Ein wahres Multitalent – unser speziell für den professionellen Einsatz entwickeltes Multifunktionspult ist ein Möbel der Superlative.

Ob in seiner Funktion als LCD- und OHP-Projektionswagen oder als Rednerpult.





# BEAMER- & MEDIENWAGEN

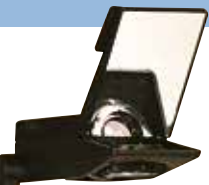

Vielseitig verwendbar



HÖHENVERSTELLBAR



## Multifunktionspult Modell DPR 10

Die elektrische Höhenverstellbarkeit garantiert eine schnelle Anpassung an den jeweiligen Einsatzbereich. Ideal auch die Kombination von mehreren Wagen in unterschiedlicher Funktion: z.B. als Rednerpult, umrahmt von einem OHP-Projektionswagen und einem LCD-Projektionswagen. Zur Standardausrüstung gehören serienmäßig: 2 höhenverstellbare Einlegeböden, 1 Teleskopauszug, 1 Rednerpultaufsatz

Außenmaße geschlossen, B/H/T:

60 x 113 x 60 cm

Niedrigste Höhe der Projektorstellfläche:

93 cm

Elektrisch höhenverstellbar bis 140 cm

Innenmaße des elektrisch verstellbaren

Schrankkorpus, B/H/T: 50 x 53 x 40 cm

DPR 10

1.589,00 / 1.890,91 €



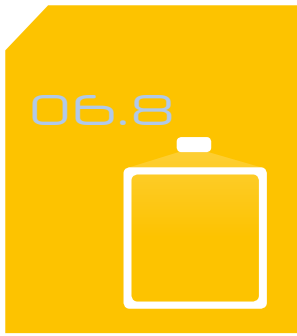

# OHPs



## MÖCOLux 1425 & 1440

- Robustes Metallgehäuse
- 3 Linsen, Kondensorlinse
- Lampenschnellwechsler
- Lampensparschaltung
- Top-Kühlung
- Farbkorrektur
- 360° drehbarer Projektionskopf
- Abklappbarer Projektionsarm
- 3,50 m langes Netzkabel
- Gewicht: 13,5 kg

### MÖCOLux 1425

24 V/250 W, ca. 2.500 Lumen

**MOL 1425** # 179,30 / 213,37 €

### Halogenersatzlampe

**L250** # 3,90 / 4,64 €

### MÖCOLux 1440

36 V/400 W, ca. 5.200 Lumen

**MOL 1440** # 218,00 / 259,42 €

### Halogenersatzlampe

**L400** # 16,50 / 19,64 €

### Staubschutzhäube

**STH** # 8,90 / 10,59 €



## MÖCOLux 1825

Der leichte und transportable Aufsichtprojektor. Zur Ausstattung gehören unter anderem:

- 3-Linsen Varioobjektiv von 280 – 340 mm
- Einklappbarer Projektionsarm
- Anti-Noise-Lüfter (extrem leise)
- Deckel mit integriertem Tragegriff
- Bildgröße: 90 / 350 cm
- geringes Gewicht: 7,5 kg
- mit 2 Halogenlampen, 24 V/250 W, ca. 2.500 Lumen

**MOL1825** # 349,00 / 415,31 €

### Halogenersatzlampe

**L250** # 3,90 / 4,64 €



## OHP-Materialien

Beschreibung		Art.-Nr. und Preis	
<b>Folien</b>			
Kopier- & Laserfolien	100 x DIN A4, Stärke: 100 mic	90219	# 7,90 / 9,40 €
Schreibfolien	100 x DIN A4, Stärke: 100 mic	90220	# 6,90 / 8,21 €
Farblaser- & Kopierfolien	100 x DIN A4, Stärke: 100 mic	90218	# 16,80 / 19,99 €
<b>Folienstift, holzgefasst</b>			
6 x blau	Zum Beschreiben von Folien und glatten Flächen z.B. Glas, wasserlöslich.	90045	# 8,36 / 9,95 €
6 x schwarz		90046	
6 x farbig sortiert		90047	
<b>OHP-Folienschreiber</b>			
Permanent haftend	4 Farben im Set: rot, blau, grün, schwarz, Strichstärke: 0,6 mm	90059	# 5,20 / 6,19 €
Wasserlöslich		90060	

# OHPs & OHP-WAGEN

Eine stabile Stahlrohrkonstruktion, einbrennlackiert bzw. epoxidharzbeschichtet, macht die OHP-Wagen hoch belastbar.

Mobilität und Standfestigkeit gewinnen die Wagen durch ihre massiven Lenkrollen, 2 davon sind feststellbar.

Alle OHP-Wagen werden in RAL 7035 Lichtgrau für die Metallteile und Grau für die Holzteile geliefert, s. S. 1104. Gegen Mehrpreis sind weitere RAL-Farben sowie andere Dekore lieferbar (bitte bei Bestellung mit angeben).

## OHP-Wagen Modell PS 12 H

Stufenlos höhenverstellbar von 75 – 113 cm, Die feste Unterplatte, 40 x 40 cm, trägt das Gerät. Die Standardstellhöhe für den Projektor beträgt 27,5 cm.

Maße, B/T: 72 x 60 cm

	Ihr Preis statt**	189,00 / 224,91 €
PS 12H		158,00 / 188,02 €

### Inklusive Elektroanschluss:

3-fach Steckdose mit 5 m Kabel

	Ihr Preis statt**	224,00 / 266,56 €
PS 12 H E		192,00 / 228,48 €



## OHP-WAGEN

### Hinweis

Bitte geben Sie bei der Bestellung von Modell PS 12 immer die genaue Größe des Tischplattenausschnittes (entsprechend den max. Projektoraußenmaßen) oder das Fabrikat Ihres Overheadprojektors an, und ob dieser mit oder ohne Folienkassette genutzt wird.

Alle Wagen werden ohne Geräte und Dekoration geliefert.

## OHP-Wagen N-PS 12 H

- Gestellfarbe: RAL 7035 Lichtgrau, Holzplattendekor: Grau
- Projektorplatte von 50 bis 78 cm stufenlos verstellbar

Maße, B/H/T: 73 x 50-78 x 60 cm,

Maße des Ausschnitts: 52 x 47 cm

NPS 12-H	#	119,00 / 141,61 €
----------	---	-------------------



06.8



## OHP-WAGEN



### OHP-Wagen Modell PS 100

- Tragfähigkeit: ca. 50 kg
- Robustes Vierkant-Stahlrohrgestell.
- Stufenlos höhenverstellbar.

Maße, B/H/T: 38 x 62 – 103 x 40 cm

Ihr Preis statt\*\* 89,00 / 105,91 €  
PS 100 79,00 / 94,01 €

### RAL-FARBEN

ab Seite 1102

### OHP-Wagen N-PS 17 H

- Gestellfarbe: RAL 7035 Lichtgrau, Holzdekor: Grau
- Wagen 3-fach höhenverstellbar: 85, 97 und 110 cm
- Lieferung erfolgt ohne OHP

Maße, B/H/T:

46 x 85 (97, 110) x 47 cm,

Maße des Ausschnitts:

41 x 41 cm

NPS17-H # 75,00 / 89,25 €

HÖHENVERSTELLBAR



### DEKORE

ab Seite 1104



### Modell PS 18

Der Wagen ist für alle gängigen OHP-Geräte geeignet. Folienrollen bleiben frei zugänglich. Zwei Böden können wahlweise als Zwischenböden oder als Oberplatte und Zwischenboden genutzt werden. Standardgestellfarbe RAL 7035 Lichtgrau. Gegen Mehrpreis sind weitere RAL-Töne lieferbar, siehe Seite 1102.

Maße, B/H/T: 46 x 77 x 47 cm

Ihr Preis statt\*\* 169,00 / 201,11 €  
PS 18 155,00 / 184,45 €

### Inklusive Elektroanschluss:

3-fach Steckdose mit 5 m Kabel

Ihr Preis statt\*\* 204,00 / 242,76 €  
PS 18 E 189,00 / 224,91 €

# OHPs & OHP-WAGEN

## Modell PS 17

Ein leichter und besonders preiswerter Projektorwagen für den Overheadprojektor. Passend für alle gängigen Projektorgrößen.

- Abnehmbare Oberplatten zum Arbeiten im Stehen oder Sitzen
- Robustes Stahlrohrprofilgestell auf 4 Rollen, 2 sind feststellbar
- Dieser Projektorwagen kommt zerlegt im Karton zum Versand, problemloser Zusammenbau ohne jegliches Werkzeug

Standardgestellfarbe RAL 7035 Lichtgrau. Gegen Mehrpreis sind weitere RAL-Töne lieferbar, siehe Seite 1102.

Außenmaße, B/H/T: 46 x 75 x 52 cm

	Ihr Preis statt**	425,00 / 148,75 €
PS 17B		115,00 / 136,85 €

### Inklusive Elektroanschluss:

3-fach Steckdose mit 5 m Kabel

	Ihr Preis statt**	460,00 / 190,40 €
PS 17B E		149,00 / 177,31 €



## OHP-Wagen Modell PS 8

Robustes Stahlrohrprofilgestell mit 4 Rädern, 2 davon feststellbar. Standardgestellfarbe RAL 7035 Lichtgrau (weitere RAL-Farben gegen Mehrpreis, siehe Seite 1102).

Außenmaße, B/H/T: 47 x 75 x 56 cm

	Ihr Preis statt**	469,00 / 201,11 €
PS 8		155,00 / 184,45 €

### Inklusive Elektroanschluss:

3-fach Steckdose mit 5 m Kabel

	Ihr Preis statt**	204,00 / 242,76 €
PS 8E		189,00 / 224,91 €

## Seitliche Ablage

Für Projektionstisch PS 8. Anbringung wahlweise rechts, links oder beidseitig möglich. Nur in Verbindung mit Projektionswagen bestellbar. Dekor 20 Grau. Maße, B/T: 25 x 56 cm

1 Platte

SK-PS8	25,00 / 29,75 €
--------	-----------------



## OHP-Materialien

Beschreibung		Art.-Nr. und Preis
<b>Folien</b>		
Kopier- & Laserfolien	100 x DIN A4, Stärke: 100 mic	90219 # 7,90 / 9,40 €
Schreibfolien	100 x DIN A4, Stärke: 100 mic	90220 # 6,90 / 8,21 €
Farblaser- & Kopierfolien	100 x DIN A4, Stärke: 100 mic	90218 # 16,80 / 19,99 €
<b>Folienstift, holzgefasst</b>		
6 x blau		90045
6 x schwarz	Zum Beschreiben von Folien und glatten Flächen z.B. Glas, wasserlöslich.	90046 # 8,36 / 9,95 €
6 x farbig sortiert		90047
<b>OHP-Folienschreiber</b>		
Permanent haftend	4 Farben im Set: rot, blau, grün, schwarz, Strichstärke: 0,6 mm	90059 # 5,20 / 6,19 €
Wasserlöslich		90060



06.8



## OHP-WAGEN MIT

### OHP-Wagen Modell PS 17

Der leichte & preiswerte Projektorwagen.  
Passend für alle gängigen Projektorgrößen.  
Stahlrohrprofilgestell mit 4 Rädern,  
2 davon feststellbar.

Die Schubladenfarbe ist abgestimmt auf  
die Gestellfarbe.

Außenmaße, B/H/T: 46 x 75 x 52 cm



### OHP-Wagen mit und ohne InBoxen in Größe „M“

Nr.	InBox Farbe	Gestell- farbe	Ohne Projektor		Mit Projektor MÖCOLux 1425	
			Art.-Nr.	Preis	Art.-Nr.	Preis
Ohne InBoxen						
1	–	Grau, RAL 7035	PS17B	hr Preis statt** #425,00 / 448,75 € 115,00 / 136,85 €	PS17-P1425	# 261,00 / 310,59 €
Mit InBoxen						
2	Gelb	Gelb, RAL 1018	PS 17-1	165,00 / 196,35 €	PS17-1P1425	# 301,00 / 358,19 €
3	Blau	Blau, RAL 5015	PS 17-5		PS17-5P1425	
4	Rot	Rot, RAL 3000	PS 17-3		PS17-3P1425	
5	Grün	Grün, RAL 6010	PS 17-6		PS17-6P1425	



#### Optional: Elektroanschluss

3-fach Steckdose mit 5 m Kabel

E 35,00 / 41,65 €



### Seitliche Ablage

Für Projektionstisch PS 17.  
Anbringung wahlweise rechts,  
links oder beidseitig möglich.  
Nur in Verbindung mit  
Projektionswagen bestellbar.

Maße, B/T: 25 x 52 cm

1 Platte

SK-PS17 25,00 / 29,75 €



# OHPs & OHP-WAGEN



## INBOXEN IN GRÖSSE „M“

OHP-Wagen – fahrbarer, handlicher OHP-Tisch mit 4 herausnehmbaren InBox Schüben.

Innenformat: 26 x 37 cm

Stellplatz mit verchromtem Rundumschutz.

Maße: Höhe Oberkante Platte 50 cm, Breite 43 cm, Tiefe 43 cm



### OHP-Wagen mit 4 InBoxen in Größe „M“

InBoxen Farben	Ohne Projektor		Mit Projektor MOL 1425	
	Art.-Nr.	Preis	Art.-Nr.	Preis
Gelb	PS40-1	# 105,00 / 124,95 €	PS40-1P1425	# 258,00 / 307,02 €
Blau	PS40-5		PS40-5P1425	
Rot	PS40-3		PS40-3P1425	
Grün	PS40-6		PS40-6P1425	



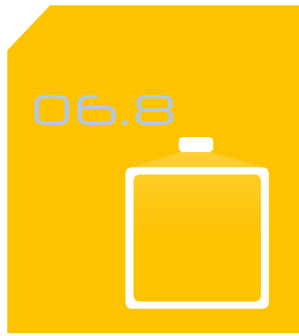

# OHP-WAGEN MIT

## OHP-Wagen PS8 mit und ohne InBoxen in Größe „M“

Nr.	InBox Farbe	Gestell-farbe	Ohne Projektor		Mit Projektor MÖCOLux 1425	
			Art.-Nr.	Preis	Art.-Nr.	Preis
Ohne InBoxen						
1	–	Grau, RAL 7035	PS 8	# 155,00 / 184,45 €	PS8-P1425	# 317,00 / 377,23 €
Mit InBoxen						
2	Gelb	Gelb, RAL 1018	PS 8 1	# 198,00 / 235,62 €	PS8-1P1425	# 351,00 / 417,69 €
3	Blau	Blau, RAL 5015	PS 8 5		PS8-5P1425	
4	Rot	Rot, RAL 3000	PS 8 3		PS8-3P1425	
5	Grün	Grün, RAL 6010	PS 8 6		PS8-6P1425	



### OHP-Wagen Modell PS 8

- Schubladeninnenmaß, B/H/T: 25 x 8 x 37 cm
- Außenmaße, B/H/T: 47 x 75 x 56 cm
- Lichte Breite: 40 cm
- Lichte Tiefe: 52 cm
- Projektorstellfläche, B/T: 47 x 50 cm
- Holzteile Standard: Grau



### 6 Seitliche Ablage

Die Projektionstische PS8 können zusätzlich mit seitlichen, abklappbaren Arbeitsflächen ausgestattet werden, wahlweise rechts, links oder beidseitig anbaubar. Die Seitenplatten müssen in Verbindung mit dem OHP-Wagen bestellt werden. Dekor 20 Grau.

Maße, B/T: 25 x 56 cm

1 Platte

SK-PS8 25,00 / 29,75 €

### Optional: Elektroanschluss

3-fach Steckdose mit 5 m Kabel

E 35,00 / 41,65 €



# OHPs & OHP-WAGEN



## INBOXEN IN GRÖSSE „M“

Projektor MÖCOLux 1425



Der macht sich im Abstellraum klein!

### MÖCOLux 1425

- Robustes Metallgehäuse
- 3 Linsen, Kondensorlinse
- Lampenschnellwechsler

Passende Projektionswände finden Sie ab Seite 190.

- Lampensparschaltung
- Top-Kühlung
- Farbkorrektur
- 360° drehbarer Projektionskopf
- Abklappbarer Projektionsarm
- 3,50 m langes Netzkabel
- Gewicht: 13,5 kg
- 2 Halogenlampen: 24 V/250 W., ca. 2.500 Lumen

MOL 1425 # 179,30 / 213,37 €

Halogenersatzlampe

L250 # 3,90 / 4,64 €

Staubschutzhaube

STH # 8,90 / 10,59 €

06.8



# OHP-WAGEN MIT

## RAL-Farben

### Ohne Mehrpreis

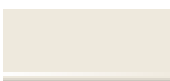

**RAL 7035**  
Lichtgrau



**RAL 8019**  
Graubraun



**RAL 9006**  
Weißaluminium

### Sonderfarben,

#### Mehrpreis:

- bei Stahlteilen + 10 %
- bei Aluteilen + 90,00 / 107,10 €



**RAL 1018**  
Zinkgelb



**RAL 3000**  
Feuerrot



**RAL 3004**  
Purpurrot



**RAL 4002**  
Rotviolett



**RAL 4003**  
Erikaviolett



**RAL 5011**  
Stahlblau



**RAL 5014**  
Taubenblau



**RAL 5015**  
Himmelblau



**RAL 5018**  
Türkisblau



**RAL 6010**  
Grasgrün



**RAL 6027**  
Lichtgrün



**RAL 9005**  
Tiefschwarz

### OHP-Wagen PS12H

Stufenlos höhenverstellbar von 73 – 110 cm. Die feste Unterplatte (Stellfläche 40 x 40 cm) trägt das Gerät. Die Standardstellhöhe für den Projektor beträgt 27,5 cm.

Eine stabile Stahlrohrkonstruktion, kunststoffpulverbeschichtet, macht die OHP-Wagen hoch belastbar. Mobilität und Standfestigkeit gewinnen die Wagen durch ihre massiven Lenkrollen, 2 davon sind feststellbar.

Schubladeninnenmaß, B/H/T:  
25 x 8 x 37 cm



#### Optional: Elektroanschluss

3-fach Steckdose mit 5 m Kabel

E 35,00 / 41,65 €



# OHPs & OHP-WAGEN



## INBOXEN IN GRÖSSE „M“



### OHP-Wagen PS12H mit und ohne InBoxen in Größe „M“

Nr.	InBox Farbe	Gestell-farbe	Ohne Projektor		Mit Projektor MÖCOLux 1425	
			Art.-Nr.	Preis	Art.-Nr.	Preis
Ohne InBoxen						
1	–	Grau, RAL 7035	PS 12H	# 158,00 / 188,02 €	PS12H-P1425	# 337,00 / 401,03 €
Mit InBoxen						
2	Gelb	Gelb, RAL 1018	PS 12H 1	Ihr Preis statt** #245,00 / 291,55 € # 229,00 / 272,51 €	PS12H1P1425	# 367,00 / 436,73 €
3	Blau	Blau, RAL 5015	PS 12H 5		PS12H5P1425	
4	Rot	Rot, RAL 3000	PS 12H 3		PS12H3P1425	
5	Grün	Grün, RAL 6010	PS 12H 6		PS12H6P1425	



### Sparset: OHP-Wagen PS12H und MÖCOLux 1425

OHP-Wagen PS12H inklusive OHP MÖCOLux 1425 (s. S. 297). Gestellfarbe RAL 9006 Weißaluminium, Plattenteile schwarz, Schubfarbe transparent.

Halogenersatzlampe

PS12H9P1425 # 367,00 / 436,73 €

L250 # 3,90 / 4,64 €



07



## VITRINEN

- |      |                         |               |
|------|-------------------------|---------------|
| 07.1 | Informationsvitrinen    | ab <b>302</b> |
| 07.2 | Ausstellungsvitrinen    | ab <b>312</b> |
| 07.3 | Zerlegbare Glasvitrinen | ab <b>330</b> |
| 07.4 | Weyel Vitrinen          | ab <b>336</b> |



# 07 VITRINEN





## INFOVITRINEN

Ihre Publikationen und Dokumentationen verdienen einen erstklassigen Rahmen für die Präsentation.

Entscheiden Sie sich für ein Vitrinenprogramm, das neben hoher Qualität vor allem eines bietet: unbegrenzte Gestaltungsmöglichkeiten.

In Form und Funktion, in Material und Farbe. Kombinieren Sie Holz mit Stahl. Wählen Sie zwischen wandmontierten, freistehenden oder fahrbaren Vitrinen.

Alle Vitrinen haben Glaschiebetüren, geführt durch einen leichtlaufenden Alu-Rollbeschlag. Druckzylinderschlösser sorgen für Sicherheit. Alle Scheiben sind aus Sicherheitsglas hergestellt.

Gestelle, Rahmen aus Aluprofilen sind natur-eloziert, Stahl wird kunststoffpulverbeschichtet. Viele Vitrinen können natürlich auch beleuchtet werden, mit Spots oder Niedervoltstrahlern.

### SPARSAME LED-BELEUCHTUNG



#### LED-Beleuchtung für Infovitriden

Inklusive Trafo und Anschlusskabel

Bis zu einer Breite von 100 cm

VBEL-IV100 # 109,00 / 129,71 €

Bis zu einer Breite von 120 cm

VBEL-IV120 # 119,00 / 141,61 €

Bis zu einer Breite von 150 cm

VBEL-IV150 # 129,00 / 153,51 €

Bis zu einer Breite von 195 cm









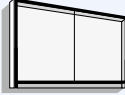

VBEL-IV195 # 139,00 / 165,41 €

#### Es werde Licht!

Für unsere Infovitriden bieten wir passende LED-Beleuchtung an.

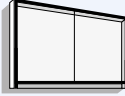
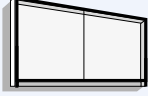
Ein in einem Spezialprofil montierter LED-Streifen wird oben eingesetzt und sorgt für Beleuchtung auf der gesamten Fläche. Lichtfarbe: weiß

# INFORMATIONSVITRINEN

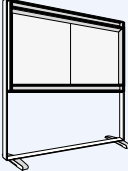
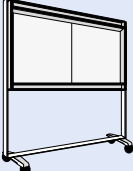
Modell	Beschreibung	Ausstattung Extras	Breite 100 cm	Breite 150 cm	Breite 190 cm
V9	Informations- vitrine zur Wandaufhängung mit Stahlrahmen <b>Seite 304 und 305</b>	4 Rückwandarten: Stahlemaille grün oder weiß, Natur- kork, Klettenstoff in 12 Farben			
V10	Informations- vitrine zur Wandaufhängung mit Alurahmen <b>Seite 306 und 307</b>	Rückwandart: Stahl weiß			
IA	Informations- vitrine zur Wandaufhängung mit Alurahmen <b>Seite 308 und 309</b>	3 Rückwandarten: Stahl grün Stahl weiß Naturkork			
IV1	Informations- vitrine zur Wandaufhängung mit Holzkorpus <b>Seite 310 und 311</b>	3 Rückwandarten: Stahlemaille grün Stahlemaille weiß Naturkork			
IV2	Freistehende Informationsvitrine <b>Seite 311</b>	3 Rückwandarten: Stahlemaille grün Stahlemaille weiß Naturkork			
IV3	Freistehende Informationsvitrine fahrbar <b>Seite 311</b>	3 Rückwandarten: Stahlemaille grün Stahlemaille weiß Naturkork			



# INFOVITRINE MODELL V9



Modell V9EW-100SG,  
Stahlrahmen RAL 7035 Lichtgrau

## Vitrine Modell V9 EW – Rückwand Stahlemaille weiß

Beschreibbar mit trocken abwischbarem Whiteboardmarker, magnethaftend. Bitte RAL-Farbe (siehe Seite 1102) für den Stahlrahmen mit angeben. Maße, H/T: 94 x 7 cm

Glas	Breite: 100 cm	Breite: 150 cm	Breite: 190 cm
	Art.-Nr. und Preis		
Sicherheitsglas	Preis statt** 499,00 / <del>593,81</del> € V9EW-100SG 459,00 / 546,21 €	Preis statt** 699,00 / <del>831,81</del> € V9EW-150SG 639,00 / 760,41 €	Preis statt** 899,00 / <del>1.069,81</del> € V9EW-190SG 749,00 / 891,31 €

Montage auf Wunsch, zzgl.: 80,00 / 95,20\* €



## Zubehörsatz für Modell V9 EG

72 Stück weiße Kreide, 12 Stück bunte Kreide, 10 Rundmagnete, 1 Schwamm, 1 Tafellappen.

ASB 12,50 / 14,88 €

## Äußerst robust die Vitrine zur Wandmontage

Der Korpus ist aus pulverbeschichteten massiven Stahlprofilen. Die Glasschiebetüren aus Sicherheitsglas sind rollengelagert und lassen sich leicht bewegen. Ein Druckzylindersicherheitsschloss schützt die Aushänge vor unbefugtem Zugriff.

Die Rückwände der Vitrinen können in vielen Farben und Materialien gestaltet werden.

## Vitrine Modell V9 EG – Rückwand Stahlemaille grün

Mit Kreide beschreibbar und magnethaftend. Bitte RAL-Farbe (siehe Seite 1102) für den Stahlrahmen mit angeben. Maße, H/T: 94 x 7 cm

Glas	Breite: 100 cm	Breite: 150 cm	Breite: 190 cm
	Art.-Nr. und Preis		
Sicherheitsglas	Preis statt** 495,00 / <del>589,05</del> € V9EG-100SG 445,00 / 529,55 €	Preis statt** 677,00 / <del>805,63</del> € V9EG-150SG 599,00 / 712,810 €	Preis statt** 869,00 / <del>1.034,11</del> € V9EG-190SG 749,00 / 891,31 €

Montage auf Wunsch, zzgl.: 80,00 / 95,20\* €



Modell V9EG-100SG,  
Stahlrahmen RAL 7035 Lichtgrau



# INFORMATIONSVITRINEN

## Klettenstoff

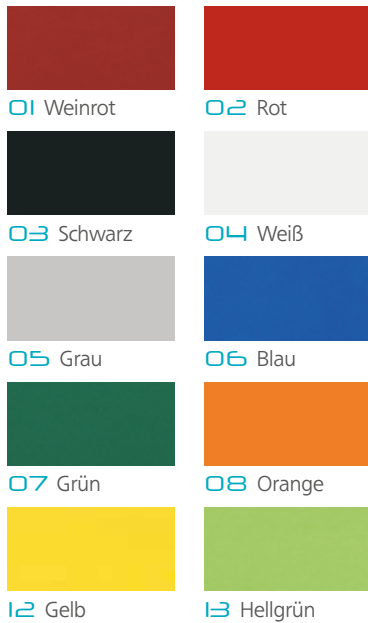

Bitte die gewünschte Stofffarbe bei Ihrer Bestellung mit angeben.

## RAL-FARBEN

auf Seite 1102

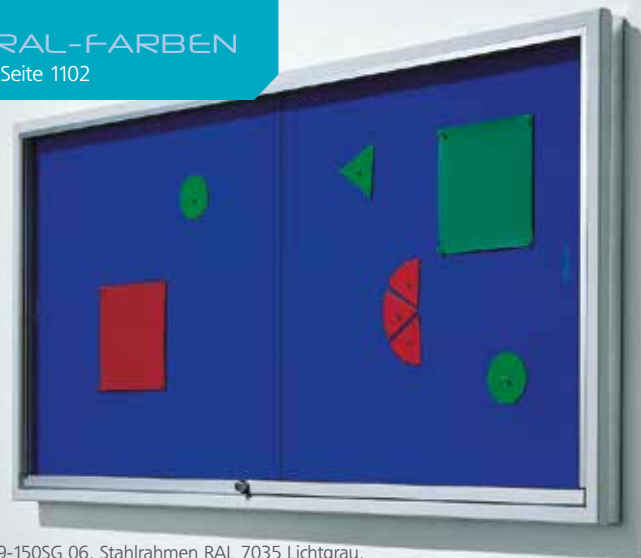

Modell V9-150SG 06, Stahlrahmen RAL 7035 Lichtgrau, Rückwand Klettenstoff 06 Blau



## Vitrine Modell V9 – Rückwand Klettenstoff

Informationsmaterial kann mit Push-Pins und Klettenhaftmaterial befestigt werden. Bitte Stoff- & RAL-Farbe (s. S. 1102) mit angeben. Maße, H/T: 94 x 7 cm

Glas	Breite: 100 cm	Breite: 150 cm	Breite: 190 cm
	Art.-Nr. und Preis		
Sicherheitsglas	Preis statt** 489,00 / <del>593,91</del> € V9-100SG 439,00 / 522,41 €	Preis statt** 675,00 / <del>803,25</del> € V9-150SG 619,00 / 736,61 €	Preis statt** 859,00 / <del>1.022,21</del> € V9-190SG 715,00 / 850,85 €

Montage auf Wunsch, zzgl.: 80,00 / 95,20\* €

## Push-Pins

Geeignet für Klettenstoff & Kork Vitrinen.



100 Stück farbig sortiert.

PP 4,20 / 5,00 €



## MONTAGE

der Vitrinen dieser Doppelseite auf Wunsch

MON 80 80,00 / 95,20\* €

## Vitrine Modell V9K – Rückwand Naturkork

Informationsmaterial kann mittels Push-Pins befestigt werden.

Bitte RAL-Farbe (siehe Seite 1102) mit angeben.

Glas	Breite: 100 cm	Breite: 150 cm	Breite: 190 cm
	Art.-Nr. und Preis		
Sicherheitsglas	Preis statt** 485,00 / <del>577,15</del> € V9K-100SG 449,00 / 534,31 €	Preis statt** 665,00 / <del>791,35</del> € V9K-150SG 598,00 / 711,62 €	Preis statt** 845,00 / <del>1.005,55</del> € V9K-190SG 699,00 / 831,81 €

Montage auf Wunsch, zzgl.: 80,00 / 95,20\* €



Modell V9K100SG, Stahlrahmen RAL 7035 Lichtgrau

07.1



# ALUVITRINE MODELL V10

PLATZ FÜR 12  
DIN A4 Bögen



Praktisch, elegant & schlicht –  
Informationsvitrinen aus Aluminium.

Die Stahlrückwand in weiß ist magnet-  
haftend, beschreibbar & trocken abwisch-  
bar. Sie können Blätter oder  
Plakate mittels Magneten hineinhängen,  
oder die Rückwand direkt beschriften.



## MONTAGE

MON 80  
80,00 / 95,20\* €

### Alu Vitrine

Rückwand: Stahl, weiß.

Mit Sicherheitsglas.

Maße, B/H/T: 100 x 93 x 5 cm



Ihr Preis statt\*\* 429,00 / 510,51 €  
V10A-EW100SG 385,00 / 458,15 €



PLATZ FÜR 21  
DIN A4 Bögen

### Alu Vitrine

Rückwand: Stahl, weiß.

Mit Sicherheitsglas.

Maße, B/H/T: 150 x 93 x 5 cm

Ihr Preis statt\*\* 589,00 / 700,91 €  
V10A-EW150SG 510,00 / 606,90 €

### XL Magnetkoffer

120 Kraftmagnete in den  
Größen: 60 x 3 cm & 60 x 4 cm.

In je 6 Farben.

Kofferraß, B/H/T: 35 x 7 x 31 cm

MR120-34 53,50 / 63,67 €



# INFORMATIONSVITRINEN

## Alu Vitrine

Rückwand: Stahl, weiß.

Mit Sicherheitsglas.

Maße, B/H/T: 195 x 93 x 5 cm

Ihr Preis statt\*\* 765,00 / 910,35 €  
V10A-EW195SG 688,00 / 818,72 €

Beleuchtung finden Sie  
auf Seite 302.

RAL-FARBEN  
auf Seite 1102

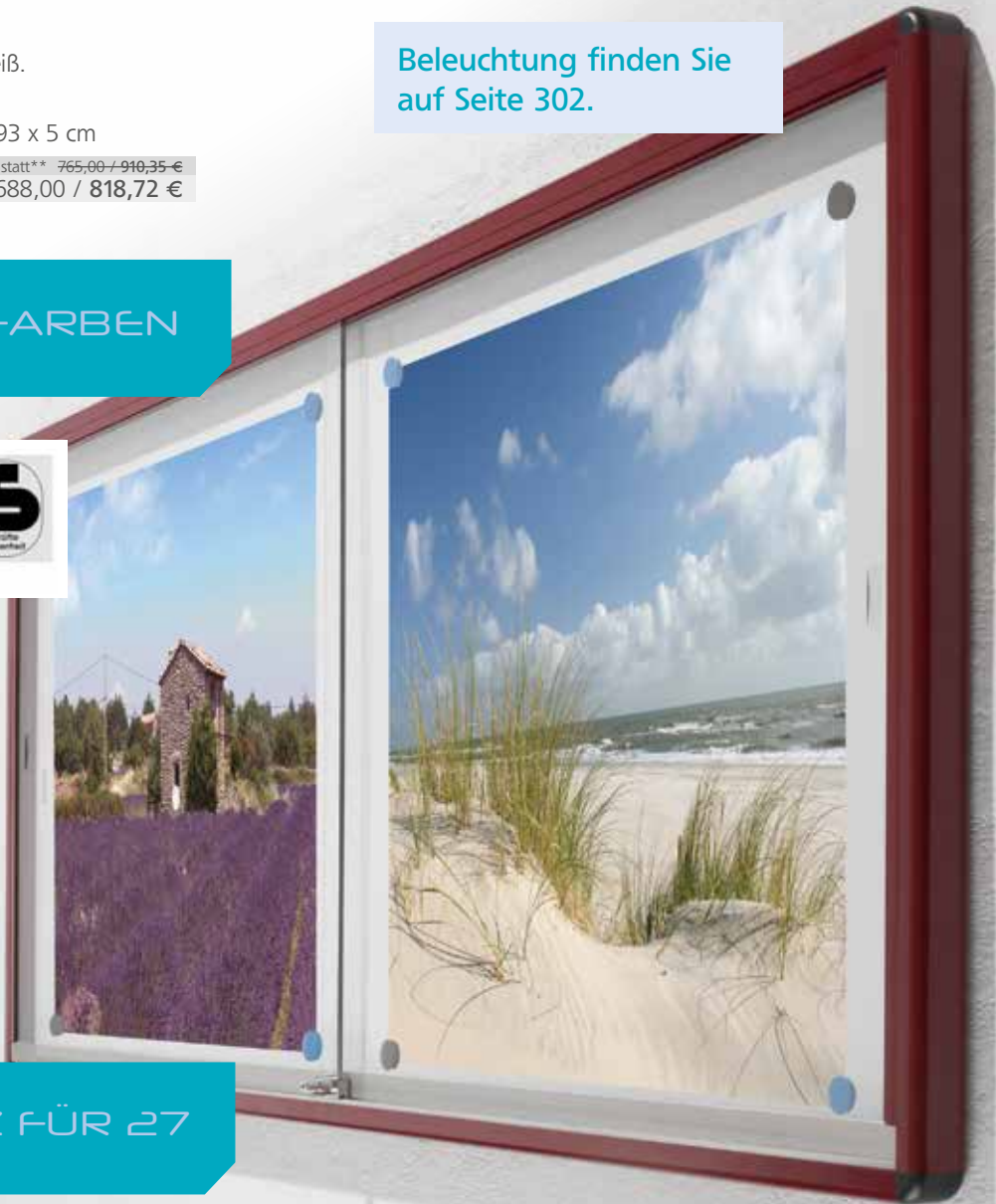

PLATZ FÜR 27  
DIN A4 Bögen

VITRINEN

## Zubehör



Weiteres Zubehör finden  
Sie auf Seite 476.

### Zubehör für weiße Stahl Oberflächen

4 Whiteboardmarker, 1 Wischer,  
10 Rundmagnete mit Colorkappe

APF 17,50 / 20,83 €



### XL Zubehörsset

Markerbox inkl. 4 Whiteboardmarker,  
Tafelwischer & Tafelreiniger,  
10 Rundmagnete

TMLB-XL 27,50 / 32,73 €

07.1



# ALUVITRINE MODELL IA



Diese Vitrine für den Innenbereich ist mit 3 unterschiedlichen Rückwänden erhältlich.

Der massive Aluminiumprofilrahmen ist silber eloxiert. Innentiefe: ca. 5 cm, Gesamttiefe: 7,5 cm. Leichtlaufende Glasschiebetüren mit Sicherheitsschloss schützen die Exponate.

## Vitrine Modell IA W mit Sicherheitsglas

Mit weißer Stahlrückwand und abschließbaren Schiebetüren. Beschreibbar mit trocken abwischbarem Whiteboardmarker, magnethaftend.

Maße, B/H: 50 x 40 cm, für 2 x DIN A4

IA W 54 SG	Ihr Preis statt** 225,00 / 267,75 €
	215,00 / 255,85 €

Maße, B/H: 70 x 70 cm, für 6 x DIN A4

IA W 77 SG	Ihr Preis statt** 305,00 / 362,95 €
	289,00 / 343,91 €

Maße, B/H: 110 x 100 cm, für 15 x DIN A4

IA W 111 SG	Ihr Preis statt** 409,00 / 486,71 €
	389,00 / 462,91 €



## Zubehörset für Modell IA EG

72 Stück weiße Kreide, 12 Stück bunte Kreide, 10 Rundmagnete, 1 Schwamm, 1 Tafellappen.

ASB	12,50 / 14,88 €
-----	-----------------

## Vitrine Modell IA EG mit Sicherheitsglas

Mit grüner Stahlrückwand und abschließbaren Schiebetüren. Mit Kreide beschreibbar und magnethaftend.

Maße, B/H: 50 x 40 cm, für 2 x DIN A4

IA EG 54 SG	Ihr Preis statt** 184,00 / 218,98 €
	175,00 / 208,25 €

Maße, B/H: 70 x 70 cm, für 6 x DIN A4

IA EG 77 SG	Ihr Preis statt** 295,00 / 351,05 €
	279,00 / 332,01 €

Maße, B/H: 110 x 100 cm, für 15 x DIN A4

IA EG 111 SG	Ihr Preis statt** 395,00 / 470,05 €
	375,00 / 446,25 €



## MONTAGE

der Vitrinen dieser Doppelseite auf Wunsch

MON 80	80,00 / 95,20* €
--------	------------------



NUR IN  
SILBER  
ELOXIERT



## Push-Pins

Geeignet für  
Klettenstoff  
& Kork Vitrinen.

100 Stück farbig sortiert.

PP 4,20 / 5,00 €

## Vitrine Modell IA K mit Sicherheitsglas

Mit 5 mm Naturkorkrückwand und abschließbaren Schiebetüren.  
Informationsmaterial kann mittels Push-Pins befestigt werden.

Maße, B/H: 50 x 40 cm, für 2 x DIN A4

IA K 54 SG	Ihr Preis statt** 179,00 / 213,01 €
	169,00 / 201,11 €

Maße, B/H: 70 x 70 cm, für 6 x DIN A4

IA K 77 SG	Ihr Preis statt** 295,00 / 351,05 €
	279,00 / 332,01 €

Maße, B/H: 110 x 100 cm, für 15 x DIN A4

IA K 111 SG	Ihr Preis statt** 385,00 / 458,15 €
	365,00 / 434,35 €

07.1



# HOLZVITRINE MODELL IV I



## Vitrine Modell IV 1W mit Sicherheitsglas

Mit weißer Stahlrückwand und abschließbaren Schiebetüren. Beschreibbar mit trocken abwischbarem Whiteboardmarker, magnethaftend. Bitte Dekor (siehe Seite 1104) mit angeben.

Maße, H/T: 100 x 12 cm

Breite: 100 cm

IV 1W100SG	Ihr Preis statt** 499,00 / 593,81 €
	449,00 / 534,31 €

Breite: 150 cm

IV 1W150SG	Ihr Preis statt** 617,00 / 734,23 €
	555,00 / 660,45 €

Breite: 195 cm

IV 1W190SG	Ihr Preis statt** 765,00 / 910,35 €
	688,00 / 818,72 €



## Vitrine Modell IV 1K mit Sicherheitsglas

Mit 5 mm Naturkorkrückwand und abschließbaren Schiebetüren. Informationsmaterial kann mittels Push-Pins befestigt werden. Bitte Dekor (siehe Seite 1104) mit angeben.

Maße, H/T: 100 x 12 cm

Breite: 100 cm

IV 1K100SG	Ihr Preis statt** 479,00 / 570,01 €
	429,00 / 510,51 €

Breite: 150 cm

IV 1K150SG	Ihr Preis statt** 589,00 / 700,91 €
	529,00 / 629,51 €

Breite: 195 cm

IV 1K190SG	Ihr Preis statt** 719,00 / 855,61 €
	648,00 / 771,12 €



**Präsentieren Sie Ihre Informationen an der Wand, freistehend oder fahrbar.** Korpus aus melaminharzbeschichteter Spanplatte, Dekore siehe Seite 1104.

## Vitrine Modell IV 1EG mit Sicherheitsglas

Mit Rückwand Stahlemaille, grün und abschließbaren Schiebetüren. Mit Kreide beschreibbar & magnethaftend. Bitte Dekor (siehe Seite 1104) mit angeben.

Maße, H/T: 100 x 12 cm

Breite: 100 cm

IV 1EG100SG	Ihr Preis statt** 489,00 / 581,91 €
	439,00 / 522,41 €

Breite: 150 cm

IV 1EG150SG	Ihr Preis statt** 599,00 / 712,81 €
	539,00 / 641,41 €

Breite: 195 cm

IV 1EG190SG	Ihr Preis statt** 735,00 / 874,65 €
	659,00 / 784,21 €

## MONTAGE

der Vitrinen dieser Seite auf Wunsch

MON 80

80,00 / 95,20\* €



# INFORMATIONSVITRINEN

Zubehör für die Vitrinen dieser Doppelseite finden Sie ab Seite 476.

Die passende Beleuchtung finden Sie auf Seite 302.

DEKORE  
auf Seite 1104



## Zubehör für weiße Stahl Oberflächen

4 Whiteboardmarker, 1 Wischer, 10 Rundmagnete mit Colorkappe

APF 17,50 / 20,83 €



Modell IV 3 fahrbar, Tragrahmen RAL 5018 Türkisblau

Auf Wunsch auch fahrbar lieferbar.

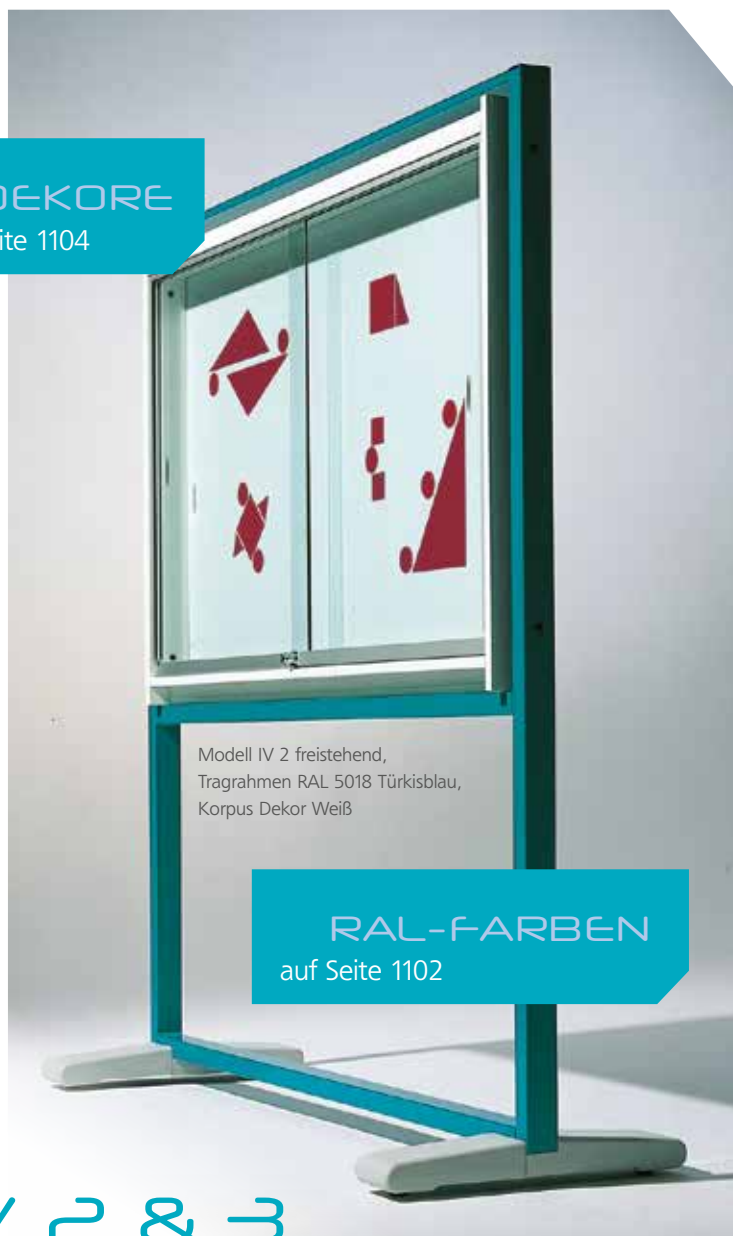

Modell IV 2 freistehend, Tragrahmen RAL 5018 Türkisblau, Korpus Dekor Weiß

RAL-FARBEN  
auf Seite 1102

## INFOVITRINE MODELL IV 2 & 3

### Vitrine Modell IV 2 und 3, Sicherheitsglas

Mit abschließbaren Schiebetüren. Bitte Dekor & RAL-Farbe (S. 1102) mit angeben. Korpusmaße, B/H/T: 150 x 100 x 12 cm, Maße einschließlich Tragrahmen, B/H/T: 160 x 190 x 50 cm (Füße)

Rückwand	Freistehend, Modell IV 2	Fahrbar, Modell IV 3
	Art.-Nr. und Preis	
Stahl, weiß	Ihr Preis statt** 814,00 / 968,66 € IV 2-W-SG 775,00 / 922,25 €	Ihr Preis statt** 875,00 / 1.041,25 € IV 3-W-SG 829,00 / 986,51 €
	Ihr Preis statt** 779,00 / 927,01 € IV 2-EG-SG 639,00 / 760,41 €	Ihr Preis statt** 835,00 / 993,65 € IV 3-EG-SG 795,00 / 946,05 €
Stahl, grün	Ihr Preis statt** 789,00 / 938,91 € IV 2-K-SG 649,00 / 772,31 €	Ihr Preis statt** 845,00 / 1.005,55 € IV 3-K-SG 799,00 / 950,81 €









Stahlemaille, weiß mit Spezialmarkern beschreibbar, trocken abwischbar, magnethaftend. Stahlemaille, grün magnethaftend, mit Kreide beschreibbar. Naturkork zum Anheften von Informationen mittels Push-Pins.

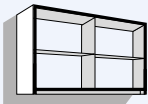
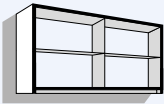
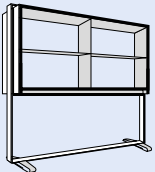
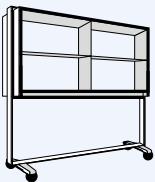

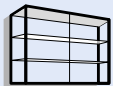
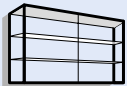
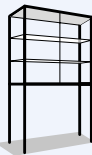
07.2







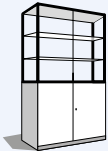
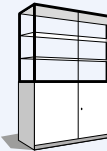
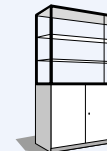
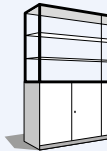
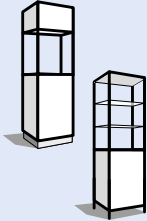
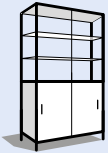
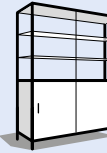
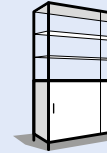

# AUSSTELLUNGSVITRINEN

Modell	Beschreibung	Breite 100 cm	Breite 120 cm	Breite 150 cm	Breite 195 cm
<b>GLV4</b>	Ausstellungsvitrine zur Wand-aufhängung Seite 314	—	—		
<b>GLV5</b>	Freistehende Ausstellungsvitrine Seite 315	—	—	—	
<b>GLV6</b>	Freistehende Ausstellungsvitrine fahrbar Seite 315	—	—	—	
<b>V16</b>	Alu-Vitrine zur Wand-aufhängung Seite 316 und 317				—
<b>V1</b>	Freistehende Alu-Vitrine Seite 318				
<b>V15</b>	Freistehende Alu-Vitrine rundum verglast Seite 319				—

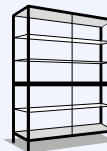

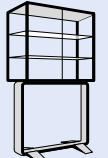
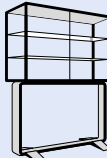
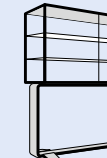
# AUSSTELLUNGSVITRINEN

Modell	Beschreibung	Breite 50 cm	Breite 100 cm	Breite 120 cm	Breite 150 cm	Breite 195 cm
V7	Freistehende Alu-Vitrine mit Holzunterbau Seite 320	—				
V17	Freistehende Alu-Vitrine mit integriertem Holzunterbau Seite 321					—
V17GG	Freistehende Alu-Vitrine 4-türig Seite 325	—				—
WV1	Freistehende Alu-Vitrine auf umlaufendem Alurahmen Seite 326 und 327	—				—
WV2	Freistehende Alu-Vitrine auf Rundrohrstützen	—	Dieses Modell ist nicht im Katalog, bieten wir Ihnen aber gerne auf Anfrage an!			—
V2	Thekenvitrinen freistehend, fahrbar Seite 328	—	—		—	—
V8	Freistehende Alu-Tischvitrine Seite 329	—	—		—	—

07.2



# HOLZVITRINE MODELL GLV 4



MONTAGE

MON 80

80,00 / 95,20\* €

Modell GLV4, Dekor Weiß

## Modell GLV4

Korpus aus beschichteten Spanplatten. Die verfügbaren Dekore finden Sie ab Seite 1104.

2 Schiebetüren aus Sicherheitsglas auf leichtlaufenden Rollbeschlägen mit Sicherheitsdruckzylinderschloss. Mit 2 verstellbaren Holzböden. Bei Bestellung separater Beleuchtung liefern wir die Vitrine mit Glasböden.

## Vitrine Modell GLV 4

Mit abschließbaren Schiebetüren. Bitte Dekor (siehe Seite 1104) mit angeben. Maße, H/T: 100 x 40 cm

Glas	Breite: 150 cm	Breite: 195 cm
	Art.-Nr. und Preis	
Sicherheitsglas	Ihr Preis statt** 705,00 / <del>838,95</del> € GLV4-15SG 635,00 / 755,65 €	Ihr Preis statt** 799,00 / <del>950,81</del> € GLV4-19SG 719,00 / 855,61 €

Montage auf Wunsch, zzgl.: 80,00 / 95,20\* €

Dekore für die Vitrinen dieser Doppelseite finden Sie ab Seite 1104.

## Beleuchtung



### Glaskantenbeleuchtung

LED 12 V DC, 2,64 W,

Lichtfarbe: warmweiß

1 Leuchte 564 mm, inkl. Trafo

VEBL-GKL2S # 118,00 / 140,42 €

Jede weitere Leuchte

VEBL-GKL2 # 82,00 / 97,58 €



### Einbauleuchte

LED 12 V DC, 1,8 W, Energieeffizienz:

A++, Lichtfarbe: neutral weiß.

2 Spots im Set, inklusive Trafo

VEBL5812-2 # 115,00 / 136,85 €

## Die Montage ist denkbar einfach:

Der stabile Stahlrahmen wird an die Wand montiert, die Vitrine passgenau aufgesetzt.

# AUSSTELLUNGSVITRINEN

**RAL-FARBEN**  
auf Seite 1102



Modell GLV 6 fahrbar,  
Tragrahmen RAL 5018 Türkisblau

**DEKORE**  
auf Seite 1104

Für die Vitrinen dieser  
Doppelseite empfehlen wir  
die folgende Beleuchtung:



### Einbauleuchte

LED 12 V DC, 1,8 W, Energieeffizienz:  
A++, Lichtfarbe: neutral weiß.

2 Spots im Set, inkl. Trafo

VEBL5812-2 # 115,00 / 136,85 €



Modell GLV 5D freistehend,  
Doppelseitig Schiebetüren aus Glas,  
Korpus Dekor Grau, Tragrahmen  
Stahl RAL 5018 Türkisblau

## MODELL GLV 5 & 6

### Vitrine Modell GLV 5 & 6

Mit abschließbaren Schiebetüren. Bitte RAL-Farbe (siehe Seite 1102) und Dekor (siehe Seite 1104) mit angeben.  
Korpusmaße, B/H/T: 195 x 100 x 40 cm, Maße einschließlich Tragrahmen, B/H/T: 210 x 190 x 50 (Füße) cm

Türen/ Rückwand	Freistehend, Modell GLV 5		Fahrbar, Modell GLV 6	
	Sicherheitsglas		Sicherheitsglas	
	Art.-Nr. und Preis			
• Vorderseite Glasschiebetüren		Ihr Preis statt** 4.015,00 / <del>4.207,85</del> €		Ihr Preis statt** 4.079,00 / <del>4.284,01</del> €
• Rückseite geschlossen, im Korpus Dekor	GLV 5-SG	965,00 / 1.148,35 €	GLV 6-SG	1.025,00 / 1.219,75 €
• Doppelseitig Glasschiebetüren		Ihr Preis statt** 4.319,00 / <del>4.569,61</del> €		Ihr Preis statt** 4.375,00 / <del>4.636,25</del> €
	GLV 5D-SG	1.249,00 / 1.486,31 €	GLV 6D-SG	1.299,00 / 1.545,81 €

07.2



# ALUVITRINE MODELL V16



Modell V16-100SG,  
RAL 3000 Feuerrot

## Vitrine Modell V16

Mit 2 verstellbaren Dickglasböden, Flächenbelastung je Glasboden 25 kg (keine Punktbelastung). Bitte RAL-Farbe (s. Seite 1102) mit angeben. Maße, H/T: 95 x 30 cm

Glas	Breite: 100 cm	Breite: 120 cm	Breite: 150 cm
	Art.-Nr. und Preis		
Sicherheitsglas	Preis statt** 687,00 / 817,53 € V16-100SG	Preis statt** 849,00 / 1.010,31 € V16-120SG	Preis statt** 1.119,00 / 1.331,61 € V16-150SG
	629,00 / 748,51 €	769,00 / 915,00 €	1.029,00 / 1.224,51 €

Montage auf Wunsch, zzgl.: 80,00 / 95,20\* €



## MONTAGE

der Vitrinen dieser Doppelseite auf Wunsch

MON 80

80,00 / 95,20\* €



## Beleuchtung

### Glaskantenbeleuchtung



LED 12 V DC, 0,5 W,  
Lichtfarbe: neutral weiß

1 Leuchte, inklusive Trafo

VEBL-GKV2S # 65,00 / 77,35 €

Jede weitere Leuchte

VEBL-GKV2 # 22,50 / 26,77 €



LED 12 V DC, 1,2 W,  
Lichtfarbe: warmweiß

1 Leuchte 560 mm, inkl. Trafo

VEBL-GBV4S # 92,00 / 109,48 €

Jede weitere Leuchte

VEBL-GBV4 # 45,00 / 53,55 €

### Einbauleuchte



LED 12 V DC, 1,8 W, Energieeffizienz: A++, Lichtfarbe: neutral weiß.

2 Spots im Set, inklusive Trafo

VEBL5812-2 # 115,00 / 136,85 €



**BELEUCHTUNG**  
auf Seite 324



Modell V16-150SG,  
RAL 5011 Stahlblau

Wände in Foyers, Treppenhäusern oder Kommunikationsräumen sind erstklassige „Kommunikationsmedien“. Mit diesem Wand-Vitrinen-Programm haben Sie die Möglichkeit, Ihre Exponate in einem form-schönen und dabei sehr variablen „Rahmen“ vorzu-stellen. Wenn Sie möchten, effektiv beleuchtet.

Geschützt durch massive Alurahmen, hinter Sicherheits-glas sowie durch ein Druckzylindersicherheitsschloss.

Rückwand, Deckel- und Bodenplatte sind aus melamin-harzbeschichteten Spanplatten im Standarddekor grau.

Und damit Ihre Vitrinen zu den Exponaten und Innen-räumen passen, stehen (gegen Mehrpreis) 15 RAL-Farben zur Verfügung. Diese finden Sie auf Seite 1102.



07.2



# ALUVITRINE MODELL V1 &

Vitrinen in zeitlosem Design – hier kommt jedes Exponat perfekt zur Geltung.

Rahmen aus Alu-Viertelkreisprofilen, Scheiben und Türen aus Sicherheitsglas. Die Vitrinen haben höhenverstellbare Dickglasböden & können auf Wunsch mit Beleuchtung ausgestattet werden, inkl. Druckzylindersicherheitschlössern.

Modell V1-150SG, RAL 7035 Lichtgrau



## SICHERHEIT

Ab einer Breite von 150 cm, fertigen wir diese Vitrine mit einem zusätzlichen Stabilisierungsrahmen unten.



Modell V1-100SG, RAL 6010 Grasgrün

## Vitrine Modell V1

Mit 2 höhenverstellbaren Dickglasböden, Flächenbelastung je Glasboden 25 kg (keine Punktbelastung).

Bei 200 cm Breite, mit Glasmittelwand, rechts und links davon je 2 höhenverstellbare Dickglasböden.

Bitte RAL-Farbe (siehe Seite 1102) mit angeben.

Maße, H/T: 180 x 50 cm, Korpusaußenmaße, H/T: 108 x 50 cm

Breite: 100 cm

V1-100SG	Ihr Preis statt** 1.197,00 / 1.424,43 €
	1.078,00 / 1.282,82 €

Breite: 120 cm

V1-120SG	Ihr Preis statt** 1.297,00 / 1.543,43 €
	1.169,00 / 1.391,11 €

Breite: 150 cm

V1-150SG	Ihr Preis statt** 1.625,00 / 1.933,75 €
	1.409,00 / 1.676,71 €

Breite: 200 cm (mit Glasmittelwand)

V1-200SG	Ihr Preis statt** 2.077,00 / 2.471,63 €
	1.829,00 / 2.176,51 €

# AUSSTELLUNGSVITRINEN

## Vitrine Modell V15

Mit 4 höhenverstellbaren Dickglasböden, Flächenbelastung je Glasboden 25 kg (keine Punktbelastung).

Bitte RAL-Farbe (s. Seite 1102) mit angeben.

Maße, H/T: 180 x 50 cm

Breite: 100 cm

	Ihr Preis statt**	1.499,00 / 1.783,81 €
V15-100SG		1.329,00 / 1.581,51 €

Breite: 120 cm

	Ihr Preis statt**	1.649,00 / 1.962,31 €
V15-120SG		1.455,00 / 1.731,45 €

Breite: 150 cm

	Ihr Preis statt**	1.799,00 / 2.140,81 €
V15-150SG		1.589,00 / 1.890,91 €



Modell V15-150SG,  
RAL 5015 Himmelsblau

**RAL-FARBEN**  
auf Seite 1102



Modell V15-100SG,  
RAL 5018 Türkisblau

## MODELL V15

**Farben:** Die Standardfarbe für Alu-Vitrinen ist silber eloxiert.

Gegen Mehrpreis können Sie unter weiteren RAL-Farben wählen, siehe Seite 1102.

### Strahler

BEL 4/2 für Vitrinen mit  
2 Ebenen – 2 Strahler

BEL 4/2	165,00 / 196,35 €
---------	-------------------

BEL 4/3 für Vitrinen mit  
3 Ebenen – 3 Strahler

BEL 4/3	174,00 / 207,06 €
---------	-------------------

BEL 4/5 für Vitrinen mit  
5 Ebenen – 5 Strahler

BEL 4/5	199,00 / 236,81 €
---------	-------------------





# ALUVITRINE MODELL V7 &

V7H-100SG, Vitrinenteil silber  
eloxiert, Schrankteil Dekor Grau,  
Holzrückwand



Verwahren Sie Ihre Objekte ganz einfach im  
Unterschrank auf, der mit seinen 2 verstell-  
baren Einlegeböden jede Menge Platz bietet.

Die Vitrinen sind mit Holz- (V7H) oder Glasrück-  
wand (V7G) lieferbar. Die Modelle mit 150 bzw.  
200 cm Breite haben im Unterschrank zusätzlich  
eine Mittelwand mit 2 Fachböden pro Fach.  
Die Schranktüren aus Holz sind mit Druckzylinder-  
sicherheitsschlössern ausgestattet.



DEKORE  
auf Seite 1104

Beleuchtungs-  
möglichkeiten



finden Sie auf  
Seite 324.

Modell V7G-200SG,  
Vitrinenteil RAL 5011  
Stahlblau, Schrank-  
teil Dekor Grau,  
Glasrückwand



## Vitrine Modell V7H & V7G

Flächenbelastung je Glasboden 25 kg (keine Punktbelastung). Bitte RAL-Farbe (s. S. 1102) & Dekor (s. S. 1104) mit angeben.  
Maße, H/T: 180 x 50 cm, Alu-Oberteil H: 98 cm, Unterschrank H: 82 cm

Sicherheitsglas	Breite: 100 cm, 2 verstellbare Dickglasböden, 2 Türen	Breite: 120 cm, 2 verstellbare Dickglasböden, 2 Türen	Breite: 150 cm, 2 verstellbare Dickglasböden, 3 Türen	Breite: 200 cm, Mittelwand, 4 verstellbare Dickglasböden, 4 Türen
	Art.-Nr. und Preis			
Holzrückwand	Preis statt** 1.249,00 / 1.486,31 € V7H-100SG 1.082,00 / 1.287,58 €	Preis statt** 1.349,00 / 1.605,31 € V7H-120SG 1.169,00 / 1.391,11 €	Preis statt** 1.745,00 / 2.076,55 € V7H-150SG 1.512,00 / 1.799,28 €	Preis statt** 2.115,00 / 2.516,85 € V7H-200SG 1.933,00 / 2.300,27 €
Glasrückwand	Preis statt** 1.249,00 / 1.486,31 € V7G-100SG 1.082,00 / 1.287,58 €	Preis statt** 1.349,00 / 1.605,31 € V7G-120SG 1.169,00 / 1.391,11 €	Preis statt** 1.745,00 / 2.076,55 € V7G-150SG 1.512,00 / 1.799,28 €	Preis statt** 2.115,00 / 2.516,85 € V7G-200SG 1.933,00 / 2.300,27 €



# AUSSTELLUNGSVITRINEN



Modell V17H-100SG,  
Vitrinenteil RAL 3000  
Feuerrot, Schrankteil  
Dekor Grau,  
Holzrückwand

**RAL-FARBEN**  
auf Seite 1102

**Beleuchtungs-  
möglichkeiten**  
finden Sie auf  
Seite 324.



Modell V17G-150SG, Vitrinenteil RAL 3004 Purpurrot,  
Schrankteil Dekor Grau, Glasrückwand

### Farben:

Die Standardfarbe ist silber eloxiert. Gegen Mehrpreis sind weiteren RAL-Farben wählbar, siehe Seite 1102.

### Alu-Vitrinen mit Sicherheitsglas und integriertem Unterschrank.

Erschließen Sie sich zusätzlichen Lager- und stauraum durch eine formschöne Vitrinen-Unterschrankkombination, die beides leistet: Wirkungsvolle Präsentation und sichere Verwahrung von Objekten, Dokumenten, Informationen. Der Unterschrank ist in den Alu-Rahmen der Vitrine integriert.

Die Modelle mit 120 bzw. 150 cm Breite haben im Unterschrank zusätzlich eine Mittelwand mit 2 Fachböden pro Fach.

Die Modelle der Serie V17 haben im Vitrinenteil 2 höhenverstellbare Dickglasböden. Das Vitrinenteil ist mit Holz- (V17H) oder Glasrückwand (V17G) lieferbar.

## MODELL V17

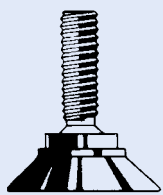

### Verstellbare Füße

1 Satz

**STELL**  
19,00 / 22,61 €

### Vitrine Modell V17H & V17G

Mit 2 höhenverstellbaren Dickglasböden und 2 Schiebe-Türen im Unterschrank. Flächenbelastung je Glasboden 25 kg (keine Punktbelastung). Bitte RAL-Farbe (S. 1102) und Dekor (S. 1104) angeben. Maße, H/T: 180 x 50 cm, Alu-Oberteil H: 98 cm, Unterschrank H: 64 cm

Sicherheitsglas	Breite: 100 cm	Breite: 120 cm	Breite: 150 cm
	Art.-Nr. und Preis		
Holzrückwand	Preis statt** 1.309,00 / 1.557,51 € V17H-100SG 1.178,00 / 1.401,82 €	Preis statt** 1.417,00 / 1.686,23 € V17H-120SG 1.275,00 / 1.517,25 €	Preis statt** 1.829,00 / 2.176,51 € V17H-150SG 1.645,00 / 1.957,55 €
	Preis statt** 1.309,00 / 1.557,51 € V17G-100SG 1.178,00 / 1.401,82 €	Preis statt** 1.417,00 / 1.686,23 € V17G-120SG 1.275,00 / 1.517,25 €	Preis statt** 1.829,00 / 2.176,51 € V17G-150SG 1.645,00 / 1.957,55 €

07.2



# ALUVITRINE MODELL V766-G &



Modell V733-GSGGR, RAL 6010  
Grasgrün, Dekor Grau



Modell V766-GSGBL, RAL 5011  
Stahlblau, Dekor Grau



12 INBOXEN  
in Größe „M“

Modell V766-GSGRO, RAL 3000  
Feuerrot, Dekor Grau

Gerne liefern wir diese Vitrinen preisgleich mit Holzrückwand. Bitte bei Ihrer Bestellung mit angeben!

## Vitrine Modell V766-G & V733-G mit Glasrückwand

Mit 2 höhenverstellbaren Dickglasböden im Oberteil, Flächenbelastung je Glasboden 25 kg (keine Punktbelastung). Unterschrank mit 12 InBox „M“, 2 Schranktüren. Bitte RAL-Farbe (siehe Seite 1102) und Dekor (siehe Seite 1104) mit angeben. Maße, B/H/T: 120 x 180 x 50 cm, Höhe Alu-Oberteil: 98 cm, Höhe Unterschrank: 82 cm.

Sicherheitsglas	Art.-Nr. + Farben des Oberteils und der Schübe					Preis
	Transparent	Rot	Blau	Gelb	Grün	
InBox „M“ flache Schübe	V766-GSGTR	V766-GSGRO	V766-GSGBL	V766-GSGGE	V766-GSGGR	Preis statt** 1.325,00 / 1.576,75 € 1.189,00 / 1.414,91 €
InBox „L“ hohe Schübe	V733-GSGTR	V733-GSGRO	V733-GSGBL	V733-GSGGE	V733-GSGGR	Preis statt** 1.305,00 / 1.552,95 € 1.175,00 / 1.398,25 €

# AUSSTELLUNGSVITRINEN



6 INBOXEN  
in Größe „L“

Modell V733-GSGTR,  
silber eloxiert, Dekor Grau

## MODELL V733-G

**Alu-Vitrinen mit Sicherheitsglas und Unterschrank inklusive zusätzlicher Boxen für mehr Ordnung.**

Im Unterschrank befindet sich ein höhenverstellbarer Einlegeboden und wahlweise InBox „M“ oder „L“.

Optional erhältliche Beleuchtungen finden Sie auf Seite 324.

Holzdekore finden Sie auf Seite 1104.



Modell  
V766-GSGGE,  
RAL 1018  
Zinkgelb,  
Dekor Grau



# ALUVITRINE MODELL V17

## Beleuchtung



### Glaskantenbeleuchtung

LED 12 V DC, 2,64 W,  
Lichtfarbe: warmweiß

1 Leuchte 564 mm, inkl. Trafo  
VEBL-GKL2S # 118,00 / 140,42 €

Jede weitere Leuchte  
VEBL-GKL2 # 82,00 / 97,58 €

LED 12 V DC, 0,5 W,  
Lichtfarbe: neutral weiß  
1 Leuchte, inklusive Trafo  
VEBL-GKV2S # 65,00 / 77,35 €  
Jede weitere Leuchte  
VEBL-GKV2 # 22,50 / 26,77 €

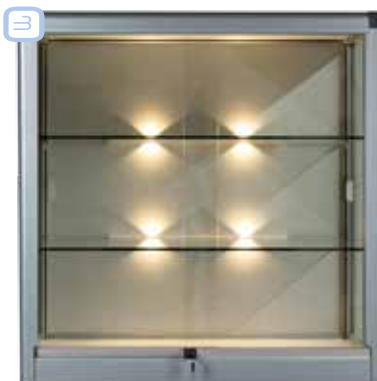
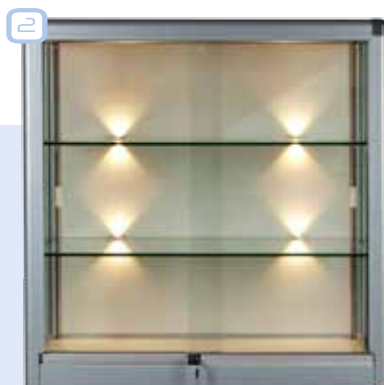

LED 12 V DC, 1,2 W,  
Lichtfarbe: warmweiß  
1 Leuchte 560 mm, inkl. Trafo  
VEBL-GBV4S # 92,00 / 109,48 €  
Jede weitere Leuchte  
VEBL-GBV4 # 45,00 / 53,55 €



Einbauleuchte  
LED 12 V DC, 1,8 W,  
Energieeffizienz: A++, Lichtfarbe:  
neutral weiß.  
2 Spots im Set, inklusive Trafo  
VEBL5812-2 # 115,00 / 136,85 €



Strahler  
Vitrinen mit 2 Ebenen – 2 Strahler  
BEL 4/2 165,00 / 196,35 €  
Vitrinen mit 3 Ebenen – 3 Strahler  
BEL 4/3 174,00 / 207,06 €  
Vitrinen mit 5 Ebenen – 5 Strahler  
BEL 4/5 199,00 / 236,81 €

### Tipp: Nutzen Sie die geschlossenen Korpus-teile als Werbefläche!

In diesen formschönen Säulenvitrinen mit geschlossenem Unterteil kommen Ihre Highlights perfekt zur Geltung.



V17G-50SG, RAL 4003 Erikaviolett,  
Dekor Grau

### Säulenvitrine Modell V17G

Mit Füßen & geschlossenem Korpus-  
unterteil, das als Werbefläche genutzt  
werden kann. Oberteil mit 2 Dickglas-  
böden, Beleuchtung möglich.  
Bitte RAL-Farbe (siehe Seite 1102) und  
Dekor (siehe Seite 1104) mit angeben.  
Maße, B/H/T: 50 x 180 x 50 cm,  
Höhe Oberteil: 108 cm

V17G-50SG 795,00 / 946,05 €

# AUSSTELLUNGSVITRINEN

Für etwas größere Exponate empfehlen wir die Serie V17GG, die bis 150 cm Breite erhältlich ist. Die Modelle dieser Serie sind komplett aus Sicherheitsglas, mit abschließbaren Glasschiebetüren ausgestattet und durch einen in den Alu-Rahmen integrierten Fachboden unterteilt.

Alle Modelle haben höhenverstellbare Dickglasböden. Massive Druckzylindersicherheits-schlösser schützen vor unbefugtem Zugriff. Das Vitrinenteil ist mit Holz- oder Glasrückwand lieferbar. Optionale Beleuchtung: oben BEL4/3 und unten BEL 4/2.



RAL-FARBEN  
auf Seite 1102

DEKORE  
auf Seite 1104

Modell V17HGS-50SG, RAL 5014 Taubenblau, Dekor Weiß

## Säulenvitrine Modell V17HGS

Mit Sockel & geschlossenem Korpusunterteil, das als Werbefläche genutzt werden kann. Bitte RAL-Farbe (s. Seite 1102) und Dekor (s. Seite 1104) mit angeben.

Maße, B/H/T: 50 x 180 x 50 cm, Höhe Glasschaukasten: 50 cm, Höhe Milchglasscheiben oben: 20 cm

V17HGS-50SG 909,00 / 1.081,71 €



Modell V17GG-100SG,  
RAL 1018 Zinkgelb

## Vitrine Modell V17GG mit Glasrückwand

Aluvitrine mit Ober- und Unterschrank aus Sicherheitsglas. Oberschrank mit 2 Dickglasböden, Unterschrank mit 1 Dickglasboden. Flächenbelastung je Glasboden 25 kg (keine Punktbelastung). Bitte RAL-Farbe (siehe Seite 1102) mit angeben.

Maße, H/T: 180 x 50 cm

Breite: 100 cm

V17GG-100SG Ihr Preis statt\*\* 4.309,00 / 1.557,71 €  
1.245,00 / 1.481,55 €

Breite: 120 cm

V17GG-120SG Ihr Preis statt\*\* 4.417,00 / 1.686,23 €  
1.349,00 / 1.605,31 €

Breite: 150 cm

V17GG-150SG Ihr Preis statt\*\* 4.829,00 / 2.176,51 €  
1.739,00 / 2.069,41 €

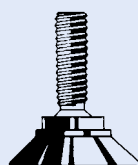

## Verstellbare Füße

1 Satz

STELL 19,00 / 22,61 €

07.2



# ALUVITRINE MODELL WV1

Ausstellungsvitrinen auf zwei Beinen. Futuristisches Design, höchste Standfestigkeit und Sicherheit für die Ausstellungsobjekte – das sind die Vorteile der Vitrinenserie WV1. Alle Scheiben und Schiebetüren aus Sicherheitsglas.

Alle Modelle haben höhenverstellbare Dickglasböden. Massive Druckzylindersicherheitschlösser sichern die Exponate.

Für Zusatzeffekte sorgt die optionale Beleuchtung.

## RAL-FARBEN

siehe rechte Seite

### Vitrine Modell WV1 mit Glasrückwand

Mit 2 höhenverstellbaren Dickglasböden. Flächenbelastung je Glasboden 25 kg (keine Punktbelastung). Bitte RAL-Farbe (siehe Seite 1102) mit angeben.

Maße, H/T: 195 x 40 cm,

Maße Schaukasten, T/H: 40 x 96 cm

Breite: 100 cm

WV1-100SG 1.569,00 / 1.867,11 €

Breite: 120 cm

WV1-120SG 1.689,00 / 1.942,35 €

Breite: 150 cm

WV1-150SG 2.009,00 / 2.390,71 €

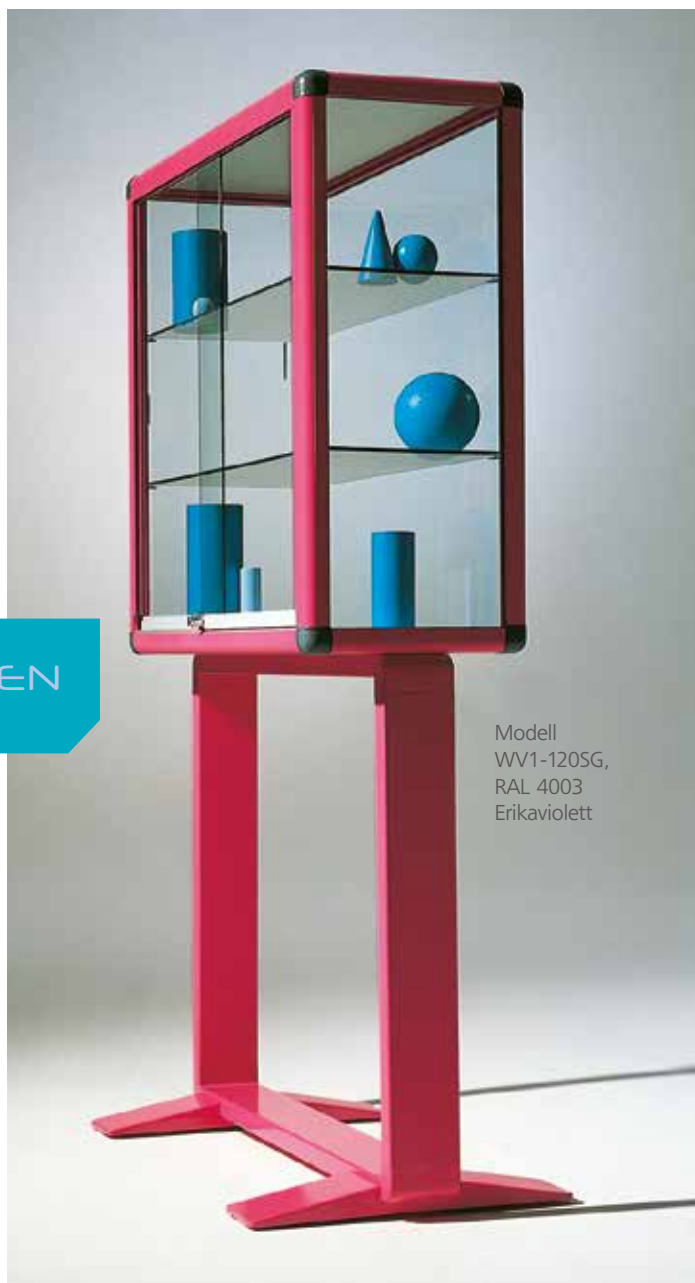

Modell  
WV1-120SG,  
RAL 4003  
Erikaviolett



# AUSSTELLUNGSVITRINEN

## Farben:

Die Standardfarbe für Alu-Vitrinen ist silber eloxiert.  
Gegen Mehrpreis können Sie außerdem unter weiteren RAL-Farben wählen.

## RAL-Farben

### Standard - Aluteile



Silber eloxiert

## Sonderfarben,

Mehrpreis:

- + 90,00 / 107,10 €



**RAL 1018**  
Zinkgelb



**RAL 3000**  
Feuerrot



**RAL 3004**  
Purpurrot



**RAL 4002**  
Rotviolett



**RAL 4003**  
Erikaviolett



**RAL 5011**  
Stahlblau



**RAL 5014**  
Taubenblau



**RAL 5015**  
Himmelblau



**RAL 5018**  
Türkisblau



**RAL 6010**  
Grasgrün



**RAL 6027**  
Lichtgrün



**RAL 9005**  
Tiefschwarz



Modell WV1-150SG,  
RAL 6010 Grasgrün



## Einbauleuchte

LED 12 V DC, 1,8 W, Energieeffizienz:  
A++, Lichtfarbe: neutral weiß.

2 Spots im Set, inklusive Trafo

VEBL5812-2 # 115,00 / 136,85 €

3 Spots im Set, inklusive Trafo

VEBL5812-3 # 145,00 / 172,55 €



## Strahler

BEL 4/2 für Vitrinen  
mit 2 Ebenen – 2 Strahler

BEL 4/2 165,00 / 196,35 €

BEL 4/3 für Vitrinen  
mit 3 Ebenen – 3 Strahler

BEL 4/3 174,00 / 207,06 €

07.2



## ALUVITRINE MODELL V2 &

Die Tischvitrinen der Serie V8 eignen sich bestens für Bücher, Urkunden und andere Zeitdokumente.

Ein formschöner Rahmen aus Aluviertelkreisprofil verbindet Stabilität mit Schönheit und Leichtigkeit. Alle Scheiben und Schiebetüren aus Sicherheitsglas.

Ein Druckzylindersicherheitschloss schützt die Exponate.



Modell V2R-SG, fahrbar,  
RAL 7035 Lichtgrau

### Vitrine Modell V2

Alle Scheiben und Schiebetüren aus Sicherheitsglas. Flächenbelastung je Glasboden 25 kg (keine Punktbelastung). Bitte RAL-Farbe (S. 1102) mit angeben.

Maße, B/H/T: 120 x 108 x 50 cm

### Fahrbar auf 4 Rollen, 2 davon feststellbar

	Ihr Preis statt**	<del>1.015,00 / 1.207,85 €</del>
V2R-SG		879,00 / 1.046,01 €

### Feststehend mit Füßen

	Ihr Preis statt**	<del>994,00 / 1.005,55 €</del>
V2F-SG		859,00 / 1.022,21 €



# AUSSTELLUNGSVITRINEN



RAL-FARBEN  
auf Seite 1102

ALLE SEITEN  
AUS SICHERHEITSGLAS



Modell V8-SG, RAL 5015 Himmelblau

VITRINEN

## MODELL V8

### Tischvitrine Modell V8

Alle Scheiben und Schiebetüren aus Sicherheitsglas. Standardfarbe für Alu-Vitrinen ist Silber eloxiert. Gegen Mehrpreis können Sie außerdem unter weiteren RAL-Farben (s. Seite 1102) wählen. Standarddekor für den Boden ist Grau.

Maße, B/H/T: 120 x 80 x 80 cm, Höhe Sichtfläche: 28 cm

V8-SG

Ihr Preis statt\*\* 819,00 / 974,61 €  
799,00 / 950,81 €



### Strahler

BEL 4/2 für die Tischvitrine,  
2 Strahler

BEL 4/2 165,00 / 196,35 €

BEL 4/3 für die fahrbare Vitrine,  
3 Strahler

BEL 4/3 174,00 / 207,06 €



# GLASVITRINEN

- Alle Scheiben unserer Vitrinen sind aus ESG-Sicherheitsglas
- Einfache Montage ohne jedes Werkzeug und ohne Beschläge
- Die Anlieferung erfolgt zerlegt und kartonverpackt, inkl. Montageanleitung
- Extrem schmale, dunkelgraue Steckrahmen sorgen für größtmöglichen Durchblick
- Ob im Showroom, im Büro, einzeln oder kombiniert, diese Vitrinen sind für jedes Anwendungsgebiet geeignet



## Sockel- & Beleuchtungsrahmen

sind aus lichtgrauem (RAL 7035), pulverbeschichteten Stahlblech.

Jeder Sockelrahmen hat 4 Bodenausgleichsschrauben.



## Schloss für eine Etage

Jede Vitrinen-Etage hat eine separate Schiebetür, auf Wunsch mit Schloss, dann ist jede Etage einzeln abschließbar.

ES-N

Ihr Preis statt\*\* # 19,90 / 23,68 €  
18,90 / 22,49 €



# ZERLEGBARE GLASVITRINEN



VITRINEN





# RECHTECKIGE VITRINEN



## Rechteckige Vitrinen

Scheiben aus ESG-Sicherheitsglas.

Maße Grundfläche, B/T: 72 x 36 cm

Höhe	Art.-Nr. und Preis
1 80 cm, 2-stöckig	Ihr Preis statt** 298,00 / <del>354,62</del> € SR80 269,00 / 320,11 €
2 115 cm, 3-stöckig	Ihr Preis statt** 389,00 / <del>462,91</del> € SR115 349,00 / 415,31 €
3 150 cm, 4-stöckig	Ihr Preis statt** 479,00 / <del>570,01</del> € SR150 429,00 / 510,51 €
4 185 cm, 5-stöckig	Ihr Preis statt** 545,00 / <del>648,55</del> € SR185 495,00 / 589,05 €

Alle 10 Modelle sind beliebig miteinander kombinierbar

Sie können Sie werkzeuglos immer wieder auf- & abbauen. So sind Sie jederzeit flexibel.



# ZERLEGBARE GLASVITRINEN



## Schloss für eine Etage

Jede Vitrinenetage hat eine separate Schiebetür, auf Wunsch mit Schloss, dann ist jede Etage einzeln abschließbar.

Ihr Preis statt\*\* # 49,90 / ~~23,68~~ €  
**ES-N** 18,90 / 22,49 €



## 5-stöckige Vitrine mit Beleuchtungsrahmen

Inklusive 3 Niedervoltleuchten zu je 20 Watt, Grundfläche 72 x 36 cm, Höhe 193 cm

Ihr Preis statt\*\* ~~739,00 / 879,41~~ €  
**SR193** 659,00 / 784,21 €



# TRAPEZ VITRINE



## Trapez Vitrinen

Scheiben aus ESG-Sicherheitsglas.

Maße Grundfläche, B/T: 72 x 36 x 36 cm

Höhe	Art.-Nr. und Preis
1 80 cm, 2-stöckig	Ihr Preis statt** <del>298,00 / 354,62</del> € TR80 269,00 / 320,11 €
2 115 cm, 3-stöckig	Ihr Preis statt** <del>389,00 / 462,91</del> € TR115 349,00 / 415,31 €
3 150 cm, 4-stöckig	Ihr Preis statt** <del>479,00 / 570,01</del> € TR150 429,00 / 510,51 €
4 185 cm, 5-stöckig	Ihr Preis statt** <del>545,00 / 648,55</del> € TR185 495,00 / 589,05 €



### Schloss für eine Etage

Jede Vitrinene Etage hat eine separate Schiebetür, auf Wunsch mit Schloss.

Ihr Preis statt\*\* # ~~19,90 / 23,68~~ €  
ES-N 18,90 / 22,49 €



# ZERLEGBARE GLASVITRINEN

Spannende Ausstellungswelten erhalten Sie, wenn Sie die Rechteck Vitrinen (Seite 332) und Trapez Vitrinen miteinander kombinieren.

## 5-stöckige Vitrine mit Beleuchtungsrahmen

Inklusive 3 Niedervoltleuchten zu je 20 Watt, Grundfläche 72 x 36 x 36 cm, Höhe 193 cm

TR193

Ihr Preis statt\*\* 739,00 / 879,41 €  
659,00 / 784,21 €





# INFOVITRINEN

Modell	Beschreibung	Formate, B/H	Korpustiefe: 6,5 cm	Korpustiefe: 13 cm
<b>W1</b> Für den Innenbereich mit Schiebetüren	Info- & Plakatierungsvitrinen, wandmontiert. Seite 338 und 339	107 x 82 cm 107 x 107 cm 142 x 107 cm 182 x 107 cm		
<b>W2</b> Für den Innenbereich mit Schiebetüren	Freistehende Info- & Plakatierungsvitrinen, auf Viereckständern montiert. Zum freien Aufstellen im Raum. Seite 340 und 341	107 x 107 cm 142 x 107 cm 182 x 107 cm		
<b>W3</b> Für den Innenbereich mit Schiebetüren	Freistehende Info- & Plakatierungsvitrinen, auf Rundständern montiert. Zum freien Aufstellen im Raum.	107 x 107 cm 142 x 107 cm 182 x 107 cm		

Dieses Modell ist nicht im Katalog, bieten wir Ihnen aber gerne auf Anfrage an!



## Weyel Vitrinen – die TOP Vitrinen für Ihre Schule!

Extra stabile Aluminium Druckguss Ecken finden hier Verwendung. Das macht die Vitrinen besonders stabil.

Es werden für den Vitrinenkorpus keine Kunststoffbauteile verwendet – somit sind die Weyel Vitrinen nicht brennbar.

Gerade in Bereichen, in denen Vitrinen oft zum Einsatz kommen, ist Brandschutz ein wichtiges Thema.

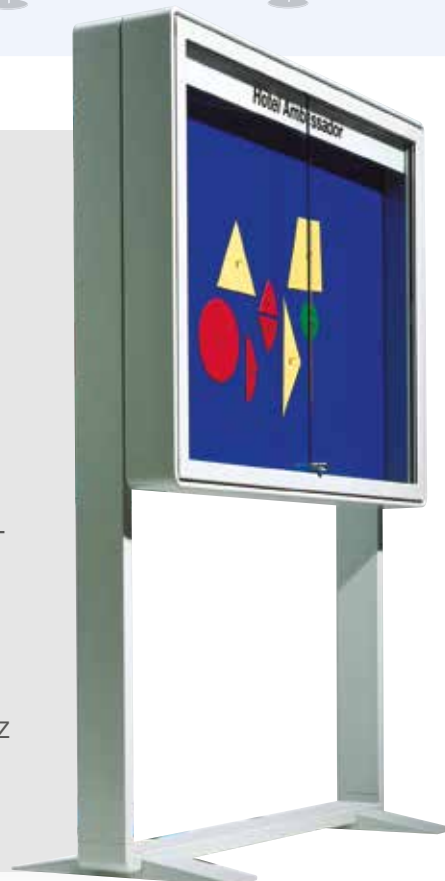





Wir bauen die  
**weyel**<sup>®</sup>  
 Vitrinen

**Schulen, Vereine, Gemeinden – wer immer etwas mitzuteilen hat, sollte das so deutlich wie möglich tun.**

Auffällige Info- und Plakatierungsvitrinen bringen zusätzliche Aufmerksamkeit für Ihre „message“. Und wer öfter Plakate, Schriftstücke und Exponate wechseln muss, tut gut daran, auf Robustheit und leichtes Handling zu achten.

Unsere Vitrinen für den Innenbereich sind auf jede Anforderung vorbereitet.

Viele unterschiedliche Formate sind verfügbar.

Die Modelle W1, W2 und W3 sind für den Innenbereich gedacht. Die Modelle W2 und W3 können frei im Raum aufgestellt (stabiler Stand ohne Bodenmontage) und Modell W1 an der Wand montiert werden. Die Modelle W2 sind als doppelseitige Vitrinen lieferbar.

Alle Modelle haben Schiebetüren, die aus Sicherheitsglas bestehen. Sie sind mit einem Druckzylindersicherheitschloss versehen.

Alle Vitrinen sind standardmäßig in silber eloxiert und gegen Mehrpreis in allen RAL-Farben erhältlich.





# ALUVITRINE MODELL WI

Wir bauen die  
**weyel**<sup>®</sup>  
Vitrinen



1

W1114K,  
Rahmen  
RAL 5015  
Himmel-  
blau

## Modell W1 K

Rückwand: Lederstruktur grauweiß, kaschiert auf Kork



2

W1118E, Rahmen  
RAL 4003 Erikaviolett

## Modell W1 E

Rückwand: Stahlemaile weiß, magnethaftend,  
beschreibbar mit trocken abwischbaren Stiften

## Vitrine Modell W1

Alu-Rahmen mit abschließbaren Schiebetüren. Bitte RAL-Farbe (siehe Seite 1102) mit angeben.

Maße, B/H/T	Rückwand			
	1 Lederstruktur	2 Stahlemaile weiß	3 Klettenstoff	4 Stahl weiß
	Art.-Nr. und Preis			
107 x 82 x 6,5 cm	W1105K 775,00 / 922,25 €	W1105E 775,00 / 922,25 €	W1105F.. 835,00 / 993,65 €	W1105S 695,00 / 827,05 €
107 x 82 x 13 cm	W1106K 969,00 / 1.153,11 €	W1106E.. 969,00 / 1.153,11 €	W1106F.. 1.029,00 / 1.224,51 €	W1106S 889,00 / 1.057,91 €
107 x 107 x 6,5 cm	W1114K 895,00 / 1.065,05 €	W1114E 895,00 / 1.065,05 €	W1114F.. 969,00 / 1.153,11 €	W1114S 789,00 / 938,91 €
107 x 107 x 13 cm	W1115K 1.059,00 / 1.260,21 €	W1115E 1.059,00 / 1.260,21 €	W1115F.. 1.139,00 / 1.355,41 €	W1115S 955,00 / 1.136,45 €
142 x 107 x 6,5 cm	W1116K 1.027,00 / 1.222,13 €	W1116E 1.027,00 / 1.222,13 €	W1116F.. 1.169,00 / 1.391,11 €	W1116S 907,00 / 1.079,33 €
142 x 107 x 13 cm	W1117K 1.179,00 / 1.403,01 €	W1117E 1.179,00 / 1.403,01 €	W1117F.. 1.299,00 / 1.545,81 €	W1117S 1.057,00 / 1.257,83 €
182 x 107 x 6,5 cm	W1118K 1.189,00 / 1.414,91 €	W1118E 1.189,00 / 1.414,91 €	W1118F.. 1.365,00 / 1.624,35 €	W1118S 1.049,00 / 1.248,31 €
182 x 107 x 13 cm	W1120K 1.369,00 / 1.629,11 €	W1120E 1.369,00 / 1.629,11 €	W1120F.. 1.545,00 / 1.838,55 €	W1120S 1.227,00 / 1.460,13 €
Montage auf Wunsch: Art.-Nr. W1MON 100,00 / 119,00 €				

## RAL-FARBEN auf Seite 1102

### Info- und Plakatierungsvitrinen mit Schiebetüren für den Innen- bereich.

4 Rückwandarten stehen zur Wahl:  
Lederstruktur in Grauweiß (kaschiert  
auf Kork), Stahl weiß, Klettenstoff  
sowie kunststoffbeschichteter Stahl in  
RAL 9016 Weiß.

Schiebetüren aus Sicherheitsglas mit  
Druckzylindersicherheitschloss.  
Rahmen aus robusten, gerundeten  
Alu-Profilen. Alle Vitrinen in der  
Standardfarbe silber eloxiert, weitere  
RAL-Farben gegen Mehrpreis, siehe  
Seite 1102.

#### Optional:

- Beleuchtung mit Blende, Seite 349  
(Beleuchtung nur für Tiefe 130 mm)
- Blenden aus weißem Acrylglas: mit  
Textzeile oder mit ein- bzw.  
mehrfarbigem Signet

#### Klettenstoff, pinnbar



W1117F,  
Rahmen  
RAL 7035  
Lichtgrau

#### Modell W1 F

Rückwand: Klettenstoff, lieferbare Farben siehe Tabelle.



#### MONTAGE

der Vitrinen dieser Doppelseite auf Wunsch

MON 100 100,00 / 119,00\* €



W1120S, Rahmen  
RAL 6027 Lichtgrün

#### Modell W1 S

Rückwand: Stahl weiß, magnethaftend, nicht beschreibbar

07.4



# ALUVITRINE MODELL W2

Wir bauen die  
**weyel**<sup>®</sup>  
Vitrinen

## Rückwände:

- 1** **Modell W2 K** – Lederstruktur grauweiß, kaschiert auf Kork.
- 2** **Modell W2 E** – Stahlemaille weiß, magnethaftend und beschreibbar mit trocken abwischbaren Stiften.
- 3** **Modell W2 F** – Klettenstoff, pinnbar, Stofffarben s. rechts.
- 4** **Modell W2 S** – Stahl weiß, Farbe RAL 9016 Weiß, magnethaftend, nicht beschreibbar.

## Farben:

Die Standardfarbe für Alu-Vitrinen ist silber eloxiert. Gegen Mehrpreis können Sie unter weiteren RAL-Farben wählen siehe Seite 1102.



## Info- und Plakatierungsvitrinen mit Schiebetüren, für den Innenbereich.

Sie haben die Information! Wir die Erfahrung, sie aufmerksamkeitsstark „rüberzubringen“. In Vitrinen, die

durch Design und Funktionalität bestechen. Passend zu jedem Zweck – vom Wegweiser über den Plakataushang bis zur professionellen Ausstellung.

Diese Standvitrinen, mit massivem Rechteck- oder Rundrohr-Tragrahmen, nutzen den Raum optimal, denn sie können frei positioniert werden. Stabile Rechteck- oder Tellerfüße machen eine Bodenmontage überflüssig. Alle Vitrinen haben Schiebetüren aus Sicherheitsglas mit Druckzylindersicherheitschloss. Rückwände in 4 praktischen Ausführungen.

## Vitrine Modell W2

Alu-Rahmen mit abschließbaren Schiebetüren. Bitte RAL-Farbe (siehe Seite 1102) mit angeben.

Maße, B/H/T	Rückwand			
	<b>1</b> Lederstruktur	<b>2</b> Stahlemaille weiß	<b>3</b> Klettenstoff	<b>4</b> Stahl weiß
	Art.-Nr. und Preis			
107 x 107 x 6,5 cm	W2I14K 1.219,00 / 1.450,61 €	W2I14E 1.219,00 / 1.450,61 €	W2I14F.. 1.299,00 / 1.545,81 €	W2I14S 1.117,00 / 1.329,23 €
107 x 107 x 13 cm	W2I15K 1.389,00 / 1.652,91 €	W2I15E 1.389,00 / 1.652,91 €	W2I15F.. 1.469,00 / 1.748,11 €	W2I15S 1.285,00 / 1.529,15 €
142 x 107 x 6,5 cm	W2I16K 1.377,00 / 1.638,63 €	W2I16E 1.377,00 / 1.638,63 €	W2I16F.. 1.499,00 / 1.783,81 €	W2I16S 1.259,00 / 1.498,21 €
142 x 107 x 13 cm	W2I17K 1.529,00 / 1.819,51 €	W2I17E 1.529,00 / 1.819,51 €	W2I17F.. 1.649,00 / 1.962,31 €	W2I17S 1.409,00 / 1.676,71 €
182 x 107 x 6,5 cm	W2I18K 1.565,00 / 1.862,35 €	W2I18E 1.565,00 / 1.862,35 €	W2I18F.. 1.737,00 / 2.067,03 €	W2I18S 1.425,00 / 1.695,75 €
182 x 107 x 13 cm	W2I20K 1.745,00 / 2.076,55 €	W2I20E 1.745,00 / 2.076,55 €	W2I20F.. 1.919,00 / 2.283,61 €	W2I20S 1.605,00 / 1.909,95 €

Alle Vitrinen auf Wunsch auch doppelseitig erhältlich.



**W2120E**, Rahmen  
RAL 6027 Lichtgrün,  
Rückwand:  
Stahl, weiß

**RAL-FARBEN**  
auf Seite 1102

**W2117F**, Rahmen  
RAL 7035 Lichtgrau,  
Rückwand: Kletten-  
stoff 06 Blau

## Klettenstoff, pinnbar



01 Weinrot



02 Rot



03 Schwarz

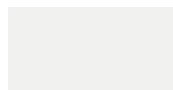

04 Weiß



05 Grau



06 Blau



07 Grün



08 Orange



12 Gelb









13 Hellgrün

Bitte die gewünschte Stofffarbe bei  
Ihrer Bestellung mit angeben.

07.4

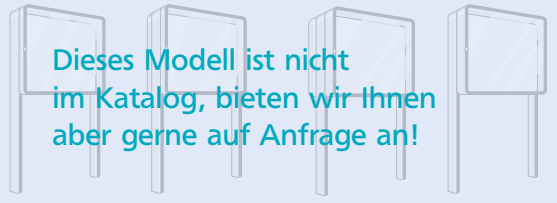
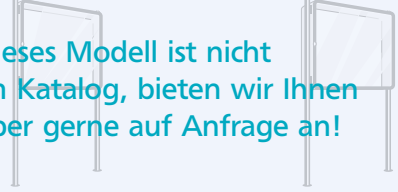

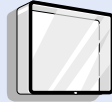
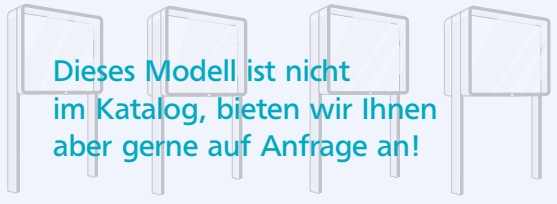
# INFOVITRINEN

Modell	Beschreibung	Formate, B/H	Korpustiefe: 6,5 cm	Korpustiefe: 13 cm
<b>W4</b> Für Innen & Außen mit Flügeltüren	Info- & Plakatierungsvitrinen, wandmontiert. Seite 344 und 345	62 x 82 cm 82 x 107 cm 107 x 107 cm 107 x 142 cm	<b>Flügeltüren</b>	
				
<b>W5</b> Für Innen & Außen mit Flügeltüren	Freistehende Info- & Plakatierungsvitrinen, auf Viereckständern montiert. Bodenmontage erforderlich.	82 x 107 cm 107 x 107 cm 107 x 142 cm	 <p>Dieses Modell ist nicht im Katalog, bieten wir Ihnen aber gerne auf Anfrage an!</p>	
			Einseitig	Doppelseitig (D)
<b>W6</b> Für Innen & Außen mit Flügeltüren	Freistehende Info- & Plakatierungsvitrinen, auf Rundständern montiert. Bodenmontage erforderlich.	82 x 107 cm 107 x 107 cm 107 x 142 cm	 <p>Dieses Modell ist nicht im Katalog, bieten wir Ihnen aber gerne auf Anfrage an!</p>	
<b>W7</b> Für Innen & Außen mit Klapptüren	Info- & Plakatierungsvitrinen, wandmontiert. Seite 346 und 347	82 x 62 cm 107 x 82 cm 107 x 107 cm 142 x 107 cm 182 x 107 cm	<b>Klapptüren</b>	
				
<b>W8</b> Für Innen & Außen mit Klapptüren	Freistehende Info- & Plakatierungsvitrinen, auf Viereckständern montiert. Bodenmontage erforderlich.	107 x 107 cm 142 x 107 cm 182 x 107 cm	 <p>Dieses Modell ist nicht im Katalog, bieten wir Ihnen aber gerne auf Anfrage an!</p>	
			Einseitig	Doppelseitig (D)
<b>W9</b> Für Innen & Außen mit Klapptüren	Freistehende Info- & Plakatierungsvitrinen, auf Rundständern montiert. Bodenmontage erforderlich.	107 x 107 cm 142 x 107 cm 182 x 107 cm	 <p>Dieses Modell ist nicht im Katalog, bieten wir Ihnen aber gerne auf Anfrage an!</p>	

## Überzeugendes Design im Modulsystem.

Vitrinen sind nicht nur Informations-, sondern auch Imageträger. Deshalb sollte sich die Kommunikation im Vorfeld eines Gebäudes auch in seinem Inneren wiederfinden.

Unsere Innen- und Außenvitrinen leisten dazu einen wichtigen und formschönen Beitrag – praktisch und preisgünstig.

### RAL-Farben

#### Standard – Aluteile



Silber eloxiert

#### Sonderfarben,

Mehrpreis:

- bei Aluteilen + 90,00 / 107,10 €



**RAL 1018**  
Zinkgelb



**RAL 3000**  
Feuerrot



**RAL 3004**  
Purpurrot



**RAL 4002**  
Rotviolett



**RAL 4003**  
Erikviolett



**RAL 5011**  
Stahlblau



**RAL 5014**  
Taubenblau



**RAL 5015**  
Himmelblau



**RAL 5018**  
Türkisblau



**RAL 6010**  
Grasgrün



**RAL 6027**  
Lichtgrün



**RAL 9005**  
Tiefschwarz



Wir bauen die  
**weyel**<sup>®</sup>  
Vitrinen





# ALUVITRINE MODELL W4

Wir bauen die  
**weyel**  
Vitrinen



**RAL-FARBEN**  
auf Seite 1102

Rückwand: Lederstruktur grauweiß, kaschiert auf Kork

Rückwand: Klettenstoff, lieferbare Farben s. rechte Seite



## MONTAGE

der Vitrinen dieser Doppelseite  
auf Wunsch

### Innenmontage

W4MON-I 100,00 / 119,00\* €

### Außenmontage

W4MON-A 198,00 / 235,62\* €

Vitrine Modell W4, Alu-Rahmen, Flügeltüren aus Sicherheitsglas mit Zylindersicherheitsschloss.

Die Standard RAL-Farbe ist silber eloxiert, weitere RAL-Farben gegen Mehrpreis (siehe Seite 1102).

Rückwand	1 Lederstruktur				3 Stahlemaille weiß			
	Innen		Außen		Innen		Außen	
Einsatzbereich	Rechts	Links	Rechts	Links	Rechts	Links	Rechts	Links
Türanschlag	Rechts	Links	Rechts	Links	Rechts	Links	Rechts	Links
Maße, B/H/T	Art.-Nr. und Preis							
62 x 82 x 6,5 cm	W4RI05K	W4LI05K	W4RA05K	W4LA05K	W4RI05E	W4LI05E	W4RA05E	W4LA05E
	669,00 / 796,11 €				669,00 / 796,11 €			
62 x 82 x 13 cm	W4RI06K	W4LI06K	W4RA06K	W4LA06K	W4RI06E	W4LI06E	W4RA06E	W4LA06E
	759,00 / 903,21 €				759,00 / 903,21 €			
82 x 107 x 6,5 cm	W4RI12K	W4LI12K	W4RA12K	W4LA12K	W4RI12E	W4LI12E	W4RA12E	W4LA12E
	749,00 / 891,31 €				749,00 / 891,31 €			
82 x 107 x 13 cm	W4RI13K	W4LI13K	W4RA13K	W4LA13K	W4RI13E	W4LI13E	W4RA13E	W4LA13E
	844,00 / 1.004,36 €				844,00 / 1.004,36 €			
107 x 107 x 6,5 cm	W4RI14K	W4LI14K	W4RA14K	W4LA14K	W4RI14E	W4LI14E	W4RA14E	W4LA14E
	859,00 / 1.022,21 €				859,00 / 1.022,21 €			
107 x 107 x 13 cm	W4RI15K	W4LI15K	W4RA15K	W4LA15K	W4RI15E	W4LI15E	W4RA15E	W4LA15E
	999,00 / 1.188,81 €				999,00 / 1.188,81 €			
107 x 142 x 6,5 cm	W4RI18K	W4LI18K	W4RA18K	W4LA18K	W4RI18E	W4LI18E	W4RA18E	W4LA18E
	1.009,00 / 1.200,71 €				1.009,00 / 1.200,71 €			
107 x 142 x 13 cm	W4RI17K	W4LI17K	W4RA17K	W4LA17K	W4RI17E	W4LI17E	W4RA17E	W4LA17E
	1.165,00 / 1.386,35 €				1.165,00 / 1.386,35 €			



## Optional:

- Beleuchtung mit Blende, siehe Seite 349
- Blenden aus weißem Acrylglas: mit Textzeile oder mit Signet, siehe Seite 349



Rückwand: Stahlemaille weiß, magnethaftend, beschreibbar mit trocken abwischbaren Stiften



Rückwand: Stahl weiß, magnethaftend, nicht beschreibbar

**Vitrine Modell W4**, Alu-Rahmen, Flügeltüren aus Sicherheitsglas mit Zylindersicherheitschloss. Die Standard RAL-Farbe ist silber eloxiert, weitere RAL-Farben gegen Mehrpreis (siehe Seite 1102).

Rückwand	Klebstoff		Stahl weiß			
	Innen		Innen		Außen	
Einsatzbereich			Rechts	Links	Rechts	Links
Türanschlag	Rechts	Links	Rechts	Links	Rechts	Links
Maße, B/H/T	Art.-Nr. und Preis					
62 x 82 x 6,5 cm	W4RI05F.	W4LI05F.	W4RI05S	W4LI05S	W4RA05S	W4LA05S
	689,00 / 819,91 €		605,00 / 719,95 €			
62 x 82 x 13 cm	W4RI06F.	W4LI06F.	W4RI06S	W4LI06S	W4RA06S	W4LA06S
	775,00 / 922,25 €		695,00 / 784,21 €			
82 x 107 x 6,5 cm	W4RI12F.	W4LI12F.	W4RI12S	W4LI12S	W4RA12S	W4LA12S
	815,00 / 969,85 €		674,00 / 802,06 €			
82 x 107 x 13 cm	W4RI13F.	W4LI13F.	W4RI13S	W4LI13S	W4RA13S	W4LA13S
	905,00 / 1.076,95 €		765,00 / 910,35 €			
107 x 107 x 6,5 cm	W4RI14F.	W4LI14F.	W4RI14S	W4LI14S	W4RA14S	W4LA14S
	939,00 / 1.117,41 €		759,00 / 903,21 €			
107 x 107 x 13 cm	W4RI15F.	W4LI15F.	W4RI15S	W4LI15S	W4RA15S	W4LA15S
	1.079,00 / 1.284,01 €		897,00 / 1.067,43 €			
107 x 142 x 6,5 cm	W4RI18F.	W4LI18F.	W4RI18S	W4LI18S	W4RA18S	W4LA18S
	1.135,00 / 1.350,65 €		889,00 / 1.057,91 €			
107 x 142 x 13 cm	W4RI17F.	W4LI17F.	W4RI17S	W4LI17S	W4RA17S	W4LA17S
	1.279,00 / 1.522,01 €		1.039,00 / 1.236,41 €			

## Klebstoff, pinnbar

01 Weinrot	02 Rot
03 Schwarz	04 Weiß
05 Grau	06 Blau
07 Grün	08 Orange
12 Gelb	13 Hellgrün

Bitte die gewünschte Stofffarbe bei Ihrer Bestellung mit angeben.



# ALUVITRINE MODELL W7



1 W7A16K

Rückwand: Lederstruktur grauweiß, kaschiert auf Kork



2 W7105E

Rückwand: Stahlemaille weiß, magnethaftend, beschreibbar mit trocken abwischbaren Stiften



## MONTAGE

der Vitrinen dieser Doppelseite  
auf Wunsch

### Innenmontage

W7MON-I 100,00 / 119,00\* €

### Außenmontage

W7MON-A 198,00 / 235,62\* €

Vitrine Modell W 7, Alu-Rahmen, Türen aus Sicherheitsglas mit Zylindersicherheitschloss.

Die Standard RAL-Farbe ist silber eloxiert, weitere RAL-Farben gegen Mehrpreis (siehe Seite 1102).

Rückwand	1 Lederstruktur		2 Stahlemaille weiß		3 Klettenstoff		4 Stahl weiß	
Einsatzbereich	Innen	Außen	Innen	Außen	Innen		Innen	Außen
Maße, B/H/T	Art.-Nr. und Preis							
82 x 62 x 6,5 cm	W7105K	W7A05K	W7105E	W7A05E	W7105F..		W7105S	W7A05S
	695,00 / 827,05 €		695,00 / 827,0 €		709,00 / 843,71 €		629,00 / 748,51 €	
82 x 62 x 13 cm	W7106K	W7A06K	W7106E	W7A06E	W7106F..		W7106S	W7A06S
	779,00 / 927,01 €		779,00 / 927,01 €		799,00 / 950,81 €		719,00 / 855,61 €	
107 x 82 x 6,5 cm	W7110K	W7A10K	W7110E	W7A10E	W7110F..		W7110S	W7A10S
	779,00 / 927,01 €		779,00 / 927,01 €		844,00 / 1.004,36 €		699,00 / 831,81 €	
107 x 82 x 13 cm	W7111K	W7A11K	W7111E	W7A11E	W7111F..		W7111S	W7A11S
	875,00 / 1.041,25 €		875,00 / 1.041,25 €		937,00 / 1.115,03 €		794,00 / 944,86 €	
107 x 107 x 6,5 cm	W7114K	W7A14K	W7114E	W7A14E	W7114F..		W7114S	W7A14S
	899,00 / 1.069,81 €		899,00 / 1.069,81 €		979,00 / 1.165,01 €		794,00 / 944,86 €	
107 x 107 x 13 cm	W7115K	W7A15K	W7115E	W7A15E	W7115F..		W7115S	W7A15S
	1.029,00 / 1.224,51 €		1.029,00 / 1.224,51 €		1.109,00 / 1.319,71 €		925,00 / 1.100,75 €	
142 x 107 x 6,5 cm	W7116K	W7A16K	W7116E	W7A16E	W7116F..		W7116S	W7A16S
	1.049,00 / 1.248,31 €		1.049,00 / 1.248,31 €		1.174,00 / 1.397,06 €		929,00 / 1.105,51 €	
142 x 107 x 13 cm	W7117K	W7A17K	W7117E	W7A17E	W7117F..		W7117S	W7A17S
	1.215,00 / 1.445,85 €		1.194,00 / 1.420,86 €		1.317,00 / 1.567,23 €		1.075,00 / 1.279,25 €	
182 x 107 x 6,5 cm	W7118K	W7A18K	W7118E	W7A18E	W7118F..		W7118S	W7A18S
	1.225,00 / 1.457,75 €		1.225,00 / 1.457,75 €		1.399,00 / 1.664,81 €		1.085,00 / 1.291,15 €	
182 x 107 x 13 cm	W7126K	W7A26K	W7126E	W7A26E	W7126F..		W7126S	W7A26S
	1.397,00 / 1.662,43 €		1.397,00 / 1.662,43 €		1.569,00 / 1.867,11 €		1.225,00 / 1.457,75 €	

## Klettenstoff, pinnbar



01 Weinrot



02 Rot



03 Schwarz

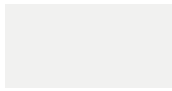

04 Weiß



05 Grau



06 Blau



07 Grün



08 Orange



12 Gelb



13 Hellgrün

Bitte die gewünschte Stofffarbe bei Ihrer Bestellung mit angeben.

## RAL-FARBEN

auf Seite 1102



W7A26F

### Optional:

- Beleuchtung mit Blende – nur für Tiefe 130 mm, siehe Seite 349
- Blenden aus weißem Acrylglas: mit Textzeile oder mit ein- bzw. mehrfarbigem Signet, siehe Seite 349

### Modell W7 F

Rückwand: Klettenstoff, pinnbar, lieferbare Farben siehe linke Tabelle



W7A15S

### Modell W7 S

Rückwand: Stahl weiß, magnethaftend, nicht beschreibbar

### Info- und Plakatierungsvitrinen mit Klapptüren

Sicherheit und leichtes Handling sind Trumpf bei den Klapptürvitrinen für den Außen- und Innenbereich. Sie sind für die Wandmontage vorgesehen.

Die Türen sind mit Gasdruckstoßdämpfern ausgestattet & somit leicht zu bewegen. Sie sind aus Sicherheitsglas mit Zylindersicherheitsschloss.







Die Rückwände der Vitrinen sind in verschiedenen Ausstattungen erhältlich.



Klapptür



# SCHAUVITRINEN

Modell	Beschreibung	Formate, B/H	Korpustiefe: 6,5 cm	Korpustiefe: 13 cm
<b>Schiebetüren</b>				
<b>W10</b> Für Innen mit Schiebetüren	Präsentationsvitrinen, wandmontiert. Seite 350	107 x 107 cm 142 x 107 cm 182 x 107 cm		
<b>W11</b> Für Innen mit Schiebetüren	Freistehende Präsentationsvitrinen, auf Viereckständern montiert. Bodenmontage erforderlich.	107 x 107 cm 142 x 107 cm 182 x 107 cm	Dieses Modell ist nicht im Katalog, bieten wir Ihnen aber gerne auf Anfrage an!	
<b>Flügeltüren</b>				
<b>W12</b> Für Innen & Außen mit Flügeltüren	Präsentationsvitrinen, wandmontiert. Seite 351	107 x 107 cm 107 x 142 cm		
<b>W13</b> Für Innen & Außen mit Flügeltüren	Freistehende Präsentationsvitrinen, auf Viereckständern montiert. Bodenmontage erforderlich.	107 x 107 cm	Dieses Modell ist nicht im Katalog, bieten wir Ihnen aber gerne auf Anfrage an!	
<b>Klapptüren</b>				
<b>W14</b> Für Innen & Außen mit Klapptüren	Präsentationsvitrinen, wandmontiert. Seite 352	107 x 107 cm 142 x 107 cm 182 x 107 cm		
<b>W15</b> Für Innen & Außen mit Klapptüren	Freistehende Präsentationsvitrinen, auf Viereckständern montiert. Bodenmontage erforderlich.	107 x 107 cm 142 x 107 cm 182 x 107 cm	Dieses Modell ist nicht im Katalog, bieten wir Ihnen aber gerne auf Anfrage an!	

# WEYEL VITRINEN



## Für Vitrinen mit Flügeltüren – W4, W5, W6

Breite	Beleuchtung mit Schriftblende		Schriftblende (ohne Text)	Textzeile für Schriftblende**
	Tiefe: 6,5 cm	Tiefe: 13 cm		
Art.-Nr. und Preis				
62 cm	WB620-65 134,00 / 159,46 €	WB620-130 125,00 / 148,75 €	WSB620 29,00 / 34,51 €	WTEXT620 59,00 / 70,21 €
82 cm	WB820-65 147,00 / 174,93 €	WB820-130 139,00 / 165,41 €	WSB820 29,00 / 34,51 €	WTEXT820 75,00 / 89,25 €
107 cm	WB1070-65 155,00 / 184,45 €	WB1070-130 147,00 / 174,93 €	WSB1070 35,00 / 41,65 €	WTEXT1070 99,00 / 117,81 €
142 cm	WB1420-65 159,00 / 189,21 €	WB1420-130 149,00 / 177,31 €	WSB1420 45,00 / 53,55 €	WTEXT1420 125,00 / 148,75 €
182 cm	WB1820-65 167,00 / 198,73 €	WB1820-130 155,00 / 184,45 €	WSB1820 55,00 / 65,45 €	WTEXT1820 159,00 / 189,21 €

\*\* Schriftart Helvetica halbfett, Farbe schwarz, Schriftgröße 27/ 40 mm. Logo's/ Signet's auf Anfrage.

## & WEYEL VITRINEN ZUBEHÖR



## Für Vitrinen mit Schiebetüren – W1, W2, W3

Breite	Beleuchtung mit Schriftblende	Schriftblende (ohne Text)	Textzeile für Schriftblende**
	Tiefe: 13 cm		
Art.-Nr. und Preis			
62 cm	WB620-130 125,00 / 148,75 €	WSB620 29,00 / 34,51 €	WTEXT620 59,00 / 70,21 €
82 cm	WB820-130 139,00 / 165,41 €	WSB820 29,00 / 34,51 €	WTEXT820 75,00 / 89,25 €
107 cm	WB1070-130 147,00 / 174,93 €	WSB1070 35,00 / 41,65 €	WTEXT1070 99,00 / 117,81 €
142 cm	WB1420-130 149,00 / 177,31 €	WSB1420 45,00 / 53,55 €	WTEXT1420 125,00 / 148,75 €
182 cm	WB1820-130 155,00 / 184,45 €	WSB1820 55,00 / 65,45 €	WTEXT1820 159,00 / 189,21 €

\*\* Schriftart Helvetica halbfett, Farbe schwarz, Schriftgröße 27/ 40 mm. Logo's/ Signet's auf Anfrage.

## Für Vitrinen mit Klapptüren – W7, W8, W9

Breite	Beleuchtung mit Schriftblende		Schriftblende (ohne Text)	Textzeile für Schriftblende**
	Tiefe: 6,5 cm	Tiefe: 13 cm		
Art.-Nr. und Preis				
62 cm	WB620-65 134,00 / 159,46 €	WB620-130 125,00 / 148,75 €	WSB620 29,00 / 34,51 €	WTEXT620 59,00 / 70,21 €
82 cm	WB820-65 147,00 / 174,93 €	WB820-130 139,00 / 165,41 €	WSB820 29,00 / 34,51 €	WTEXT820 75,00 / 89,25 €
107 cm	WB1070-65 155,00 / 184,45 €	WB1070-130 147,00 / 174,93 €	WSB1070 35,00 / 41,65 €	WTEXT1070 99,00 / 117,81 €
142 cm	WB1420-65 159,00 / 189,21 €	WB1420-130 149,00 / 177,31 €	WSB1420 45,00 / 53,55 €	WTEXT1420 125,00 / 148,75 €
182 cm	WB1820-65 167,00 / 198,73 €	WB1820-130 155,00 / 184,45 €	WSB1820 55,00 / 65,45 €	WTEXT1820 159,00 / 189,21 €

\*\* Schriftart Helvetica halbfett, Farbe schwarz, Schriftgröße 27/ 40 mm. Logo's/ Signet's auf Anfrage.



07.4



# ALUVITRINE MODELL W10

W10, Tiefe 39 cm,  
Rahmen RAL 4003 Erikaviolett,  
Rückwand Stahl RAL 9016 weiß



**MONTAGE**

MON 80  
80,00 / 95,20\* €



**Schiebetüren**  
mit Sicherheitszylinderschloss

## Ausstellungsvitrinen mit Schiebetüren.

Elegante, gegliederte Profile und großzügige Schiebetüren aus Ein-scheibensicherheitsglas schaffen Transparenz.

Vitrinen der Serie W10 sind für die Wandmontage vorgesehen.

Ab einer Breite von 142 cm wird eine Glas-mittelwand sowie zwei Glaseinlegeböden je Seite eingebaut.

Alle Vitrinen mit massivem Sicherheits-zylinderschloss.

**Vitrine Modell W10**, Rückwand: Stahl, Farbe RAL 9016 Weiß, magnethaftend, nicht beschreibbar. Die Standard RAL-Farbe ist silber eloxiert, weitere RAL-Farben gegen Mehrpreis (siehe Seite 1102).

Sicherheitsglas	Tiefe: 26 cm	Tiefe: 39 cm
Maße, B/H	Art.-Nr. und Preis	
107 x 107 cm	W10I50S 1.284,00 / 1.527,96 €	W10I51S 1.610,00 / 1.915,90 €
142 x 107 cm	W10I53S 1.477,00 / 1.757,63 €	W10I54S 1.866,00 / 2.213,40 €
182 x 107 cm	W10I63S 1.698,00 / 2.020,62 €	W10I64S 2.160,00 / 2.570,40 €

**RAL-FARBEN**  
auf Seite 1102

## Ausstellungsvitrinen mit Flügeltüren.

Diese Serie ist für Innen ebenso geeignet wie für außen.

Das Model W12 ist für die Wandmontage vorbereitet. Alle Vitrinen haben zwei Glaseinlegeböden, ab Breite 142 cm sind eine Glasmittelwand sowie 2 Glaseinlegeböden je Seite Standard. Der Türanschlag der Flügeltüren ist wahlweise rechts oder links.

Abschließbar mit Zylindersicherheitschloss.



Abbildung zeigt: W12, Tiefe 26 cm, Rahmen RAL 6021 Lichtgrün, Rückwand Stahl RAL 9016 weiß

**MONTAGE**  
MON 80  
80,00 / 95,20\* €



**Flügeltüren**  
mit Sicherheitszylinderschloss

### Vitrine Modell W12

Alu-Rahmen, Flügeltüren aus Sicherheitsglas mit Zylindersicherheitschloss. Standard RAL-Farbe silber eloxiert, weitere RAL-Farben gegen Mehrpreis.

Rückwand	Stahl weiß			
	Innen		Außen	
Einsatzbereich	Rechts	Links	Rechts	Links
Maße, B/H/T	<b>Art.-Nr. und Preis</b>			
	107 x 107 x 26 cm	W12RI50S	W12LI50S	W12RA50S
	1.229,00 / 1.462,51 €			
107 x 107 x 39 cm	W12RI51S	W12LI51S	W12RA51S	W12LA51S
	1.551,00 / 1.845,69 €			
107 x 142 x 26 cm	W12RI60S	W12LI60S	W12RA60S	W12LA60S
	1.369,00 / 1.629,11 €			
107 x 142 x 39 cm	W12RI61S	W12LI61S	W12RA61S	W12LA61S
	1.733,00 / 2.062,27 €			



# ALUVITRINE MODELL W14



2 x Modell W14, Tiefe 26 cm, Rahmen silber eloxiert,  
Rückwand Stahl RAL 9016 weiß, mit Blende & Beleuchtung

**RAL-FARBEN**  
auf Seite 1102



## MONTAGE

MON 80

80,00 / 95,20\* €

Vitrine Modell W14, Alu-Rahmen, Klapptüren aus Sicherheitsglas mit Zylindersicherheitschloss. Die Standard RAL-Farbe ist silber eloxiert, weitere RAL-Farben gegen Mehrpreis (siehe Seite 1102).

Rückwand	Stahl weiß	
Einsatzbereich	Innen	Außen
Maße, B/H/T	Art.-Nr. und Preis	
107 x 107 x 26 cm	W14I50S	W14A50S
	1.255,00 / 1.493,45 €	
107 x 107 x 39 cm	W14I51S	W14A51S
	1.577,00 / 1.876,63 €	
142 x 107 x 26 cm	W14I53S	W14A53S
	1.489,00 / 1.771,91 €	
142 x 107 x 39 cm	W14I54S	W14A54S
	1.879,00 / 2.236,01 €	
182 x 107 x 26 cm	W14I63S	W14A63S
	1.721,00 / 2.047,99 €	
182 x 107 x 39 cm	W14I64S	W14A64S
	2.181,00 / 2.595,39 €	

## Glaskantenbeleuchtung



LED 12 V DC, 2,64 W,  
Lichtfarbe: warmweiß

**1 Leuchte 564 mm, inkl. Trafo**  
VEBL-GKL2S # 118,00 / 140,42 €

Jede weitere Leuchte  
VEBL-GKL2 # 82,00 / 97,58 €

LED 12 V DC, 0,5 W,  
Lichtfarbe: neutral weiß

**1 Leuchte, inklusive Trafo**  
VEBL-GKV2S # 65,00 / 77,35 €

Jede weitere Leuchte  
VEBL-GKV2 # 22,50 / 26,77 €



LED 12 V DC, 1,2 W,  
Lichtfarbe: warmweiß

**1 Leuchte 560 mm, inkl. Trafo**  
VEBL-GBV4S # 92,00 / 109,48 €

Jede weitere Leuchte  
VEBL-GBV4 # 45,00 / 53,55 €





## Wechselrahmen Deluxe

Rahmenbreite 32 mm

- Einfach und schnell wechseln Sie Ihre Text- und Bildinformationen
- Zusätzlicher Schutz durch die Antireflex-Schutzfolie
- Zur Wandmontage geeignet, Montagematerial liegt bei

Für Plakat DIN A 1,

Außenmaße B/H: 64 x 89 cm

WA1 41,90 / 49,86 €

Für Plakat DIN A 3,

Außenmaße B/H: 34,5 x 47 cm

WA3 29,00 / 34,51 €

Für Plakat DIN A 4,

Außenmaße B/H: 34,5 x 26 cm

WA4 21,90 / 26,06 €



## WECHSELRAHMEN & STAHLBLECHTAFELN



### Weißer Stahlblechtafel

zum Einlegen in den Wechselrahmen des Plakatständers und der wandhängenden Plakatwechselrahmen, zu beschriften mit trocken abwischbaren Stiften für schnell wechselnde Informationen, zusätzlich magnetisch. Inkl. 4 Stiften in 4 Farben

Für KA1 & WA1

EWA1 51,50 / 61,29 €

Für WA3

EWA3 25,50 / 30,35 €

Für W A4

EWA4 19,00 / 22,61 €



WA3 mit EWA3

WA4 mit EGA4



### Grüne Stahlblechtafel

zum Einlegen in den Wechselrahmen des Plakatständers und der wandhängenden Plakatwechselrahmen, zu beschriften mit Kreide für schnell wechselnde Informationen, zusätzlich magnetisch, inklusive 12 Stück bunte Kreide.

Für KA1 & WA1

EGA1 45,00 / 53,55 €

Für WA3

EGA3 22,50 / 26,78 €

Für WA4

EGA4 17,00 / 20,23 €

08



## SCHÜLERTISCHE & -STÜHLE

- |      |                         |               |
|------|-------------------------|---------------|
| 08.1 | Ultraflex & Ergostar    | ab <b>358</b> |
| 08.2 | Schülerstühle           | ab <b>372</b> |
| 08.3 | Schülertische           | ab <b>378</b> |
| 08.4 | Aluflex Tischsystem     | ab <b>396</b> |
| 08.5 | Flexible Dreieckstische | ab <b>398</b> |
| 08.6 | Wellentische            | ab <b>404</b> |
| 08.7 | Lehrtische & -stühle    | ab <b>412</b> |



08

# SCHÜLERTISCHE & -STÜHLE



UltraFleX

08.2



# ERGONOMIE

## AUF PASSENDEN MÖBELN SITZEN



Klassenstufe: 1  
Sitzhöhe: 31 cm  
Tischhöhe: 53 cm

Größe 2, Bestellgröße 0



Klassenstufe: 1 – 4  
Sitzhöhe: 35 cm  
Tischhöhe: 59 cm

Größe 3, Bestellgröße 1



Klassenstufe: 2 – 7  
Sitzhöhe: 38 cm  
Tischhöhe: 64 cm

Größe 4, Bestellgröße 2

Größe nach DIN EN 1729-1:2006-9			Verteilung der Mobiliargrößen auf die Klassenstufen								
Größen	Beschreibung	Höhen in cm	1	2	3	4	5	6	7	8	9 – 13
2	Körpergröße: 108 – 121 cm Sitzhöhe: 31 cm Tischhöhe: 53 cm Kennfarbe: Violett	31 53									
3	Körpergröße: 119 – 142 cm Sitzhöhe: 35 cm Tischhöhe: 59 cm Kennfarbe: Gelb	35 59									
4	Körpergröße: 133 – 159 cm Sitzhöhe: 38 cm Tischhöhe: 64 cm Kennfarbe: Rot	38 64									
5	Körpergröße: 146 – 176,5 cm Sitzhöhe: 43 cm Tischhöhe: 71 cm Kennfarbe: Grün	43 71									
6	Körpergröße: 159 – 188 cm Sitzhöhe: 46 cm Tischhöhe: 76 cm Kennfarbe: Blau	46 76									
7	Körpergröße: 174 – 207 cm Sitzhöhe: 51 cm Tischhöhe: 82 cm Kennfarbe: Weiß	51 82									

# SCHÜLERSTÜHLE

146 – 176,5 cm

Klassenstufe: 5 – 13  
Sitzhöhe: 43 cm  
Tischhöhe: 71 cm

**Größe 5, Bestellgröße 3**

159 – 188 cm

Klassenstufe: 7 – 13  
Sitzhöhe: 46 cm  
Tischhöhe: 76 cm

**Größe 6, Bestellgröße 4**

174 – 207 cm

Klassenstufe: 9 – 13  
Sitzhöhe: 51 cm  
Tischhöhe: 82 cm

**Größe 7, Bestellgröße 5**

## Folgen von langem Sitzen in der Schule:

- Einseitige Belastung der Rückenmuskulatur
- Verformung der Lendenwirbelsäule entgegen ihrer natürlichen Biegung
- Daraus können Haltungsschäden und Rückenschmerzen resultieren

## So sitzen Sie richtig:

- Auf die Körpergröße angepasste Tische & Stühle – Produktinfo finden Sie ab Seite 362
- Höhenverstellbare Tische & Stühle
- Tische mit schrägstellbaren Tischplatten
- Die Schüler sitzen dynamisch oder wechseln häufig die Sitzposition
- Unterbrechen durch Arbeiten im Stehen oder in Spielpausen



## CHECKLISTE

### Sind Ihre Möbel ergonomisch korrekt?

- Die Füße berühren im Sitzen den Boden mit der ganzen Sohle?
- Die Oberschenkel liegen waagrecht auf der Sitzfläche auf und der Winkel zwischen Ober- & Unterschenkel beträgt ca. 90°?
- Die Kniekehlen berühren nicht die Vorderkante der Sitzfläche?
- Die Ellbogenspitzen befinden sich auf Höhe der Tischplatte?
- Die Lehne unterstützt den Rücken unterhalb der Schulterblätter

08.1



# ULTRAFLEX

Dieser Stuhl begeistert nicht nur durch Form, Funktionalität und Design, er ist auch extrem stabil und haltbar.

Die ergonomisch geformte Sitzschale ist so flexibel, dass ein optimaler Sitzkomfort gewährleistet ist. Durch die rückseitigen Verstrebungen ist sie aber so stabil und bruchfest, dass sogar ein 2,3 t schwerer Geländewagen sie durch Überfahren nicht zerstören kann.



UltraFlex-4!



UltraFlex-Up!

# UltraFlex

## Schalenfarbe



GE Gelb



RO Rot



BL Blau



GR Grün



HG Hellgrau



DG Dunkelgrau



WR Weinrot



LI Lila



OR Orange



LG Limonengrün

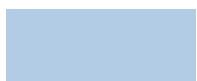

HB Hellblau

Bitte geben Sie bei Ihrer Bestellung die Farbe mit an.



# ULTRAFLEX & ERGOSTAR

UltraFlex - Twist! Counter

UltraFlex - Twist!



UltraFlex - Swing!

PRODUKTVIDEO



## DER STÄRKSTE SCHÜLERSTUHL



Selbst nach dem Überfahren geht er in seine Ursprungsform zurück.



# ULTRAFLEX

Tristesse hat im Schulalltag nichts zu suchen. Kombinieren Sie die Ultraflex Farben mit passenden Kanten an den Tischplatten & den

Ergo Tray Boxen. Farbliche Highlights setzen auch unsere XXL Sitzsäcke auf Seite 676. Farben & Dekore finden Sie ab Seite 1140.

	Ultraflex-Stuhl	Tischkante	Ergotray-Box	Chillout-Bag
<b>GE</b> Gelb				
<b>RO</b> Rot				
<b>BL</b> Blau				
<b>GR</b> Grün				
<b>HG</b> Hellgrau				





# ULTRAFLEX & ERGOSTAR

## FARBEN MIXEN



	Ultraflex-Stuhl	Tischkante	Ergotray-Box	Chillout-Bag
<b>DG</b> Dunkelgrau				
<b>WR</b> Weinrot				
<b>LJ</b> Lila				
<b>OR</b> Orange				
<b>LG</b> Limone				
<b>HB</b> Hellblau				

08.1



## ULTRAFLEX

### UltraFlex-Swing!



- Extra stabile, bruchfeste Sitzschale mit **10 Jahren Garantie auf Bruch der Schale\***
- Ergonomisch geformte Sitzschale mit praktischem Griffloch für einfaches Tragen und Aufstuhlen
- Sehr hygienisch – perfekt zu reinigende Oberfläche
- Stabiles, verschweißtes Gestell mit zusätzlicher Querverstrebung
- 3D gebogenes Gestell aus 22 mm Rundrohr Spezialstahl

### Ultraflex Swing! – der Freischwinger

Bitte Sitzhöhe und Schalenfarbe (S. 1138) mit angeben.

STK-UFF.. Preis auf Anfrage



### Ultraflex Up! – das U-Gestell

Das U-Gestell für ein einfaches Aufstuhlen. Bitte Sitzhöhe und Schalenfarbe (S. 1138) mit angeben.

STK-UFU.. Preis auf Anfrage

# ULTRAFLEX & ERGOSTAR















UltraFlex- Up!

10  
Jahre  
Garantie\*

SCHALENFARBEN  
auf Seite 1138

UltraFlex- Swing!

\*10 Jahre Garantie auf Bruch der Schale bei sachgemäßer Benutzung.

Größentabelle							
Bestellgröße	26	0	1	2	3	4	5
Mittlere Körpergröße in cm	105	120	135	150	165	180	195
Sitzhöhe des Stuhles in cm	26**	31**	35	38	43	46	51
Tischhöhe in cm	46	53	59	64	71	76	82
DIN ISO 5970 Nummerierung	1**	2**	3	4	5	6	7
Bestellfarbe	 orange	 violett	 gelb	 rot	 grün	 blau	 weiß

\*\*Die Stuhlhöhen sind DIN konform mit extra großer und bequemer Sitzschale.

08.1



# ULTRAFLEX



10 Jahre Garantie\*



## UltraFlex – Twist!

### Ultraflex Twist! – der Drehstuhl mit Gaslift

Verchromtes Gestell, bitte Schalenfarbe (S. 1138) angeben.

Stuhl mit Gleitern

Verstellbar von 40 – 53 cm.

STK-UFGC.. Preis auf Anfrage

Stuhl mit Rollen

Verstellbar von 42 – 55 cm.

STK-UFRC.. Preis auf Anfrage



Verstellbarer Ring



Gleiter



Rollen



### Ultraflex Twist! Counter – der hohe Drehstuhl

Verchromtes Gestell mit höhenverstellbarem Fußring, bitte Schalenfarbe (S. 1138) angeben.

Stuhl mit Gleitern.

Verstellbar von 56 – 82 cm.

STK-UFGC.. Preis auf Anfrage

# ULTRAFLEX & ERGOSTAR

SCHALENFARBEN  
auf Seite 1138

UltraFlex - Twist! Counter



UltraFlex - Twist!



- Extra stabile, bruchfeste Sitzschale mit **10 Jahren Garantie auf Bruch der Schale\***
- Ergonomisch geformte Sitzschale mit praktischem Griffloch
- Sehr hygienisch – perfekt zu reinigende Oberfläche

\*10 Jahre Garantie auf Bruch der Schale bei sachgemäßer Benutzung.

08.1



## ULTRAFLEX &

- Extra stabile, bruchfeste Sitzschale mit **10 Jahren Garantie auf Bruch der Schale\***
- Ergonomisch geformte Sitzschale mit praktischem Griffloch für einfaches Tragen und Aufstuhlen
- Sehr hygienisch – perfekt zu reinigende Oberfläche
- Optional verchromtes Stuhlgestell gegen Mehrpreis erhältlich



SCHALENFARBEN  
auf Seite 1138



10  
Jahre  
Garantie\*

\*10 Jahre Garantie auf Bruch der Schale bei sachgemäßer Benutzung.

## UltraFlex-4!

### Ultraflex 4! – Stuhl mit 4-Bein Gestell

Schale lieferbar in 11 Farben, Gestell in RAL 9006. Nur in Bestellgröße 4 lieferbar (Größentabelle: Seite 1138).

Ohne Armlehne

STK-UF4..

Preis auf Anfrage

Mit Armlehne

STK-UF4A..

Preis auf Anfrage

# ULTRAFLEX & ERGOSTAR



## ERGOSTAR

- Als Freischwinger, Counter und Drehstuhl erhältlich
- Ergonomisch geformt
- Stabile Kunststoffschale mit leichtem Luftpolstereffekt
- 6 Schalenfarben erhältlich
- Optimal zu reinigen, dadurch hoher Hygienestandard

RAL-Farbe des Freischwingergestells

9006  
Weißaluminium

### Schalenfarbe



01 Gelb



02 Rot



03 Blau



04 Grün



05 Hellgrau



06 Dunkelgrau

Bitte geben Sie bei Ihrer Bestellung die Farbe mit an.

08.1



# ERGOSTAR STEP!



## Ergostar Step!

Schülerstuhl mit verstellbarer Fußraste. Die Fußraste ist 4-fach im Raster von 4 cm verstellbar und wird immer in grau geliefert. Sitzhöhe: 50 cm Unabhängig von der Körpergröße können so alle Schüler an Tischen der Tischhöhe 76 cm Platz nehmen.

### 1 Kleine Sitzschale

STK-ESSTK.. Preis auf Anfrage

### 2 Große Sitzschale

STK-ESGSTK.. Preis auf Anfrage

## Schalenfarbe



01 Gelb



02 Rot



03 Blau



04 Grün



05 Hellgrau



06 Dunkelgrau

Bitte geben Sie bei Ihrer Bestellung die Farbe mit an.



Dank einfacher Schnappbefestigung lässt sich die Fußraste werkzeuglos in Sekundenschnelle verstellen.



So können Kinder unterschiedlicher Größe an einem Tisch sitzen. Die Fußraste wird immer in grau geliefert.



# ULTRAFLEX & ERGOSTAR

**REGALE**  
ab Seite 802

**DREIECKSTISCH**  
ab Seite 398

SCHÜLERTISCHE & -STÜHLE



### Ergostar Freischwinger

Sitzhöhe: 46 cm  
Sitzschale: groß  
Körpergröße: 180 cm  
Tischhöhe: 76 cm

### Ergostar Step

Sitzhöhe: 50 cm  
Sitzschale: klein  
Körpergröße: bis 165 cm  
Tischhöhe: 76 cm

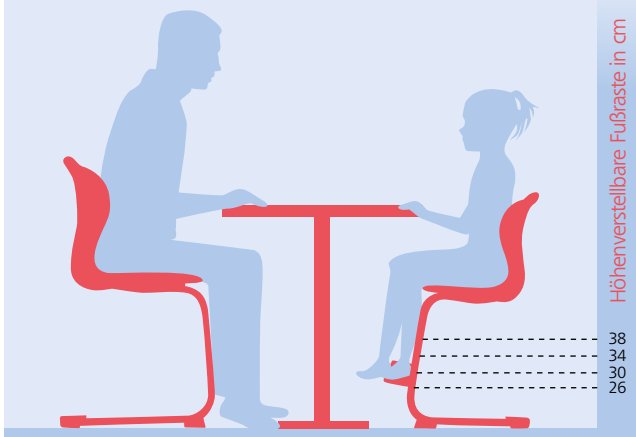

In vielen Schulen werden Lerngruppen gebildet, die aus verschiedenen Jahrgängen bestehen. Oder einzelne Fächer werden jahrgangübergreifend zusammengelegt.

Der Stuhl mit verstellbarer Fußraste ist für Schüler aller Jahrgänge geeignet. Bei gleicher Tischhöhe verstellen jüngere Schüler die Fußraste einfach nach oben, ältere Schüler nach unten. Durch die konstante Tischhöhe von 76 cm können Tischgruppen unabhängig vom Alter der Schüler von allen genutzt werden.

08.1



# ERGOSTAR



PRIMA  
KOMBINIERBAR

### ErgoStar Counter

Stabiler Chromfußring, in der Höhe verstellbar. Sicherer Stand dank 5 großflächigen Gleitern. Stufenlose Sitzhöhenverstellung mit Sicherheitsgasfeder (LGA geprüft). Stabiles Fußkreuz in Chrom. Doppelwandige Sitzschale aus Kunststoff mit leichtem Luftpolstereffekt, lieferbar in 6 Farben, siehe Seite 1138. Höhenverstellbar: 56 – 82 cm

Ihr Preis statt\*\* 489,00 / 224,91 €  
STKC-ESGC-.. 179,00 / 213,01 €



### ErgoStar Drehstuhl – Chrom

Sitzschale aus doppelwandig geblasenem Kunststoff, lieferbar in 6 Farben. Bitte geben Sie die gewünschte Schalenfarbe an, siehe Seite 1138. Chromgestell mit verdecktem Gaslift.

Fahrbar, mit 5 Rollen,  
Höhenverstellbar: 42 – 55 cm

STK-ESRC.. Preis auf Anfrage

Feststehend, mit 5 Gleitern,  
Höhenverstellbar: 40 – 53 cm

STK-ESGC.. Preis auf Anfrage

# ULTRAFLEX & ERGOSTAR

## BESTELLGRÖSSEN



### ErgoStar Freischwinger

Sitzschale aus doppelwandig geblasenem Kunststoff. Das Gestell ist pulverbeschichtet in RAL 9006 Weißaluminium. Bitte geben Sie bei der Bestellung die Schalenfarbe, von Seite 1138 und Größe (26 – 5) mit an.

Ohne Armlehne

STK-ESF..

Preis auf Anfrage

Optional: Mit Filzgleitern

## PRAKTISCH &

- Mit praktischem Griffloch
- Die hinteren Fußkappen und die Querverstrebung stabilisieren den Freischwinger zusätzlich



## SICHER

Größentabelle							
Bestellgröße	26	0	1	2	3	4	5
Mittlere Körpergröße in cm	105	120	135	150	165	180	195
Sitzhöhe des Stuhles in cm	26**	31**	35	38	43	46	51
Tischhöhe in cm	46	53	59	64	71	76	82
DIN ISO 5970 Nummerierung	1**	2**	3	4	5	6	7
Bestellfarbe	orange	violett	gelb	rot	grün	blau	weiß

\*\*Die Stuhlhöhen sind DIN konform mit extra großer und bequemer Sitzschale.

08.2



## MODELLE ST 30 UND

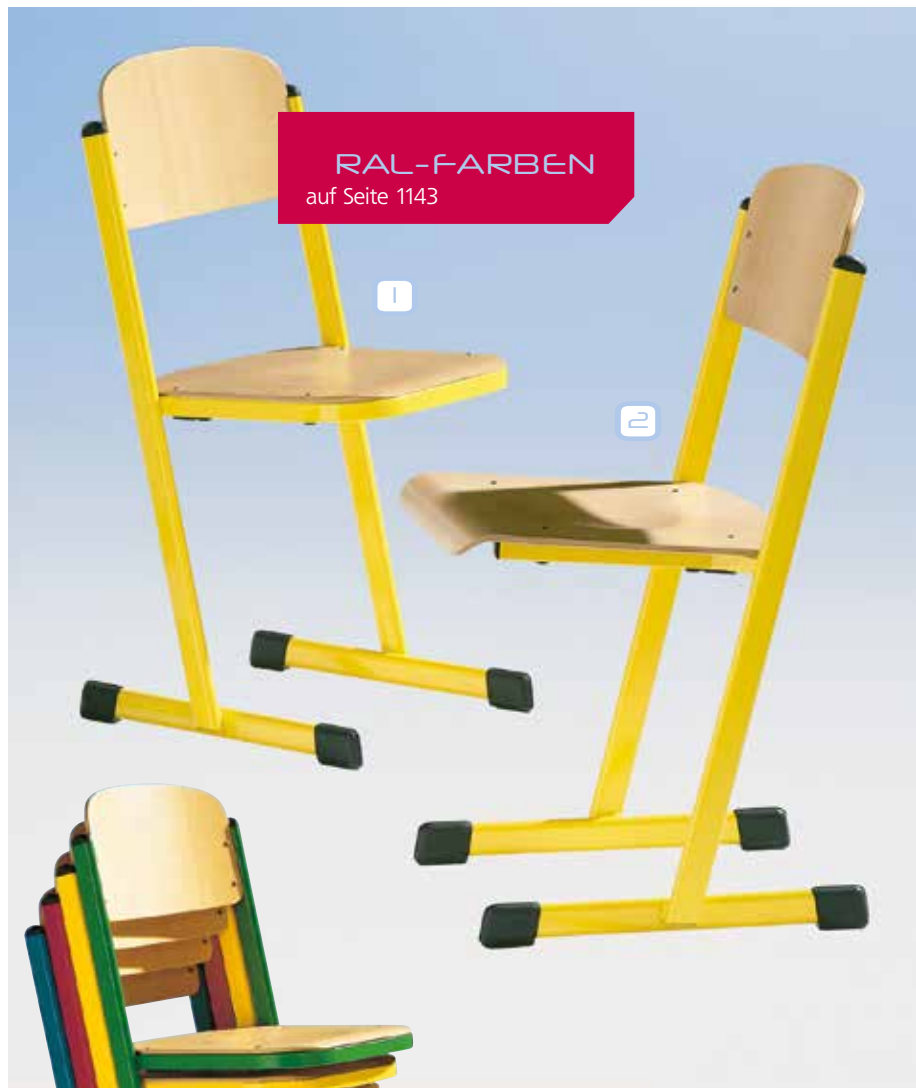

**RAL-FARBEN**  
auf Seite 1143

1

2



**STAPELBAR &**  
**AUFSTUHLBAR**



**Alle Schülerstühle der Modellreihe ST 30 und 40 sind stapelbar und aufstuhlbar.**

An den Unterseiten verfügen Sie über einen Aufstuhlungsschutz.



Ihre Sitz- und Rückenlehne unterstützt eine entspannte und aufrechte Sitzhaltung. Die Sitz- und Rückenfläche der Schülerstühle sind aus hochwertigem, mehrschichtverleimten Buchensperrholz gefertigt, Buche natur.

Die Fußkappen der Schülerstühle sind auf Wunsch mit Filzgleitern erhältlich. Das Gestell ist aus stabilem Oval Stahlrohr, pulverbeschichtet in verschiedenen Farben aus der RAL-Farbpalette, siehe Seite 1143.

Mit Rohrabschluss und überlappenden Trittschutzkappen aus ABS-Kunststoff.

### Schülerstuhl ST 30

1 Mit offenem Sitzträger  
ST 30 S.. Preis auf Anfrage

2 Mit geschlossenem Sitzträger  
ST 30 SG.. Preis auf Anfrage

Optional: Mit Filzgleitern (Mehrpreis)

# SCHÜLERSTÜHLE



SCHÜLERTISCHE  
ab Seite 378

## ST 40

### Schülerstuhl ST 40

 Mit offenem Sitzträger

ST 40 S..      Preis auf Anfrage

 Mit geschlossenem Sitzträger

ST 40 SG..      Preis auf Anfrage

Optional: Mit Filzgleitern

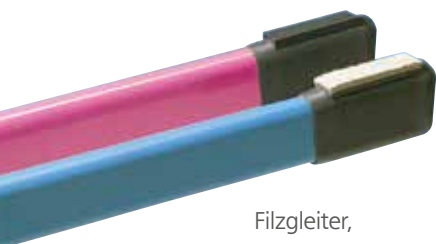

Filzgleiter,  
Abbildung ähnlich

## STAPELBAR & AUFSTUHLBAR



Bitte ergänzen Sie die Art.-Nr. um die gewünschte Sitzhöhe (s. S. 1143) und RAL-Farbe, Seite 1143.

08.2



# MODELLE STW 30 UND



## RAL-FARBEN

auf Seite 1143

## STAPELBAR & AUFSTUHLBAR

### Keine Chance für „Rabauken“!

Rechts sehen Sie das Modell STW 30S in RAL 4003 Erikaviolett, Sitzfläche mit Knierolle. Eine im Sitzträger eingeschweißte Quertraverse verleiht den Stühlen dieses Modells eine extreme Stabilität und Langlebigkeit.

Die Stühle sind stapelbar.



### Schülerstuhl STW 30

Sitzträger verstärkt

STW 30 S.. Preis auf Anfrage

Optional: Mit Filzgleitern

### Bestellbeispiel:

Art.-Nr.: STW 30S

Sitzhöhe: 4

Farbe:

RAL 1018, Zinkgelb

STW 30S 4 1018



Schülertische  
finden Sie ab  
Seite 378.

Bitte ergänzen Sie die Art.-Nr. um die gewünschte Sitzhöhe und RAL-Farbe, siehe Seite 1143.

Größentabelle						
Bestellgröße	0	1	2	3	4	5
Mittlere Körpergröße in cm	120	135	150	165	180	195
Sitzhöhe des Stuhles in cm	31	35	38	43	46	51
Tischhöhe in cm	53	59	64	71	76	82
DIN ISO 5970 Nummerierung	2	3	4	5	6	7
Bestellfarbe	violett	gelb	rot	grün	blau	weiß

# SCHÜLERSTÜHLE

Die Modelle MST H 30 S und MST H 30 SG sind in 3 Stufen höhenverstellbar, Größe 1 – 3 oder 3 – 5.

Alle Stühle gibt es mit geschlossenem oder offenem Sitzträger. Sie sind stapelbar und mit Aufstuhlungsschutz versehen.

## Bestellbeispiel:

Art.-Nr.: MST H 30SG  
Sitzhöhe: 34 bis 42 cm  
Farbe:  
RAL 1018 Zinkgelb  
MST H 30SG 13 1018

**AUCH  
HÖHENVERSTELLBAR  
ERHÄLTlich**



**STAPELBAR &  
AUFSTUHLBAR**



## MST, MSTH 30

### Nicht höhenverstellbar

Mit offenem Sitzträger

MST 30S.. Preis auf Anfrage

1 Mit geschlossenem Sitzträger

MST 30SG.. Preis auf Anfrage

### Höhenverstellbar

2 Mit offenem Sitzträger

MST H 30S.. Preis auf Anfrage

Mit geschlossenem Sitzträger

MST H 30SG.. Preis auf Anfrage

Optional: Mit Filzgleitern

Bitte ergänzen Sie die Art.-Nr. um die Bezeichnung für die gewünschte Sitzhöhe (13 = 35 bis 43 cm Sitzhöhe oder 35 = 43 bis 51 cm Sitzhöhe) und die RAL-Farbe (s. S. 1143).

08.2



## AIRCHAIR



Diese beiden Stuhlmodelle verfügen über hohen Sitzkomfort durch Luftpolstersitz- und -rückenfläche.

Extrem kratz- und abriebfester Spezialwerkstoff. Gewappnet für alle Anforderungen des harten Schulalltags – sehr lange Lebensdauer.

### AirChair mit geschlossenen Sitzträgern

Stabiles Stahlrohrgestell. Eine saubere Sache dank Kunststoffsitz- und -rückenfläche. Sitzkomfort durch „Luftfederung“.

MST 30 KG Preis auf Anfrage



### AirChair – Höhenverstellbar

Höhenverstellbar von 35 – 43 cm  
Sitzhöhe, Größe 1 – 3

MST H 30KG 13 Preis auf Anfrage

Höhenverstellbar von 43 – 51 cm  
Sitzhöhe, Größe 3 – 5

MST H 30KG 35 Preis auf Anfrage

Bitte geben Sie bei Ihrer Bestellung immer die gewünschte Stuhlgröße und RAL-Farbe (siehe Seite 1143) mit an.





# SCHÜLERSTÜHLE

A  
CHAIR  
R



SCHÜLERARTISCHE & -STÜHLE









## AirChair mit geschlossenen Sitzträgern

Stabiles Stahlrohrgestell. Eine saubere Sache dank Kunststoff-sitz- und Rückenfläche. Sitzkomfort durch „Luftfederung“.

ST 40 KG

Preis auf Anfrage

Größentabelle	1	2	3	4	5	
Bestellgröße	0	1	2	3	4	5
Mittlere Körpergröße in cm	120	135	150	165	180	195
Sitzhöhe des Stuhles in cm	31	35	38	43	46	51
Tischhöhe in cm	53	59	64	71	76	82
DIN ISO 5970 Nummerierung	2	3	4	5	6	7
Bestellfarbe	 violett	 gelb	 rot	 grün	 blau	 weiß

08.3



## STACK-O-FLEX



GRÖSSENTABELLE  
auf Seite 1142



**Stapeln oder nicht stapeln, das ist hier die Frage.  
Entscheiden Sie – ganz nach Bedarf.**

Diese 80 x 80 cm großen Quadratische sind immer dann zur Hand, wenn Sie sie brauchen. Ist das nicht der Fall, finden sie platzsparend gestapelt in einer Ecke Platz.

Größe der Tischplatte: 80 x 80 cm Gestell fest verschweißt, Beine aus 40 mm Rundrohr, pulverbeschichtet. Optional auch fahrbar.





**RAL-FARBEN**  
auf Seite 1102

## VOLLKERNPLATTE „POWERSURF“

- Stärke 12 mm
- optimale Reinigung und feuchtigkeitsbeständig
- hohe Abrieb- & Kratzfestigkeit und hohe Stoßfestigkeit
- schwer entflammbar (B1)
- die Dekore sind UV-beständig, Dekore siehe Seite 1104

### Vollkernplatte „PowerSurf“

Bitte geben Sie bei Ihrer Bestellung die gewünschte Höhe mit an. Die Größentabelle finden Sie auf Seite 1142.

**Nicht höhenverstellbar**  
(Größe 1 – 4 möglich)

ST88-V.. # 178,00 / 211,82 €

**Höhenverstellbar von 58 – 70 cm**

ST88-VH14 # 237,00 / 282,03 €

### Melaminbeschichtete Spanplatte mit ABS Kante

Bitte geben Sie bei Ihrer Bestellung die gewünschte Höhe mit an. Die Größentabelle finden Sie auf Seite 1142.

**Nicht höhenverstellbar**  
(Größe 1 – 4 möglich)

ST88-M.. 138,00 / 164,22 €

**Höhenverstellbar von 58 – 70 cm**

ST88-MH14 197,00 / 234,43 €

### MELAMINBESCHICHTETE SPANPLATTE

Alle Tischplatten werden aus 19 mm starken, melaminbeschichteten Spanplatten, nach DIN 68765, der umweltfreundlichen E 1-Qualität hergestellt. Die Dekore finden Sie ab Seite 1104.

08.3



# MODELL T

## Optional



**Drahtkorbablage**, passend für Ergo Tray Box C1 (Seite 1109)  
T51 / T61



**Blechablage**, passend für Ergo Tray Box C1 (Seite 1109)  
T53 / T63



**Ergo Tray Box**, Führungsschienen inkl. Ergo Tray Box C1.  
T54 / T64



**Drahtkorb inkl. Kunststoffablage**, Stiftablage ausgefräst  
T56 / T66

## Bestellbeispiel:

Tischplattenart: mit ABS-Kante,  
gewünschtes Dekor: Ahorn,  
Farbe: RAL 9006 Weißalü,  
Bestellgröße: 4:

**Art.-Nr. T 50S-EK-4-9006**  
Tischplatte mit ABS-Kante,  
Dekor: Ahorn



Abbildung zeigt: T 51S-ZPU-4 in RAL 9006

## Einertisch: Modell T

Maße, B/T: 70 x 55 cm

T 50S-E... Preis auf Anfrage

Maße, B/T: 75 x 65 cm

T 60S-E... Preis auf Anfrage

## Mit Drahtkorbablage

Maße, B/T: 70 x 55 cm

T 51S-E... Preis auf Anfrage

Maße, B/T: 75 x 65 cm

T 61S-E... Preis auf Anfrage

## Zweiertisch: Modell T

Maße, B/T: 130 x 55 cm

T 50S-Z... Preis auf Anfrage

Maße, B/T: 130 x 65 cm

T 60S-Z... Preis auf Anfrage

## Mit Drahtkorbablage

Maße, B/T: 130 x 55 cm

T 51S-Z... Preis auf Anfrage

Maße, B/T: 130 x 65 cm

T 61S-Z... Preis auf Anfrage

## Ergo Tray Boxen



GE Gelb



RO Rot



BL Blau



GR Grün



TR Transparent



WR Weinrot



LI Lila



OR Orange



LG Limonengrün

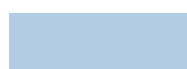

HB Hellblau



M Multicolor A



MB Multicolor B



MC Multicolor C



MD Multicolor D



ME Multicolor E



# SCHÜLERTISCHE



FARBEN & DEKORE  
ab Seite 1140

PASSENDE FARBEN  
SIEHE SEITE 360!

Das Tischmodell T kann  
z.B. mit Drahtkorb oder  
mit praktischer Ergo Tray  
Box ausgestattet werden.

Immer mit dabei:  
der Taschenhaken.

## Optionale Tischplatte

Die Tische der Modellreihe T erhalten  
Sie auch mit einer „PowerSurf“  
Oberfläche.

Weitere Infos und eine Dekorüber-  
sicht finden Sie ab Seite 1107.



Abbildung zeigt: Tisch der T-Serie mit  
Vollkernplatte im Dekor Buche.

08.3



## SCHÜLERTISCHE MODELL TH



GRÖSSENTABELLE  
auf Seite 1142



Die Tische der Modellreihe TH entsprechen in der Ausführung der Modellreihe T.

Sie sind aber von 59 – 76 cm (Größe 1 – 4) oder von 64 – 82 cm (Größe 2 – 5) Tischhöhe höhenverstellbar. Größentabelle auf Seite 1142.

### Bestellbeispiel:

Einertisch-Plattenart: mit ABS-Kante, gewünschtes Dekor: Buche, Tischhöhe Bestellgröße: 1-4: **Art.-Nr. TH 50S-EK14**  
Einertisch mit ABS-Kante, Dekor: Buche, RAL-Farbe: RAL 3000 Feuerrot

# SCHÜLERTISCHE



FARBEN & DEKORE  
ab Seite 1140

Zweiertisch der TH-Serie mit melaminbeschichteter Spanplatte in Dekor Ahorn

## Einertisch: Modell TH

Maße, B/T: 70 x 55 cm

TH 50S-E.. Preis auf Anfrage

Maße, B/T: 75 x 65 cm

TH 60S-E.. Preis auf Anfrage

## Mit Drahtkorblage

Maße, B/T: 70 x 55 cm

TH 51S-E.. Preis auf Anfrage

Maße, B/T: 75 x 65 cm

TH 61S-E.. Preis auf Anfrage

## Zweiertisch: Modell TH

Maße, B/T: 130 x 55 cm

TH 50S-Z.. Preis auf Anfrage

Maße, B/T: 130 x 65 cm

TH 60S-Z.. Preis auf Anfrage

## Mit Drahtkorblage

Maße, B/T: 130 x 55 cm

TH 51S-Z.. Preis auf Anfrage

Maße, B/T: 130 x 65 cm

TH 61S-Z.. Preis auf Anfrage



Passend zum  
Lehrtisch ab  
Seite 412.

08.3



## MODELL TS UND



### In 3 Stufen schrägstellbar

Bei 8°, 12° & 16° rastet der Schrägstellmechanismus ein.

Das Besondere an der TS-Variante ist die schrägstellbare Tischplatte.

Inklusive Taschenhaken.

**GRÖSSENTABELLE**  
auf Seite 1142



Abbildung zeigt: TSH 51S-EPU-14

### Tischplattendetails



Stiftablage



Kante

Bitte ergänzen Sie bei den Tischen dieser Doppelseite die Art.-Nr. um das gewünschte Dekor (S. 1140).

### Einertisch: Modell TS

Maße, B/T: 70 x 55 cm

TS 50S-E...-

Preis auf Anfrage

Mit Drahtkorbb Ablage

TS 51S-E...-

Preis auf Anfrage

### Zweiertisch: Modell TS

Maße, B/T: 130 x 55 cm

TS 50S-Z...-

Preis auf Anfrage

Mit Drahtkorbb Ablage

TS 51S-Z...-

Preis auf Anfrage

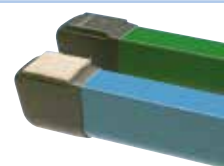

Kein Rutschen, kein Quietschen!  
Mit überlappenden Fußkappen aus ABS-Kunststoff, mit & ohne Filzgleiter.

### Bestellbeispiel:

Tischplattenart: mit PU-Kante gewünschtes Dekor: Buche, Farbe: RAL 3000 Feuerrot, Bestellgröße: 4. **Art.-Nr. TS 50S ZPU-4-3000 Tischplatte mit PU-Kante, Dekor: Buche**



# SCHÜLERTISCHE



## Einertisch: Modell TSH

Höhenverstellbar, Tischplatte schrägstellbar. Maße, B/T: 70 x 55 cm

TSH 50S E.. 14 Preis auf Anfrage

Mit Drahtkorblage

TSH 51S E.. 14 Preis auf Anfrage

## Zweiertisch: Modell TSH

Höhenverstellbar, Tischplatte schrägstellbar. Maße, B/T: 130 x 55 cm

TSH 50S Z.. 14 Preis auf Anfrage

Mit Drahtkorblage

TSH 51S Z.. 14 Preis auf Anfrage

## TSH



**Höhenverstellbar  
von 59 - 76 cm**



Abbildung zeigt: TSH 50S PU 14

**Ergonomie?: Die Kombination aus Schräg- & Höhenverstellbarkeit ergibt einen hoch ergonomischen Arbeitsplatz.**

Das Modell entspricht dem Tisch TS, ist allerdings höhenverstellbar, einstellbare Tischhöhen von 59 – 76 cm, das entspricht der Bestellgröße 1 – 4. Bei der Bestellung brauchen Sie keine Größe anzugeben.

### Ungenutztes – ab ins Körbchen!

Die Modelle TS und TSH können mit einer Drahtkorblage ausgestattet werden, natürlich in der zum Gestell passenden RAL-Farbe.

Maße, B/T: 40 x 31 cm, Einschubhöhe: 8 cm



Bitte ergänzen Sie bei den Tischen dieser Doppelseite die Art.-Nr. um die gewünschte Höhe (S. 1142), das Dekor (S. 1140) und die RAL-Farbe (S. 1140).

08.3



## MODELL MT

### Optional



**Drahtkorbablage**, passend für Ergo Tray Box C1 (Seite 1109)  
T51 / T61



**Blechablage**, passend für Ergo Tray Box C1 (Seite 1109)  
T53 / T63



**ErgoTray Box**, Führungsschienen inkl. Ergo Tray Box C1.  
T54 / T64



**Drahtkorb inkl. Kunststoffablage**, Stiftablage ausgefräst  
T56 / T66

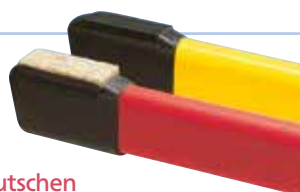

### Kein Rutschen oder Quietschen!

Mit überlappenden Fußkappen aus ABS-Kunststoff, mit und ohne Filzgleiter.

Für jeden Wunsch die passende Oberfläche:  
Bei den Tischplatten können Sie sich für verschiedene Materialien in unterschiedlichen Dekoren entscheiden (siehe Seite 1140).

Die für MT-Modelle typischen Gestelle stehen in verschiedenen RAL-Farben zur Auswahl, siehe Seite 1140.

Ein besonderes Qualitätsmerkmal: Die Tischbeine aus Flchoval-Stahlrohr sind „über die hohe Kante gebogen“ und deshalb formstabil.

Alle Tische sind mit Mappenhaken ausgestattet.



Abbildung zeigt:  
Zweiertisch der MT-Serie mit Vollkernplatte in Dekor Ahorn

- Stärke 12 mm
- optimale Reinigung und feuchtigkeitsbeständig
- hohe Abrieb- & Kratzfestigkeit und hohe Stoßfestigkeit
- schwer entflammbar (B1)
- die Dekore sind UV-beständig, Dekore siehe Seite 1107

**OPTIONAL MIT VOLLKERNPLATTE „POWERSURF“**

# SCHÜLERTISCHE

**GRÖSSENTABELLE**  
auf Seite 1142



**FARBEN & DEKORE**  
ab Seite 1140

Abbildung zeigt: Zweiertisch der MT-Serie  
mit Vollkernplatte in Dekor Ahorn

SCHÜLERTISCHE & -STÜHLE



**Inklusive Taschenhaken**

## **Einertisch: Modell MT**

Maße, B/T: 70 x 55 cm

MT 50S E.. Preis auf Anfrage

Maße, B/T: 75 x 65 cm

MT 60S E.. Preis auf Anfrage

### **Mit Drahtkorbbablage**

Maße, B/T: 70 x 55 cm

MT 51S E.. Preis auf Anfrage

Maße, B/T: 75 x 65 cm

MT 61S E.. Preis auf Anfrage

## **Zweiertisch: Modell MT**

Maße, B/T: 130 x 55 cm

MT 50S Z.. Preis auf Anfrage

Maße, B/T: 130 x 65 cm

MT 60S Z.. Preis auf Anfrage

### **Mit Drahtkorbbablage**

Maße, B/T: 130 x 55 cm

MT 51S Z.. Preis auf Anfrage

Maße, B/T: 130 x 65 cm

MT 61S Z.. Preis auf Anfrage

08.3



## ARBEITSTISCHE MIT



Die Einsatzmöglichkeiten für diesen Tisch sind vielfältig.

Überall, wo in Ruhe gearbeitet oder recherchiert werden soll, ist er genau richtig.

Der Tisch ist in mehreren Größen erhältlich, wahlweise mit oder ohne Blechkabelkanal.

Das Stahlgestell ist fest verschweißt und pulverbeschichtet. Die Beine werden aus 60 mm Rundrohrstahl gefertigt, inkl. Bodenausgleichsschraube in jedem Bein.

## WIR PLANEN IHR RAUMKONZEPT



# SCHÜLERTISCHE



**DEKORE**  
ab Seite 1140

**ULTRAFLEX**  
ab Seite 358

UltraFlex-Twist!

## SICHTBLENDE

Höhe der Sichtblende: 46 cm, vorne rund auslaufend.  
Tischhöhe in DIN Größen lieferbar, bitte bei Bestellung angeben. Unsere Größentabelle finden Sie auf Seite 1142.

Größe „M“, B/T: 100 x 80 cm

TISB108R6 399,00 / 474,81 €

Größe „L“, B/T: 120 x 80 cm

TISB128R6 425,00 / 505,75 €

Mit Kabelkanal

Kabeldurchlass mittig hinten in der Tischplatte. Im Blechkabelkanal integrierte 3-fach Steckdose mit 5 m Sicherheitskabel.

Größe „M“, B/T: 100 x 80 cm

TISB108R6BE 499,00 / 593,81 €

Größe „L“, B/T: 120 x 80 cm

TISB128R6BE 525,00 / 624,75 €



Tischplatte mit Körpausschnitt für eine optimale Sitzposition.

08.3



## ECO FLEX

### Das gesündeste Sitzen ist das Stehen!

Daher haben wir als Ergänzung zu den üblichen Lehrertischen dieses Lehrerstepult entwickelt.

#### Stepult

Serienmäßig mit zwei Schubladen, davon ist die obere Schublade abschließbar. Höhenverstellbar in 3 Stufen von 108 – 120 cm, jeweils Oberkante Tischplatte in waagerechter Stellung. Die Arbeitsfläche ist zu 2/3 neigbar, der waagerechte Teil ist mit einer Ablagemulde versehen. Die in der Tischkante integrierte Abrutschkante verhindert das Herunterfallen ihrer Unterlagen.

Maße Oberplatte, B/T: 70 x 60 cm

T-SL 120

Preis auf Anfrage

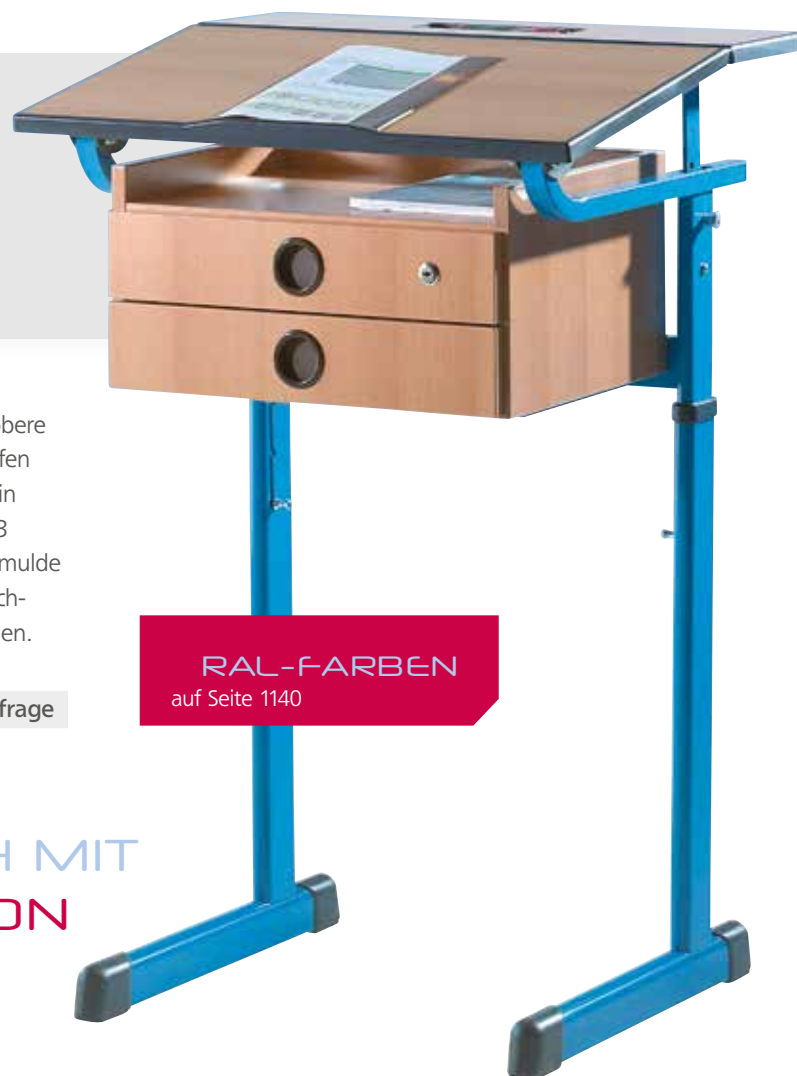

RAL-FARBEN  
auf Seite 1140

## TISCH MIT KLAPPFUNKTION



#### Schülertisch einsitzig

Mit aufklappbarer Tischplatte, im aufgeklappten Zustand ist das geräumige Ablagefach aus Stahlblech komplett von oben zugänglich.

Tischhöhe 58 cm

T 52S-EPU-1 Preis auf Anfrage

Tischhöhe 64 cm

T 52S-EPU-2 Preis auf Anfrage

Tischhöhe 70 cm

T 52S-EPU-3 Preis auf Anfrage

Tischhöhe 76 cm

T 52S-EPU-4 Preis auf Anfrage

# SCHÜLERTISCHE



## Hier abgebildet: Tisch Modell „TSH Ö“

Variationen und Preise dieser Tischserie erhalten Sie gerne auf Anfrage. Grundsätzlich als Einer- und Zweitisch erhältlich.

### Stuhlbesonderheiten



DIN Größenerkennung



Verdeckte Rückenlehnenbefestigung



Schlagbügel



Höhenverstellung optional mit Fixierung

### Höhenverstellbarer & stapelbarer Schülerstuhl

Die sehr robuste Bausweise, insbesondere durch den integrierten Schlagbügel, garantiert eine lange Lebensdauer. Die dreistufige Höhenverstellung mit Arretiermöglichkeit bietet die optimale ergonomische Anpassung an die jeweilige Körpergröße der Schüler.

Höhenverstellbar, 34 – 42 cm

SO MSTH 13

Preis auf Anfrage

Höhenverstellbar, 38 – 46 cm

SO MSTH 24

Preis auf Anfrage

Höhenverstellbar, 42 – 50 cm

SO MSTH 35

Preis auf Anfrage

08.3



## MODELL T-HF

### Schülerstuhl

In passender Höhe zum Stehtisch. Sitz- & Rückenfläche aus Kunststoff. Sitzkomfort durch „Luftfederung“. Fest verschweißtes Gestell mit Steighilfe für kleinere Schüler.

Sitzhöhe: 60 cm, Gesamthöhe 98 cm,  
Höhe Steighilfe: 17 cm

ST-HF KG

Preis auf Anfrage

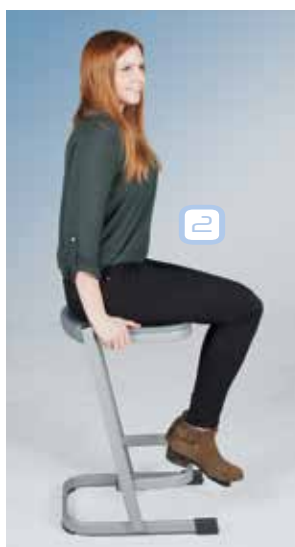

### Schülerhocker

Wie Modell ST-HF, nur als Hocker ohne Rückenlehne.

ST-HFH KG

Preis auf Anfrage



# SCHÜLERTISCHE

**Gesund arbeiten mit Haltungswechsel!**  
Unser höhenverstellbarer Tisch macht dies möglich.  
Wechseln Sie einfach am selben Tisch zwischen  
sitzender und stehender Arbeitsposition.

Dieser Tisch verfügt über ein fest verschweißtes Gestell  
und eine Fußraste mit 4 Höhenverstellungspunkten.



## Schülertisch

Das gesündeste Sitzen ist das Stehen! Und noch besser: Abwechselnd sitzen und stehen und das sogar am selben Tisch. Dieser Tisch verfügt über ein fest verschweißtes Gestell und Fußraste mit 4 Höhenverstellungspunkten:  
22/34 cm,  
28/40 cm,  
34/46 cm,  
40/52 cm.

Maße Tischplatte, B/T:  
70 x 55 cm,  
Tischhöhe: 100 cm

T-HF.. Preis auf Anfrage

**Bitte geben Sie bei Ihrer Bestellung die gewünschte Tischplatte mit an, siehe Seite 1140.**



Abbildung zeigt: Modell T-HF V mit Vollkernplatte PowerSurf in Grau. Gestell in RAL 9006 Weißaluminium.

08.3



## HUFEISENTISCH

Unser Hufeisentischsystem „Lipizzaner“ besteht aus 3 Grundformen, die Sie beliebig miteinander kombinieren können. Das Hufeisen, das Oval und das halbe Oval.

Bitte geben Sie bei feststehenden Tischen die gewünschte Tischhöhe an.

VARIIEREN  
UND



KOMBINIEREN

### Hufeisentisch „Lipizzaner“

Bis zu fünf Kinder finden hier Platz und Sie sitzen mitten im Geschehen. Das Gestell ist pulverbeschichtet und die Tischplatte ist auf Wunsch in verschiedenen Dekoren (s. S. 1140) erhältlich.

Maße, B/T: 200 x 140 cm

Feste Höhe, bitte bei Bestellung angeben,  
Tabelle siehe Seite 1142

HUET-HE.. 479,00 / 570,01 €

Höhenverstellbar von 58 – 72 cm

HUET-HEH 559,00 / 665,21 €



# SCHÜLERTISCHE



**DEKORE**  
ab Seite 1104



## Halbes Oval

Passt genau in den Ausschnitt des Hufeisentisches.

Maße, B/T: 79 x 80 cm

Feste Höhe, bitte bei Bestellung angeben (s. Seite 1142)

HUET-HOT.. 119,00 / 141,61 €

Höhenverstellbar von 58 bis 72 cm

HUET-HOTH 169,00 / 201,11 €

Fahrbar (2 Rollen), feste Höhe (siehe Seite 1142)

HUET-HOTF.. 148,00 / 176,12 €



## Ovaler Ergänzungstisch

Passt genau in den Ausschnitt des Hufeisentisches.

Maße, B/T: 158 x 80 cm

Feste Höhe, bitte bei Bestellung angeben (s. S. 1142)

HUET-OT.. 199,00 / 236,81 €

Höhenverstellbar von 58 – 72 cm

HUET-OTH 249,00 / 296,31 €

Fahrbar (2 Rollen), feste Höhe (s. S. 1142)

HUET-OTF.. 228,00 / 271,32 €

08.4



ALUFLEX

RAL-FARBEN  
auf Seite 1143

### Die Aluflex Schülertische und -stühle.

Der **Aluflex-Tisch** ist 3-stufig höhenverstellbar, mit 2/3 neigbarer Tischplatte, Drahtkorbablage und Stuhl-Einhängevorrichtung unter der Tischplatte. Ablageschalen für Stifte befinden sich in der Tischplatte.

Der **Aluflex-Stuhl** ist mehrstufig höhenverstellbar mit dynamischer Sitzfläche.



### Aluflex Stuhl

Bitte geben Sie bei Ihrer Bestellung die RAL-Farben von Seite 1143 mit an.

Höhenverstellbar von 34 – 42 cm

ALSH-13      Preis auf Anfrage

Höhenverstellbar von 38 – 50 cm

ALSH-25      Preis auf Anfrage

Abbildung zeigt: Zweiertisch  
ATSH6DZPUS 25



Höhenverstellbar	Einertisch	Zweiertisch
	Art.-Nr.	
58 – 70 cm	ATSH6DEPUS 13	ATSH6DZPUS 13
64 – 82 cm	ATSH6DEPUS 25	ATSH6DZPUS 25
Alle Preise auf Anfrage		

# ALUFLEX TISCHSYSTEM



**ALUFLEX®**



**UND DER RÜCKEN ATMET AUF**



Abbildung zeigt: Einertisch ATSH6DEPUS 25



Fahrbares Stegsegment, Kappe wahlweise mit Filz- oder Kunststoffgleiter



Höhenverstellung mit Fixierung



Größenerkennung nach DIN



Verstärktes PU-Scharnier



Integrierte Abrutschkante

SCHÜLERARTISCHE & -STÜHLE

5

08.5



# DREIECKSTISCH

## Ergo Tray Boxen



GE Gelb



RO Rot



BL Blau



GR Grün



TR Transparent



WR Weinrot



OR Orange



LI Lila



LG Limonengrün



HB Hellblau



M Multicolor A



MB Multicolor B



MC Multicolor C



MD Multicolor D



ME Multicolor E

Bitte bei Ihrer Bestellung mit angeben.



## Dreieckstisch Pythagoras

- Mobil, stapelbar, flexibel
- Stabiles, verwindungssteifes Dreibeinige Gestell aus Rundstahlrohr (40/2 mm), umlaufende, fest verschweißte Zarge, Epoxydharz pulverbeschichtung
- Stapelschutz, 2 Beine mit Gleitern, 1 Bein mit Doppellenkrolle
- Tischplatte wahlweise melaminbeschichtete Spanplatte (M) oder Vollkernplatte (V)

Die Standardtischhöhe beträgt 72 cm, Sie können die Tische aber auch in jeder DIN Höhe bestellen. Alle Tischvarianten sind auf Wunsch auch höhenverstellbar von 58 – 72 cm lieferbar (höhenverstellbare Tische werden ohne Rolle geliefert).



# FLEXIBLE DREIECKSTISCHE



Artikelnummern der Tische finden Sie auf der folgenden Doppelseite.



Die Dreieckstische können mit Ergo Tray Box bestellt werden.

**RAL-FARBEN**  
auf Seite 1140

Im modernen Unterricht ist viel Flexibilität gefragt. Den klassischen Frontalunterricht gibt es im Idealfall nur noch selten. Daher stellen viele Pädagogen auch an Ihren Klassenraum ganz andere Ansprüche.

**Kern unseres flexiblen Klassenzimmerkonzepts sind unsere Dreieckstische.**

Jeden von ihnen gibt es in 3 Größen – passend für jeden Bedarf. Optional mit einer Schiene, um die flache Ergo Tray Box aufzunehmen. Hierzu passen natürlich auch unsere Ergo Tray Schränke und Regallösungen, die Sie ab Seite 754 finden.

Jeder Schüler hat seinen eigenen Schub im Klassenraum und nimmt ihn bei Unterrichtsbeginn mit an den Tisch.

08.5



## DREIECKSTISCH

**PARTNERARBEIT** – Jeweils werden 2 Dreieckstische zusammengestellt



SCHAFFEN SIE IHR  
EIGENES LEHRUMFELD

**PRÄSENTATION** – Mehrere Tische werden zu einer großen Gruppe zusammengestellt





# FLEXIBLE DREIECKSTISCHE

GRUPPENARBEIT – Jeweils werden 4 Dreieckstische zusammengestellt



ULTRAFLEX  
ab Seite 358

**Gestalten Sie mit unseren Dreieckstischen und Ultraflex Schülerstühlen flexibel Ihr Lehrumfeld.**

Mit wenigen Handgriffen gestalten Sie, ohne Raumwechsel, Klausur- oder Gruppenarbeitssituationen. Noch einfacher wird dies mit unseren mobilen Ultraflex Schülerstühlen.

KLAUSUR – Die Dreieckstische werden gleichmäßig im Raum verteilt



08.5



# DREIECKSTISCH

FARBEN &  
DEKORE

ab Seite 1140



## AUSFÜHRUNGS- ÜBERSICHT



Dreieckstisch



Mit Schiene für Ergo Tray Box



Mit Schiene und Ergo Tray Box

Tischhöhe: 70 cm	Melaminbeschichte Spanplatte mit ABS-Kante			Vollkernplatte „Powersurf“		
	Dreieckstisch	Dreieckstisch mit Schiene für Ergo Tray Box	Dreieckstisch mit Schiene und Ergo Tray Box	Dreieckstisch	Dreieckstisch mit Schiene für Ergo Tray Box	Dreieckstisch mit Schiene und Ergo Tray Box
Maße Tischplatte, B/H/T:	Art.-Nr.					
113 x 80 x 80 cm	PMF-M	–	–	PMF-V	–	–
120 x 85 x 85 cm	PLF-M	PLSF-M	PLSSF-M	PLF-V	PLSF-V	PLSSF-V
127 x 90 x 90 cm	PXF-M	PXSF-M	PXSSF-M	PXF-V	PXSF-V	PXSSF-V

Alle Preise auf Anfrage

Bitte geben Sie bei der Bestellung das Tischplattendekor (ab Seite 1140) und den Farbcode der Ergo Tray Box (auf Seite 1108) mit an.

# FLEXIBLE DREIECKSTISCHE

## MELAMINBESCHICHTETE SPANPLATTE

Alle Tischplatten werden aus 19 mm starken, melaminbeschichteten Spanplatten, nach DIN 68765, der umweltfreundlichen E 1-Qualität, hergestellt. Mit FSCE-Zertifikat. Dekore finden Sie ab Seite 1140.

## VOLLKERNPLATTE „POWERSURF“

- Stärke 12 mm
- Optimale Reinigung und feuchtigkeitsbeständig
- Hohe Abrieb- & Kratzfestigkeit und hohe Stoßfestigkeit
- Die Dekore sind UV-beständig, Dekore ab Seite 1107



## STELLBEISPIELE

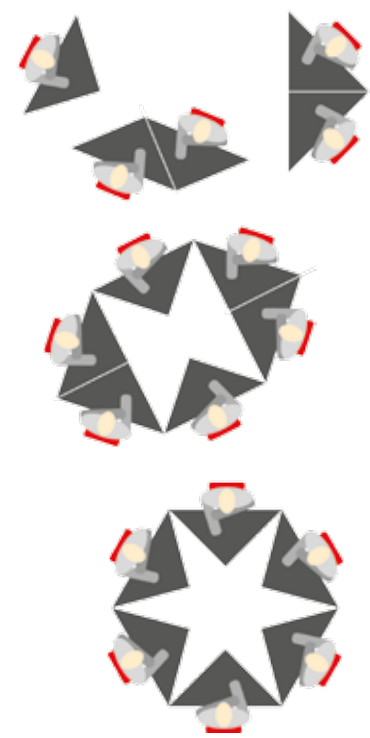

08.6



## SWING-IT STEELY

**Wellentische mit einem leichten Stahlgestell aus 40 mm Rundrohr & einer Tischplatte aus melaminbeschichteter Spanplatte.**

Die Tischplatte ist in verschiedenen Dekoren lieferbar.

Für noch mehr Flexibilität bieten wir Ihnen höhenverstellbare und fahrbare Varianten an. Die fahrbaren Tische haben jeweils 2 Rollen und lassen sich so superschnell neu arrangieren.



### Tolle Kombinationsmöglichkeiten

Rechteck-, Quadrat- & Halbrundwellentische können beliebig und immer wieder neu miteinander kombiniert werden.



### Auswahl Tischplattenfarben

Hier sehen sie eine kleine Auswahl unserer Tischplattendekore. Viele Weitere finden Sie ab Seite 1104. Bitte geben Sie bei der Bestellung das gewünschte Dekor mit an.



### Halbrundwellentisch

Maße, B/T: 120 x 60 cm

**Feststehend, feste Höhe, bitte bei der Bestellung angeben**

WI-126SHR.. 197,00 / 234,43 €

**Höhenverstellbar von 52 – 66 cm**

WI-126SHR-H 247,00 / 293,93 €

**Fahrbar, feste Höhe, bitte bei der Bestellung angeben**

WI-126SHR..F 226,00 / 268,94 €

# WELLENTISCHE



**DEKORE**  
siehe Seite 1104

SCHÜLERTISCHE & -STÜHLE

FF



## Quadratwellentisch

Maße, B/T: 60 x 60 cm

Feststehend, feste Höhe, bitte bei der Bestellung angeben

WI-66S-.. 148,00 / 176,12 €

Höhenverstellbar von 52 – 66 cm

WI-66S-H 196,00 / 233,24 €

Fahrbar, feste Höhe, bitte bei der Bestellung angeben

WI-66S-..F 177,00 / 210,63 €



## Rechteckwellentisch

Maße, B/T: 120 x 60 cm

Feststehend, feste Höhe, bitte bei der Bestellung angeben

WI-126S-.. 178,00 / 211,82 €

Höhenverstellbar von 52 – 66 cm

WI-126S-H 228,00 / 271,32 €

Fahrbar, feste Höhe, bitte bei der Bestellung angeben

WI-126S-..F 207,00 / 246,33 €

08.6



## STAPELSTÜHLE TIM &

Das Gestell dieses körpergerecht geformten Stuhles TIM wird aus massivem Buchenholz, die Sitzfläche und Rückenlehne aus geformtem Schichtholz gefertigt.

Das Gestell erhält seine hohe Stabilität durch eine Miniverzinkung zwischen

Vorderbeinen und Seitenzargen, verleimt im Winkel von 45 Grad. Alle anderen Gestellverbindungen sind gedübelt und verzapft.

Die Sitzfläche ist flächenbündig in die Vorderzarge eingefalzt. Die Vorderzarge besitzt eine ausgeprägte Knierolle.



Stapelstuhl TIM

Sitzhöhe	Art.-Nr.	Preis
26 cm	TIM 26	49,00 / 58,31 €
30 cm	TIM 30	
34 cm	TIM 34	50,00 / 59,50 €
38 cm	TIM 38	
42 cm	TIM 42	76,00 / 90,44 €
46 cm	TIM 46	

## EINFACH ZU STAPELN

### Massivholzstuhl

Körpergerecht geformt, der Klassiker – robust & langlebig!  
Standardmäßig mit Kunststoffgleitern.

# WELLENTISCHE



Abbildungen zeigen Sonderdekor



## TERESA



Gefertigt aus massivem Buchenholz, Multiplex Sitz und Lehne. Die Mini-Zinken-Verbindung und ein massiver Sitzträger sorgen für maximale Steifigkeit, die ausgestellten Beine für sehr hohe Standfestigkeit. Alle Holzverbindungen sind verleimt und mehrfach verdübelt.

Der Stuhl wird mit Kunststoffgleitern im Dekor Buche natur geliefert. Gegen Mehrpreis sind Filzgleiter & gebeizte Sitz-/ Lehnenflächen möglich.

### Stapelstuhl TERESA

Sitzhöhe	Art.-Nr.	Preis
26 cm	N TERESA 26	35,00 / 41,65 €
30 cm	N TERESA 30	
34 cm	N TERESA 34	41,00 / 48,79 €
38 cm	N TERESA 38	
42 cm	N TERESA 42	
46 cm	N TERESA 46	53,00 / 63,07 €

**Beiztöne** – Bitte bei der Bestellung mit angeben.

#### Standard



Buche natur lackiert

+ **Mehrpreis**, pro Stuhl 10,00 / 11,90\* €

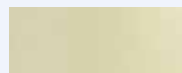

Hellelfenbein



Gelb



Safrangelb



Orange



Rot



Bordeaux

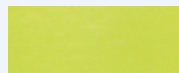

Limette



Grün



Hellblau



Blau

08.6



## SWING-IT



**GRÖSSENTABELLE**  
auf Seite 1142



### Zweierwellentisch (1 Tisch)

- Melaminbeschichtete Tischplatte mit ABS-Kante, siehe Seite 1140.
- Stahlgestell in Lichtgrau, RAL 7035

Maße B/H: 130 x 65 cm

W60S-ZK-.. 198,00 / 235,62 €

Höhenverstellbar von 58 – 70 cm

WH60S-ZK 248,00 / 295,12 €

Fahrbar

W60S-ZKR-.. 227,00 / 270,13 €



**Schaffen Sie ein neues Raumgefühl – spielen Sie mit Tischplattenformen.**

Zu maximaler Mobilität und Flexibilität verhelfen Ihnen die fahrbaren und höhenverstellbaren Tische.

### Einerwellentisch (1 Tisch)

Wie bei Zweierwellentischen beschrieben.

Maße, B/H: 65 x 65 cm

W60S-EK-.. 176,50 / 210,04 €

Höhenverstellbar von 58 – 70 cm

WH60S-EK 226,50 / 269,54 €

Fahrbar

W60S-EKR-.. 205,50 / 243,95 €



# WELLENTISCHE



**FARBEN & DEKORE**  
ab Seite 1140

SCHÜLERTISCHE & -STÜHLE



## Bestellinfo

Bitte geben Sie bei Ihrer Bestellung die Bestellgröße von Seite 1142 mit an.

## Trapezwellentisch (1 Tisch)

Wie bei Zweierwellentischen beschrieben.

Maße, B/H: 130 x 65 cm

WTT60S-ZK-.. 217,00 / 258,23 €

Höhenverstellbar von 58 – 70 cm

WTT60S-ZK 267,00 / 317,73 €

Fahrbar

WTT60S-ZKR-.. 246,00 / 292,74 €

ST

08.6



# LEHRNÄUME



## 2 TRAPEZTISCHE

- Perfekte Arbeitsinsel: 2 Trapezische
- BoxBoards schaffen Fläche für Projekte, Skizzen & Entwürfe und dienen gleichzeitig als Aufbewahrungsort für Eigentumskisten und Arbeitsmittel

SCHAFFEN SIE IHR



## SÉPARÉE

- In den abgeteilten Kabinen arbeiten verschiedene Gruppen völlig ungestört
- Präsentationsfläche für Ergebnisse der Gruppenarbeit ist reichlich vorhanden



# LEHRUMFELD



## 2 RECHTECKTISCHE

- Auch 2 Rechteckische harmonieren perfekt und bieten Platz zum kreativen Arbeiten
- Tafeln mit verschiedenen Oberflächen hängen zwischen den BoxBoards – hoch oder quer



## STAUÄUME

- Schränke für Großes, BoxBoards für Schüler-eigentumsboxen oder Bastel- und Arbeitsmaterial
- Fahrbare Klassenraumtafeln oder interaktive Tafeln ergänzen das Konzept

# WELLENTISCHE



SCHÜLERARTISCHE & -STÜHLE

Mehr Kreativität durch positive, runde Formen. Selbst klassische Sitzordnungen wirken dank des frischen Schwungs viel runder, eleganter und sehen einfach schöner aus!

Begeistern Sie Schüler und Lehrer gleichermaßen durch die Revolution:  
Die perfekte Welle!



W

08.7



## LEHRERTISCHE &



Lehrtisch TL65 US6B PU mit  
Platte in Dekor Grau mit  
PU-Kante. Stuhl LSP 30 mit  
Polsterstoff HE006. Stahlteile  
RAL 4003 Erikaviolett.

Bitte geben Sie bei der Bestellung von Projektorwagen die Ausführung der Tischplatte und die Größe des Ausschnitts für den Projektor an, B/T. Oder nennen Sie den Projektortyp (mit oder ohne Folienrolle).

### Stellen Sie sich Ihren Arbeitsplatz zusammen.

Zu der gezeigten Schülertischserie haben wir den passenden Lehrtisch – auf Wunsch sogar mit zugehörigem Projektionstisch für Ihren Overheadprojektor. Jeden Tisch können wir auf Wunsch mit verschiedenen Unterbauten ausstatten. Ob Schubladen oder PC-Schrank – ganz nach Ihren Vorstellungen.

Die Stühle haben nach ergonomischen Gesichtspunkten geformte Sitz- und Rückenflächen. Die Sitz- und Rückenpolster sind aus hochwertigen Stoffen. Farben erhalten Sie auf Anfrage. Alle Stuhlgestelle bestehen aus Stahlvalrohr mit Abschlusskappen aus ABS-Kunststoff. Alle Fußkappen mit integrierten Bodengleitern, auf Wunsch auch mit robusten Filzgleitern.

**Lehrtische und -stühle werden in der Größe 4 (DIN-ISO Größe 6, siehe Seite 1142) geliefert.**



### Ultraflex Twist! – der Drehstuhl mit Gaslift

Verchromtes Gestell, bitte Schalenfarbe (S. 1138) angeben.

#### Stuhl mit Gleitern

Verstellbar von 40 – 53 cm.

STK-UFGC.. Preis auf Anfrage

#### Stuhl mit Rollen

Verstellbar von 42 – 55 cm.

STK-UFRC.. Preis auf Anfrage

UltraFlex-Twist!

### Beispiele für Unterbauten

weitere finden Sie auf Seite 421

#### Variante US3

Unterbau rechts,  
1 Schub innenliegend,  
mit Tür, abschließbar

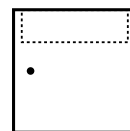

#### Variante US4

Unterbau rechts,  
1 Schub mit Blende  
außen, darunter  
1 Fach, beide abschließbar

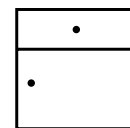

#### Variante US5

Unterbau rechts,  
3 Schübe mit Blende  
außen, nicht abschließbar

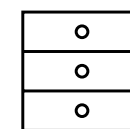

# LEHRERTISCHE / -STÜHLE

**FARBEN & DEKORE**  
ab Seite 1140



Lehrtisch TL65 US6B PU in Kombination mit Projektorwagen PS 50T R PU. Tischplatten in Dekor Grau mit PU-Sicherheitskante, Stahlteile in RAL 4003 Erikaviolett.

## LEHRERSTÜHLE



**Lehrerstuhl LSP 30**

LSP 30

Preis auf Anfrage



**Lehrerstuhl RLSP 40**

RLSP 40

Preis auf Anfrage



**Lehrerstuhl MLSP 30**

MLSP 30

Preis auf Anfrage

Alle Lehrerstühle erhalten Sie in einer Sitzhöhe von 46 cm. Bitte geben Sie bei Ihrer Bestellung die gewünschte RAL-Farbe, siehe Seite 1143, mit an. Bezugsstoffe erhalten Sie auf Anfrage.

08.7



# COMPUTERTISCHE



VOM MONITORARBEITSPLATZ ZUM SCHREIBTISCH

DEKORE &  
RAL-FARBEN

ab Seite 1140

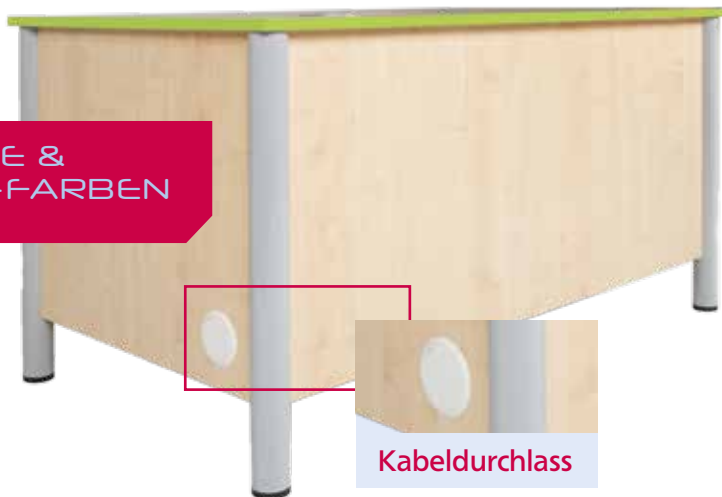

Kabeldurchlass

## Computertisch für Lehrer

Maße Tischplatte: 140 x 80 cm. Tischhöhe: 72 oder 76 cm, bitte ergänzen.

Unterbau rechts montiert,  
Desktop-Box links montiert

EBR48SCH-R.. 659,00 / 784,21 €

Unterbau links montiert,  
Desktop-Box rechts montiert

EBR48SCH-L.. 659,00 / 784,21 €

Schublade und Schrank  
sind abschließbar.

In der ebenfalls ab-  
schließbaren Desktop-  
box finden Tastatur,  
Maus und ein Flach-  
bildschirm bis 19" Bild-  
schirmdiagonale Platz.

Das stabile Gestell ist  
pulverbeschichtet, in  
den Beinen befinden  
sich Bodenausgleichs-  
schrauben. Inklusive  
Dekorblende an Front  
und Seiten, ein Blech-  
kabelkanal unter dem  
Tisch. Im Schrank seitlich  
befindet sich ein Kabel-  
durchlass.

## SAUBERE OPTIK

Der Unterschrank kann rechts oder  
links montiert werden.

Dank Front- & Seitenblenden ist alles  
aufgeräumt. Der Kabeldurchlass befin-  
det sich an der Seite des Unterschrankes.



# LEHRERTISCHE / -STÜHLE



**OPTIONAL**  
Versenkbare  
Tischeinheit



## Optional

Versenkbare Tischeinheit mit praktischen Anschlüssen für Geräte. 2 x Steckdose, 2 x USB Steckplatz, 1 x HDMI, 2 x Ethernet Netzwerkanschluss.

EDV-E2212 # 690,00 / 821,10 €



08.7



# LEHRERPULTE

## Arbeiten Sie...



4



5

...im Sitzen oder



5

... im Stehen

## Verschiedene Tischplattenformen

Die Tischplatte bieten wir in verschiedenen Ausführungen an. Das 4-Fußgestell steht auf 4 Rollen, 2 davon sind feststellbar. Dieses Lehrerpult ist ideal, wenn Sie sich für ein modernes, flexibles Raumkonzept entscheiden. Sie ändern in Sekunden die Tischhöhe vom normalen Tisch zum Stehtisch und sind im Raum dank der Rollen völlig flexibel.

## ERGO TRAY BOX

### Optional:

Auch mit Ergo Tray Box als Schub montiert lieferbar. Preis auf Anfrage.



1

### Rechteckige Tischplatte

Plattenmaß, B/T: 90 x 70 cm

1 Melaminbeschichtete Spanplatte  
SST-RE97 # 415,00 / 493,85 €

Vollkernplatte

SST-RE97-V # 525,00 / 624,75 €



2

### Quadratische Tischplatte

Plattenmaß, B/T: 70 x 70 cm

2 Melaminbeschichtete Spanplatte  
SST-Q77 # 398,00 / 473,62 €

Vollkernplatte

SST-Q77-V # 510,00 / 606,90 €



3

### Tischplatte in Fassform

Plattenmaß, B/T: 90 x 70 cm

Melaminbeschichtete Spanplatte  
SST-F97 # 415,00 / 493,85 €

3 Vollkernplatte

SST-F97-V # 525,00 / 624,75 €



# LEHRERTISCHE / -STÜHLE

**Die Höhenverstellung funktioniert mittels Gasdrucksystem.**

Sie drehen an der Platte und lösen so die Feststellung – jetzt kann der Tisch verstellt werden. Ist die richtige Höhe eingestellt, einfach wieder die Platte leicht drehen und das System rastet ein. Kein lästiges Fummeln an irgendwelchen Verstellhebeln.

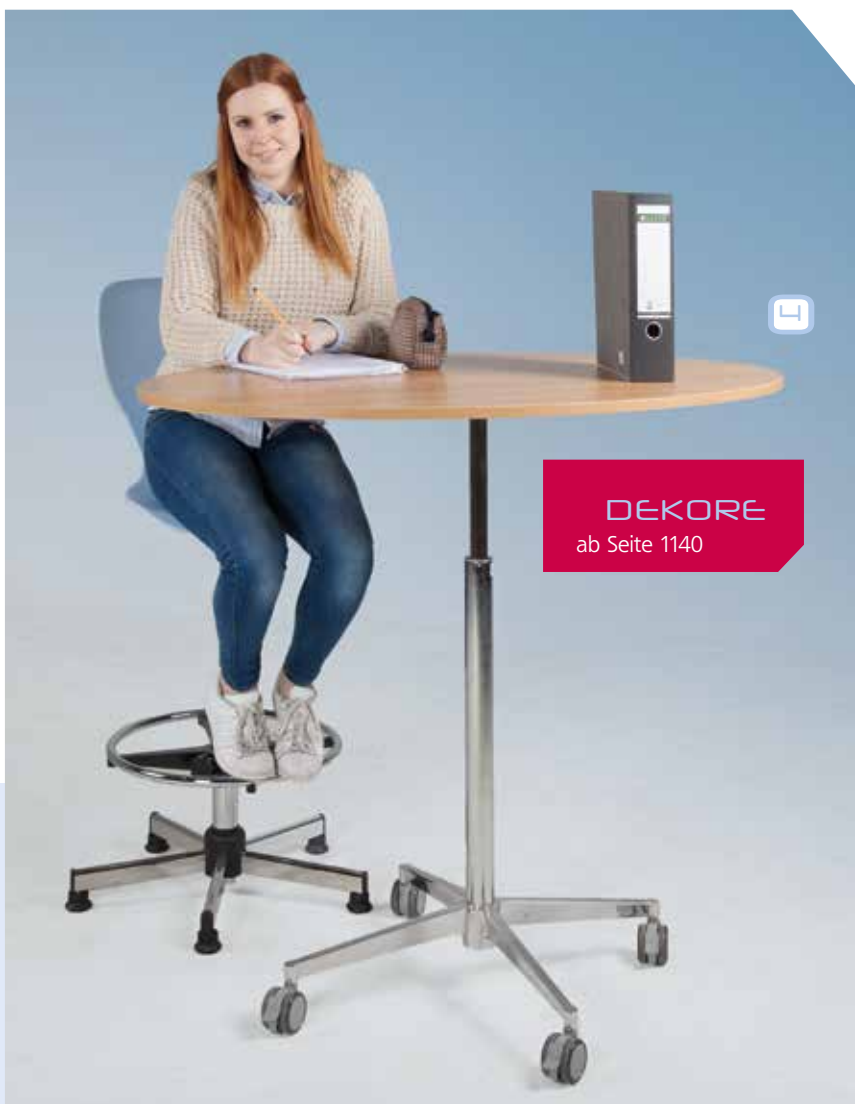

**DEKORE**  
ab Seite 1140

## Elliptische Tischplatte

Plattenmaß, B/T: 130 x 80 cm

 Melaminbeschichtete Spanplatte

SST-138 # 436,00 / 518,84 €

 Vollkernplatte

SST-138-V # 659,00 / 784,21 €

## HÖHENVERSTELLBAR



### MELAMINBESCHICHTETE SPANPLATTE

19 mm starke, melaminbeschichtete Spanplatte, nach DIN 68765. Mit FSCE-Zertifikat. Die Dekore finden Sie ab Seite 1140.



### Runde Tischplatte

Plattenmaß, Ø: 80 cm

 Melaminbeschichtete Spanplatte

SST-R88 # 415,00 / 493,85 €

Vollkernplatte

SST-R88-V # 525,00 / 624,75 €



### Höhenverstellbar

Verstellbar von 80 bis 120 cm.

08.7



## SERIE „CLASSIC“

FARBEN & DEKORE  
ab Seite 1140

Mit und ohne  
Sichtblende erhältlich.



### Alle verfügbaren Lehrertischvarianten

finden Sie auf den  
folgenden Seiten. Hier  
stellen wir Ihnen unsere  
beiden Bestseller aus der  
Serie „Classic“ vor.



Großes Fach



### Lehrertisch „Classic“

Aus der T-Serie, Unterbau mit Schub und Tür, jeweils  
abschließbar.

Tischplatte Variante „K“ (siehe Seite 1140).

Maße Tischplatte, B/T: 130 x 65 cm.

Modell mit Frontblende (siehe Abbildung)

TL 65 US4 BK Preis auf Anfrage

Modell ohne Frontblende (ohne Abbildung)

TL 65 US4 K Preis auf Anfrage

### Optional

sind alle Tische mit Ablage unter der Tischplatte lieferbar.  
Bitte bei der Bestellung ein „A“ hinter der Art.-Nr. ergänzen.

# LEHRERTISCHE / -STÜHLE



Abbildung zeigt:  
Tisch mit PU-Kante, siehe Seite 1140

DREHSTUHL  
ULTRAFLEX

ab Seite 364

SCHÜLERERTISCHE & -STÜHLE

HT

## Lehrtisch „Classic“

Aus der T-Serie, Unterbau mit 3 abschließbaren Schüben.  
Tischplatte Variante „K“ (s. Seite 1140).  
Maße Tischplatte, B/T: 130 x 65 cm.

Modell mit Frontblende (siehe Abb.)

TL 65 US6 BK    Preis auf Anfrage

Modell ohne Frontblende (ohne Abb.)

TL 65 US6 K    Preis auf Anfrage



Individuell konfi-  
gurierbare Tische

finden Sie auf Seite 420.

08.7



# BAUKASTENSYSTEM



FARBEN & DEKORE  
ab Seite 1140

## Aufbau der Artikelnummer für Lehrertische

1.		2.	3.	4.	5. (opt.)	6.			7. (opt.)
M	T	L	65	US 6	B	PU	K	S	A
Modellreihe M	Modellreihe T	Lehrtisch	Tischtiefe	Unterbau	Sichtblende	PU-Kante	ABS-Kante	Schichtstoff	Untertischablage



### Modellreihe M

- 3** Lehrtisch: Art.-Nr. ML65 US4B PU (Modellserie MT)
- 1** Projektortisch: Art.-Nr. PS 50M PU  
Tischplatten Dekor Grau mit PU-Sicherheitskante  
Stahlteile in RAL 5018, Türkisblau



### Modellreihe T

- 4** Lehrtisch Art.-Nr. TL65 US6B PU (Modellserie T)
- 2** Projektorwagen Art.-Nr. PS 50T R PU Tischplatten Dekor Grau mit PU-Sicherheitskante  
Stahlteile RAL 3000, Feuerrot

### 1 Projektortisch M-Modelle

B/T: 75 x 65

PS 50M K      PS 50MR K  
PS 50M PU      PS 50MR PU  
PS 50M S      PS 50MR S

### 2 Projektorwagen T-Modelle

B/T: 75 x 65

PS 50T K      PS 50TR K  
PS 50T PU      PS 50TR PU  
PS 50T S      PS 50TR S

Bitte bei Bestellung Größe des Ausschnitts für den Projektor angeben (Breite x Tiefe) oder nennen Sie den entsprechenden Projektortyp (mit oder ohne Folienrolle).

## Bestellbeispiel

1.	2.	3.	4.	5.	6.	Erg.	Erg.
T	L	65	US 4	B	PU	Buche	RAL 9006 Weißaluminium
Modellreihe T	Lehrtisch	Tischtiefe	Unterbau	Sichtblende	Tischplatte mit PU-Kante	Tischplatten-Dekor	Farbe Stahlteile

Lehrtische und -stühle werden in der Erwachsenenengröße 4 (DIN-ISO Größe 6) geliefert.

# LEHRERTISCHE / -STÜHLE

## 2 Tischplatten- größen

Farben & Varianten ab Seite 1140

130 x 55 cm  
130 x 65 cm

## 7 Unterbauten

Korpus, Türen, Schubladenblenden und Einlegeböden aus robuster, melaminharzbeschichteter E1-Platte. Kanten mit 2 mm starke ABS-Kunststoffumleimer (im Dekor des Korpus)

### Variante S

Schub rechts unter der Tischplatte montiert, nicht abschließbar



### Variante SS

Schub rechts unter der Tischplatte montiert, abschließbar



### Variante US 2

Unterbau rechts, 1 verstellbarer Fachboden, mit Tür, abschließbar

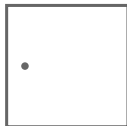

### Variante US 3

Unterbau rechts, 1 Schub innenliegend, mit Tür, abschließbar

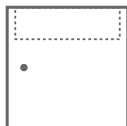

### Variante US 4

Unterbau rechts, 1 Schub mit Blende außen, darunter 1 Fach, beide abschließbar

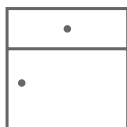

### Variante US 5

Unterbau rechts, 3 Schübe mit Blende außen, nicht abschließbar

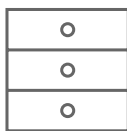

### Variante US 6

Unterbau rechts, 3 Schübe mit Blende außen, abschließbar mittels Zentralverriegelung

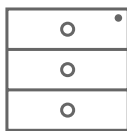

## Optional zu allen Unterbauten

### Variante A

Zusätzliche Ablage im Sitzbereich (nur für Lehrertische der Serie T und MT mit Unterschränken lieferbar).

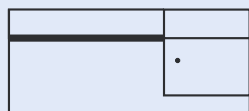

## Modellreihe T

B/T: 130 x 55 cm

TL 55 SBPU  
TL 55 SSBPU  
TL 55 SBK  
TL 55 SSBK  
TL 55 SBS  
TL 55 SSBS

## Modellreihe M

B/T: 130 x 55 cm

ML 55 SBPU  
ML 55 SSBPU  
ML 55 SBK  
ML 55 SSBK  
ML 55 SBS  
ML 55 SSBS

## Modellreihe T

B/T: 130 x 65 cm

TL 65 SBPU  
TL 65 SSBPU  
TL 65 US2BPU  
TL 65 US3BPU  
TL 65 US4BPU  
TL 65 US5BPU  
TL 65 US6BPU  
TL 65 US2BPUA  
TL 65 US3BPUA  
TL 65 US4BPUA  
TL 65 US5BPUA  
TL 65 US6BPUA  
TL 65 SBK  
TL 65 SSBK  
TL 65 US2BK  
TL 65 US3BK  
TL 65 US4BK  
TL 65 US5BK  
TL 65 US6BK  
TL 65 US2BKA  
TL 65 US3BKA  
TL 65 US4BKA  
TL 65 US5BKA  
TL 65 US6BKA  
TL 65 SBS  
TL 65 SSBS  
TL 65 US2BS  
TL 65 US3BS  
TL 65 US4BS  
TL 65 US5BS  
TL 65 US6BS  
TL 65 US2BSA  
TL 65 US3BSA  
TL 65 US4BSA  
TL 65 US5BSA  
TL 65 US6BSA

## Modellreihe M

B/T: 130 x 65 cm

ML 65 SBPU  
ML 65 SSBPU  
ML 65 US2BPU  
ML 65 US3BPU  
ML 65 US4BPU  
ML 65 US5BPU  
ML 65 US6BPU  
ML 65 US2BPUA  
ML 65 US3BPUA  
ML 65 US4BPUA  
ML 65 US5BPUA  
ML 65 US6BPUA  
ML 65 SBK  
ML 65 SSBK  
ML 65 US2BK  
ML 65 US3BK  
ML 65 US4BK  
ML 65 US5BK  
ML 65 US6BK  
ML 65 US2BKA  
ML 65 US3BKA  
ML 65 US4BKA  
ML 65 US5BKA  
ML 65 US6BKA  
ML 65 SBS  
ML 65 SSBS  
ML 65 US2BS  
ML 65 US3BS  
ML 65 US4BS  
ML 65 US5BS  
ML 65 US6BS  
ML 65 US2BSA  
ML 65 US3BSA  
ML 65 US4BSA  
ML 65 US5BSA  
ML 65 US6BSA

08.7



## SERIE „MODERN“

### Lehrtisch „Modern“

wie rechts beschrieben, jedoch mit zusätzlichen Unterbauten.

#### Variante I

Mit Unterbau mit 4 Schubladen mit Zentralverschluss.

Maße Unterbau, B/H/T: 43 x 55 x 55 cm

Unterbau rechts

TI60R60-U4SR Preis auf Anfrage

Unterbau links

TI60R60-U4SL Preis auf Anfrage



#### Variante II

Mit Unterbau für einen Computer, Tür abschließbar, praktische Belüftung.

Maße Unterbau, B/H/T: 29 x 61 x 54 cm

Unterbau rechts

TI60R60-CPUR Preis auf Anfrage

Unterbau links

TI60R60-CPUL Preis auf Anfrage



#### Variante III

Mit abschließbarer Tür, innen 1 verstellbarer Boden.

Maße Unterbau, B/H/T: 43 x 55 x 58 cm

Unterbau rechts

TI60R60-USCHR Preis auf Anfrage

Unterbau links

TI60R60-USCHL Preis auf Anfrage

#### Variante IV

Mit abschließbarer Tür, innen 1 verstellbarer Boden und abschließbarer Schublade.

Maße Unterbau, B/H/T: 43 x 55 x 58 cm

Unterbau rechts

TI60R60-USSR Preis auf Anfrage

Unterbau links

TI60R60-USSL Preis auf Anfrage

# LEHRERTISCHE / -STÜHLE

## Lehrtisch der Serie „Modern“.

Geradlinige, elegante Optik.  
Tischbeine aus 60 mm Rundrohr, fest verschweißte Tischzarge. Das elegante Design passt zu jedem unserer Schülertischmodelle in diesem Katalog.



FARBEN & DEKORE  
ab Seite 1140

## Lehrtisch „Modern“

Mit Front- & Seitensichtblenden,  
Füße mit Bodenausgleichsschrauben.

Maße Tischplatte, B/T: 160 x 80 cm,  
Tischhöhe 76 cm.

Variante ohne Unterbau.

TL 65 US4 BK    Preis auf Anfrage



Abbildung zeigt:  
Lehrtisch mit Unterbau Variante I  
TI60R60-U4SR, mit Kante in rot



LEHRERSTÜHLE  
ab Seite 412

SCHÜLERLEHRERTISCHE & -STÜHLE



09

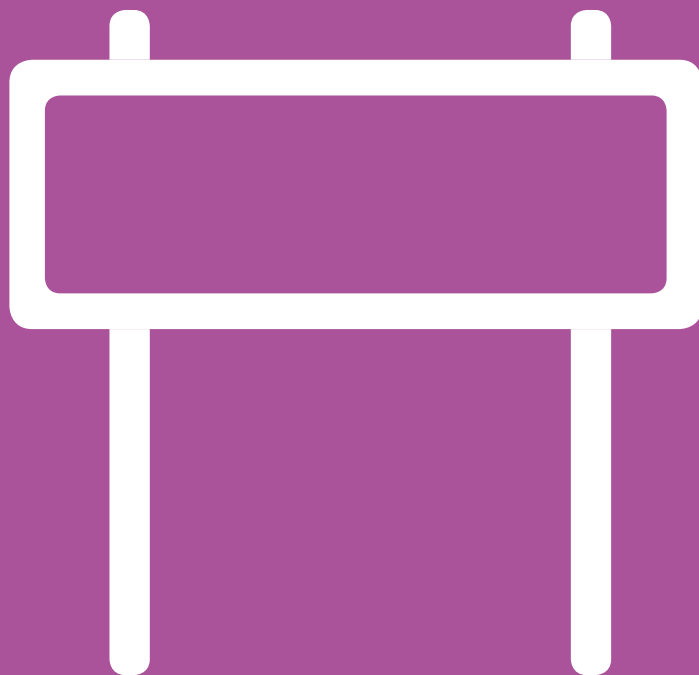

## KLASSENRAUMTAFELN

- |      |                                 |               |
|------|---------------------------------|---------------|
| 09.1 | Lineaturen & allgemeine Infos   | ab <b>426</b> |
| 09.2 | Wandmontierte Schultafeln       | ab <b>430</b> |
|      | Kontergewichtstafeln            | ab <b>430</b> |
|      | Federzugtafeln                  | ab <b>432</b> |
|      | Pylonentafeln                   | ab <b>434</b> |
|      | Nicht höhenverstellbare Systeme | ab <b>442</b> |
| 09.3 | Fahrbare & freistehende Tafeln  | ab <b>444</b> |
| 09.4 | Seitenwandtafeln                | ab <b>460</b> |
| 09.5 | Tafelzubehör                    | ab <b>470</b> |
| 09.6 | Mediarail Schienensystem        | ab <b>480</b> |





09

# KLASSENRAUMTAFELN

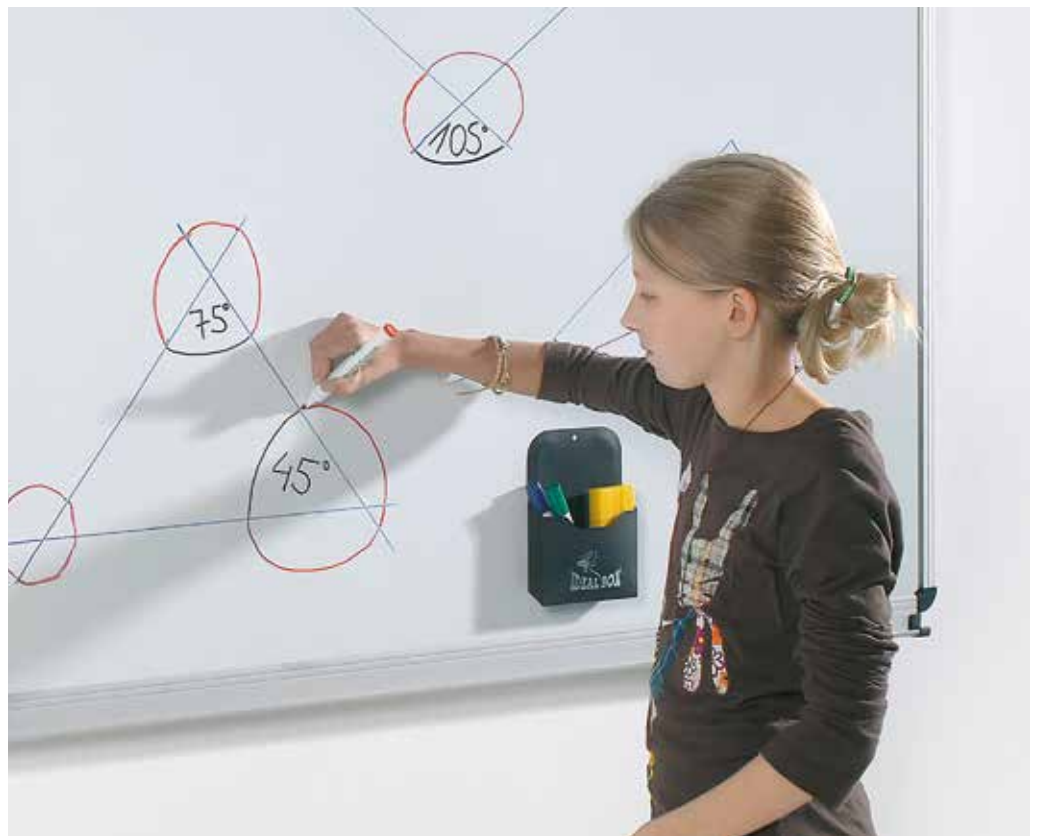

09.1

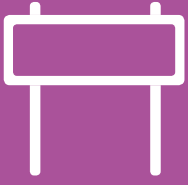

## INFOS

Für jeden die richtige Tafel – ganz nach Ihren individuellen Anforderungen können Tafeln bereits werkseitig passend für Sie vorbereitet werden.

Bitte machen Sie bei Ihrer Bestellung Angaben zur:

- Oberflächenausführung
- Lineaturart und -platzierung
- Raumhöhe, wichtig vorallem bei Pylonensystemen

### Noch ein Hinweis:

Bitte beachten Sie, dass alle Maße Circa-Angaben sind. Wenn Sie die genauen Maße wissen wollen, z. B. wenn eine Tafel in eine Nische eingebaut werden soll, fragen Sie bitte nach oder informieren Sie uns über das benötigte Außenmaß. Wir beraten Sie gerne. Auch im Falle einer geplanten Wandmontage sollten Sie uns über die Wandbeschaffenheit (besonders wichtig: Hinweis auf Leichtbauwände, Gasbetonmauerwerk, Rigips usw.) informieren.

### Standarddekor



Grau

Für Frontplatten bei Klappschiebetafeln.



### Tafel-Clip

Ob Zeichnungen, Fotos oder Poster, der Clip hält's im Blickfeld. Der Clip wird einfach auf die Tafel gesteckt und ist sofort einsatzbereit. Für Flügel- und Langwandtafeln. 5 Stück im Satz

CLIP 1 21,50 / 25,59 €

### Lieferumfang:

- 1 Alu-Kreideablage
- 2 Sicherheitskantenschutz
- 3 Eine praktische Schmutzauffangrinne an jedem Flügel

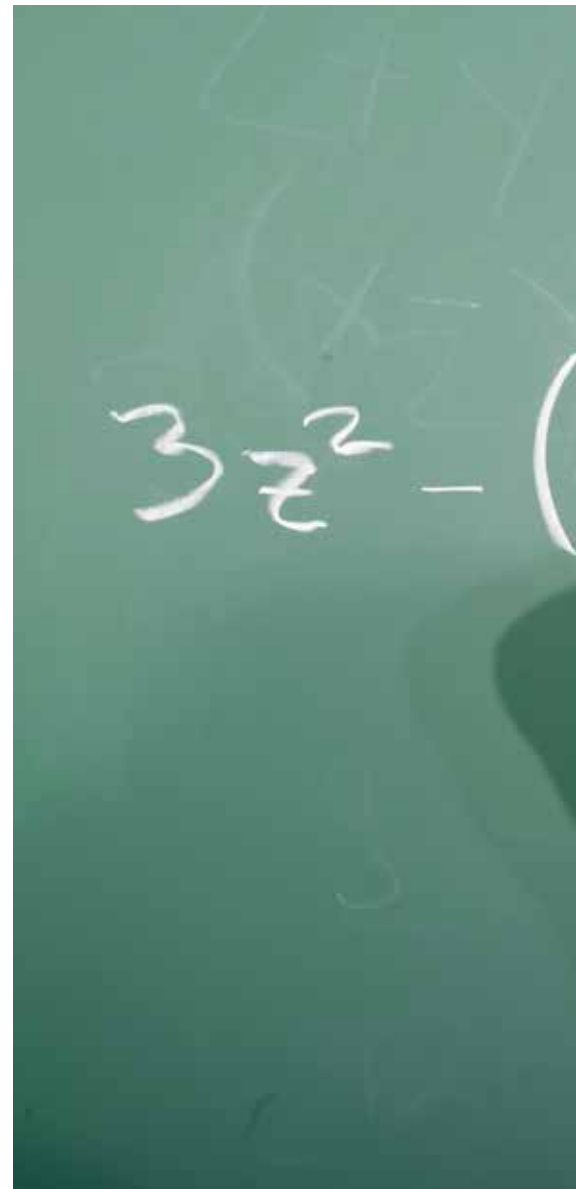

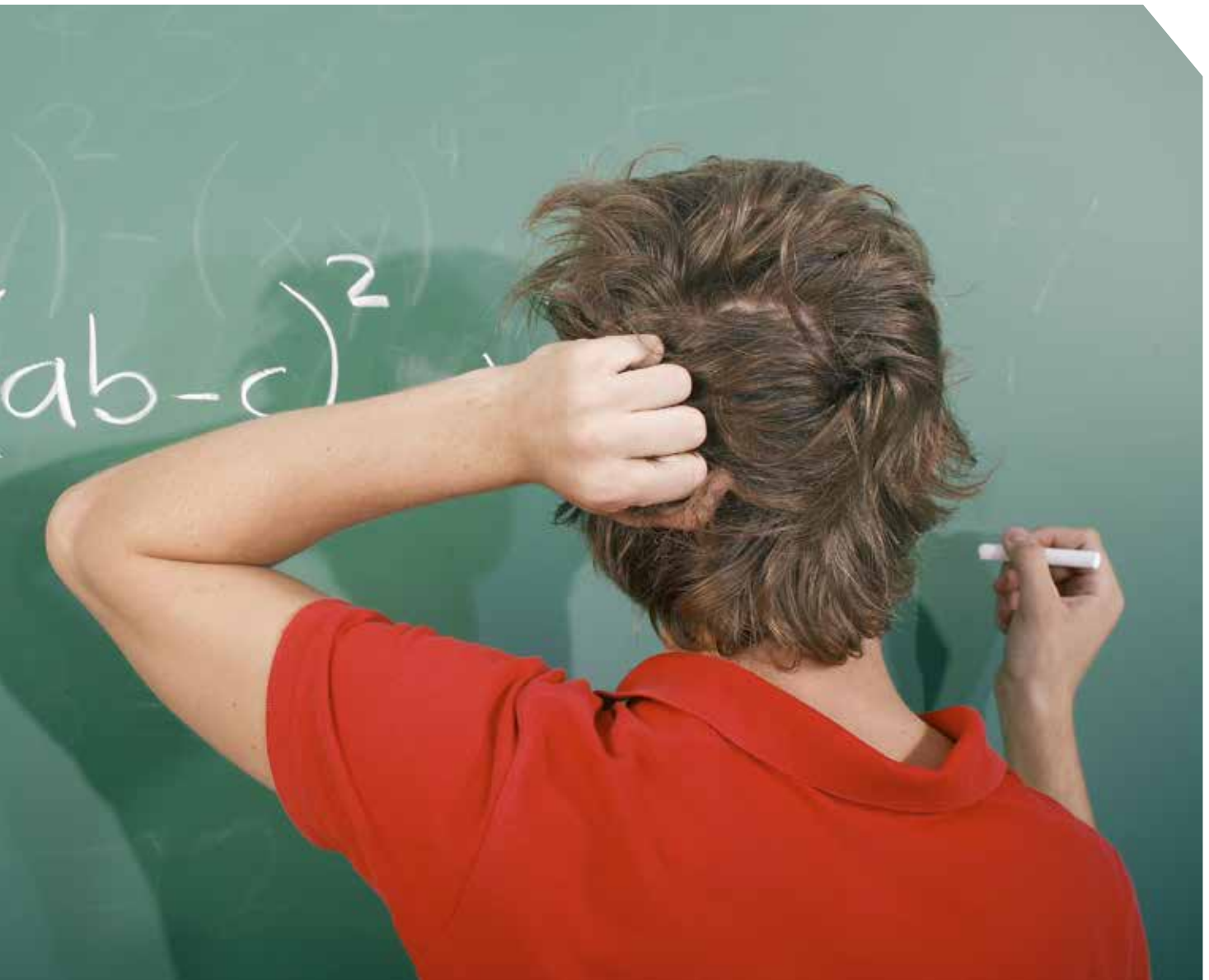

## Oberflächenausführungen

### Stahlemaille weiß, grün, blau und schwarz

Grüne, schwarze und blaue Tafeln sind mit Kreide beschreibbar und magnethaftend. Weiße Tafeln sind mit trocken abwischbaren Stiften beschreibbar und magnethaftend.



G Grün



W Weiß



B Blau



S Schwarz

### Stahloberfläche

Grüne Tafeln sind mit Kreide beschreibbar und magnethaftend. Weiße Tafeln sind mit trocken abwischbaren Stiften beschreibbar und magnethaftend.



G Grün



W Weiß

### Nutzbar als Projektionsfläche für Ultrahochdistanzbeamer (matte Stahlemaille)



WP Weiß

Nur mit speziellem Tafelreiner zu reinigen, s. S. 476!

### Grün, verschiebert

Mit Schultafelspeziallack, mit Kreide beschreibbar, nicht magnethaftend.



Alle Tafeloberflächen können mit verschiedenen Lineaturen bedruckt werden (Lineaturübersicht ab Seite 428).

Bitte geben Sie bei Ihrer Bestellung die gewünschte Oberflächenfarbe der Tafel an.

Art.-Nr. Beispiel:

150E.. + Oberflächenfarbe **B** Blau

150EB





# LINEATUREN

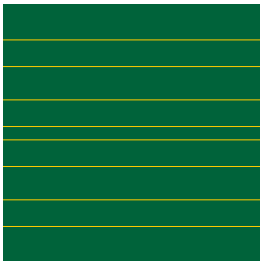

**LIN 1**  
1. Jahrgang 4:5:4:2 cm

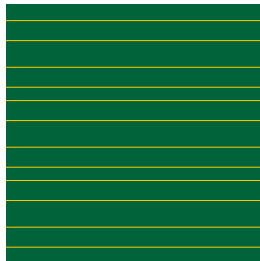

**LIN 2**  
2. Jahrgang 3:4:3:2 cm



**LIN 3**  
3. Jahrgang 8:3,5:8 cm

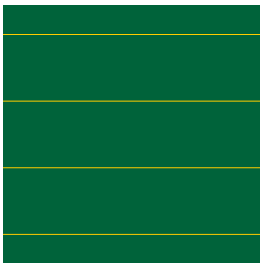

**LIN 4**  
4. – 8. Jahrgang 10:10:10 cm

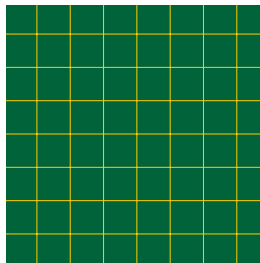

**LIN 5**  
5 cm quadriert

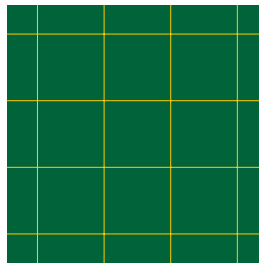

**LIN 9**  
10 cm quadriert

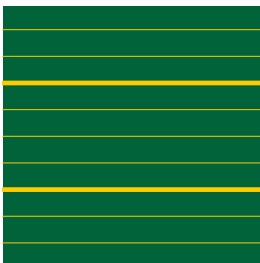

**LIN 10**  
Einheitskurzschrift 4:4:4:4 cm

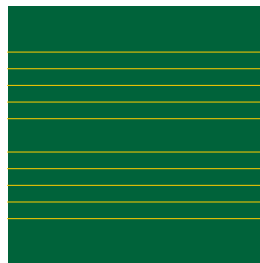

**LIN 11**  
Notenlinien 2,5:2,5:2,5:2,5 cm

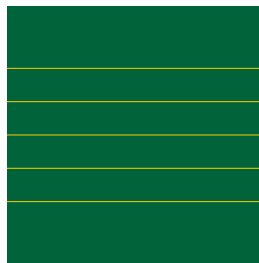

**LIN 12**  
Notenlinien (Off) 5:5:5:5 cm

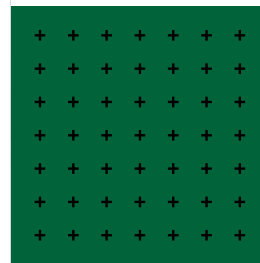

**LIN K**  
Ton in Ton / Kreuzkaro 5 x 5 cm



## Lineatur gelb auf grüner Tafelfläche

### LIN 1

1. Jahrgang

LIN 1 17,50 / 20,83\* €

### LIN 2

2. Jahrgang

LIN 2 17,50 / 20,83\* €

### LIN 3

3. Jahrgang

LIN 3 17,50 / 20,83\* €

### LIN 4

4. – 8. Jahrgang

LIN 4 17,50 / 20,83\* €

### LIN 5

5 cm quadriert

LIN 5 17,50 / 20,83\* €

### LIN 9

10 cm quadriert

LIN 9 17,50 / 20,83\* €

### LIN 10

Einheitskurzschrift

LIN 10 17,50 / 20,83\* €

### LIN 11

Notenlinien

LIN 11 17,50 / 20,83\* €

### LIN 12

Notenlinien Off

LIN 12 17,50 / 20,83\* €

## Lineatur dunkelgrau auf grüner Tafelfläche

### LIN K

Ton in Ton / Kreuzkaro 5 x 5 cm

LIN K 17,50 / 20,83\* €

Alle Preise sind qm-Preise. Weitere Lineaturen auf Anfrage.

# LINEATUREN & INFOS



KLASSENRAUMTAFELN

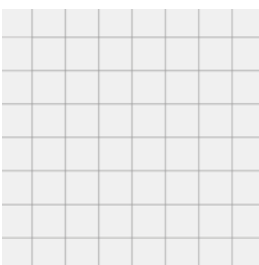

**LIN 5 W**  
5 cm quadriert



**LIN 11 W**  
Notenlinien 2,5:2,5:2,5:2,5 cm

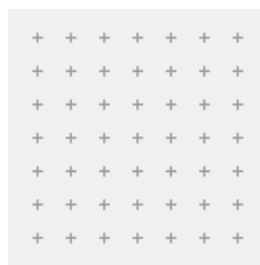

**LIN K W**  
Kreuzkaro 5 x 5 cm

## Lineatur grau auf weißer Tafelfläche

**LIN 5 W**  
5 cm quadriert

Max. Format:  
200 x 100 cm

**LIN 5 W**  
52,50 / 62,48\* €

**LIN 11 W**  
Notenlinien

Max. Format:  
200 x 100 cm

**LIN 11 W**  
52,50 / 62,48\* €

**LIN K W**  
Kreuzkaro 5 x 5 cm

Max. Format:  
300 x 100 cm

**LIN K W**  
52,50 / 62,48\* €

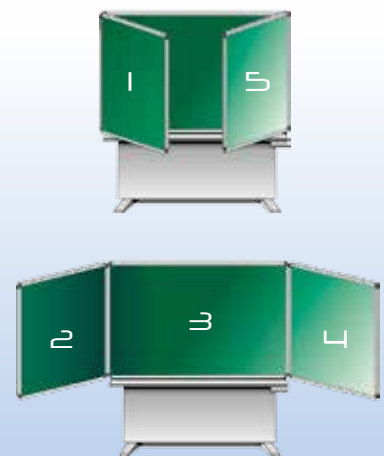

Bitte geben Sie bei Ihrer Bestellung die Nummer der zu bedruckenden Tafelfläche mit an.

09.2

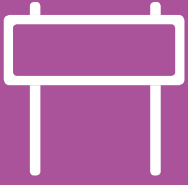

## KLAPPSCHIEBETAFELN

Die wandmontierten Klappschiebetafeln lassen sich von 160 bis 215 cm (Tafeloberkante) in der Höhe verstellen.

Der Schiebemechanismus besteht aus Präzisionsrollenkettens, durchgehender Vollstahlwelle und seitlich kugelgelagerten Alu-Führungsschienen mit Nylonrollen (Kontergewicht). Zum Lieferumfang gehört eine Alu-Kreideablage, Schwammkasten und Sicherheitskantenschutz. Die Tafeloberflächen können auch mit Lineaturen geliefert werden (ab S. 428)

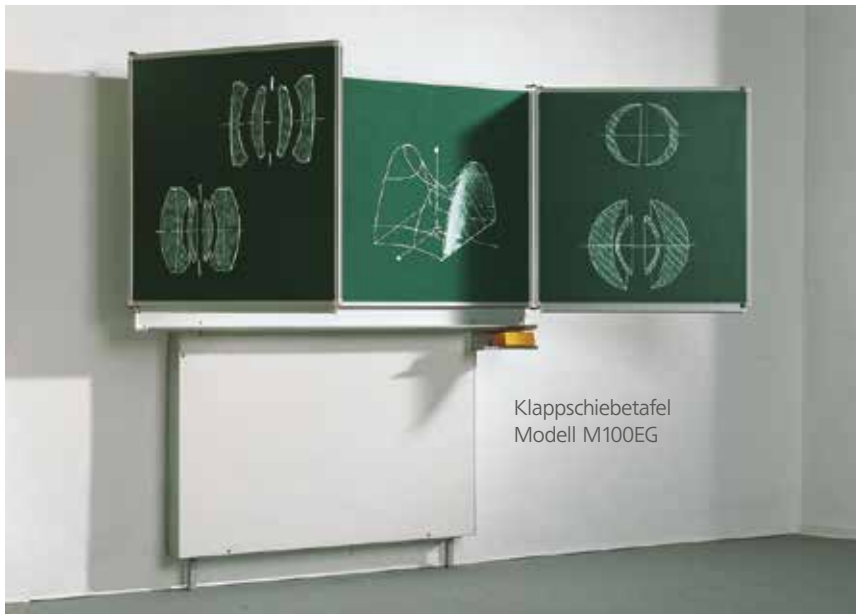

Klappschiebetafel  
Modell M100EG

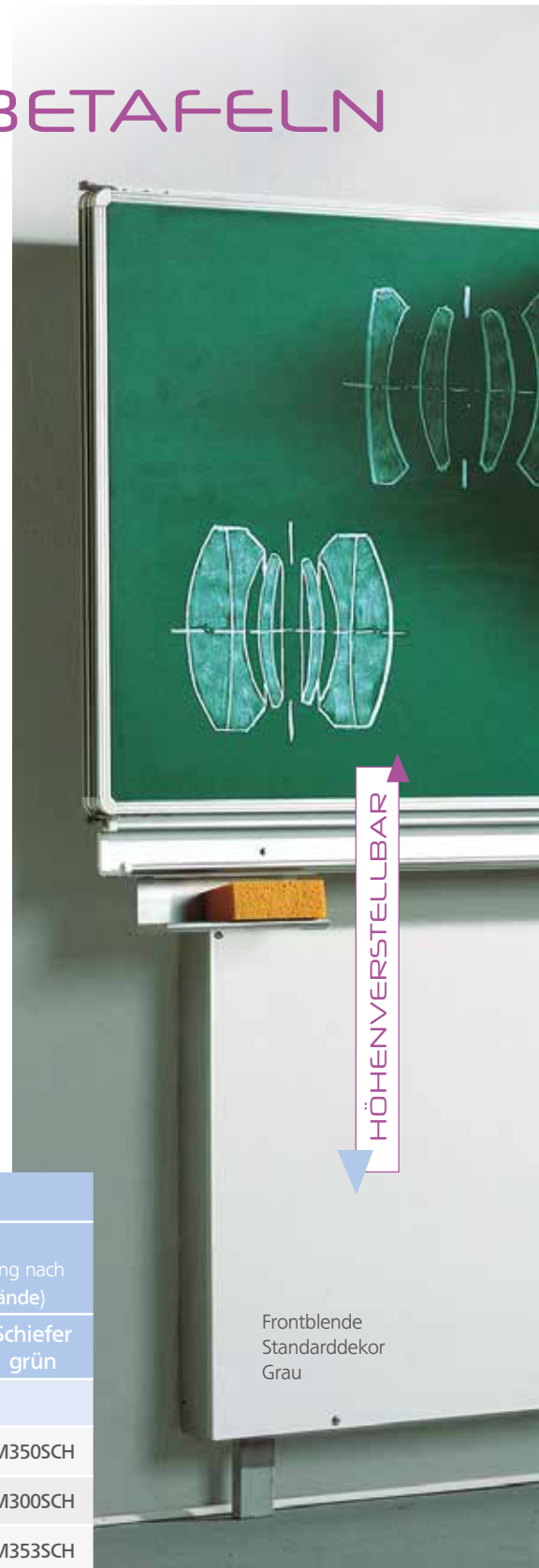

HÖHENVERSTELLBAR

Frontblende  
Standarddekor  
Grau

### Klappschiebetafel, alle Preise auf Anfrage

Maße Mittel- fläche, B/H in cm	Maße Flügel, B/H in cm	Mit senkrechtem Fuß Zur Wandmontage an festem Mauerwerk, Fuß: 10 cm hoch			Mit Stützfuß Zur zusätzlichen Abstützung nach vorne (für Leichtbauwände)		
		Stahl- emaille	Stahl	Schiefer grün	Stahl- emaille	Stahl	Schiefer grün
		Art.-Nr.					
150 x 100	75 x 100	M150E..	M150ST..	M150SCH	M350E..	M350 ST..	M350SCH
200 x 100	100 x 100	M100E..	M100ST..	M100SCH	M300E..	M300 ST..	M300SCH
150 x 120	75 x 120	M153E..	M153ST..	M153SCH	M353E..	M353 ST..	M353SCH
200 x 120	100 x 120	M103E..	M103ST..	M103SCH	M303E..	M303 ST..	M303SCH

Bitte geben Sie bei der Bestellung von Stahlmailletafeln (Grün – ..G, Weiß – ..W, Blau – ..B, Schwarz – ..S) und Stahlfafeln (Grün – ..G, Weiß – ..W) die gewünschte Tafelflächenfarbe mit an.

**Stahlmaillle, grün, blau, schwarz & Stahl, grün:** mit Kreide beschreibbar, magnethaftend  
**Stahlmaillle, weiß & Stahl, weiß:** mit trocken abwischbaren Stiften beschreibbar, magnethaftend  
**Schiefer, grün:** mit Kreide beschreibbar, feucht abwischbar, nicht magnethaftend

# WANDMONTIERTE TAFELN

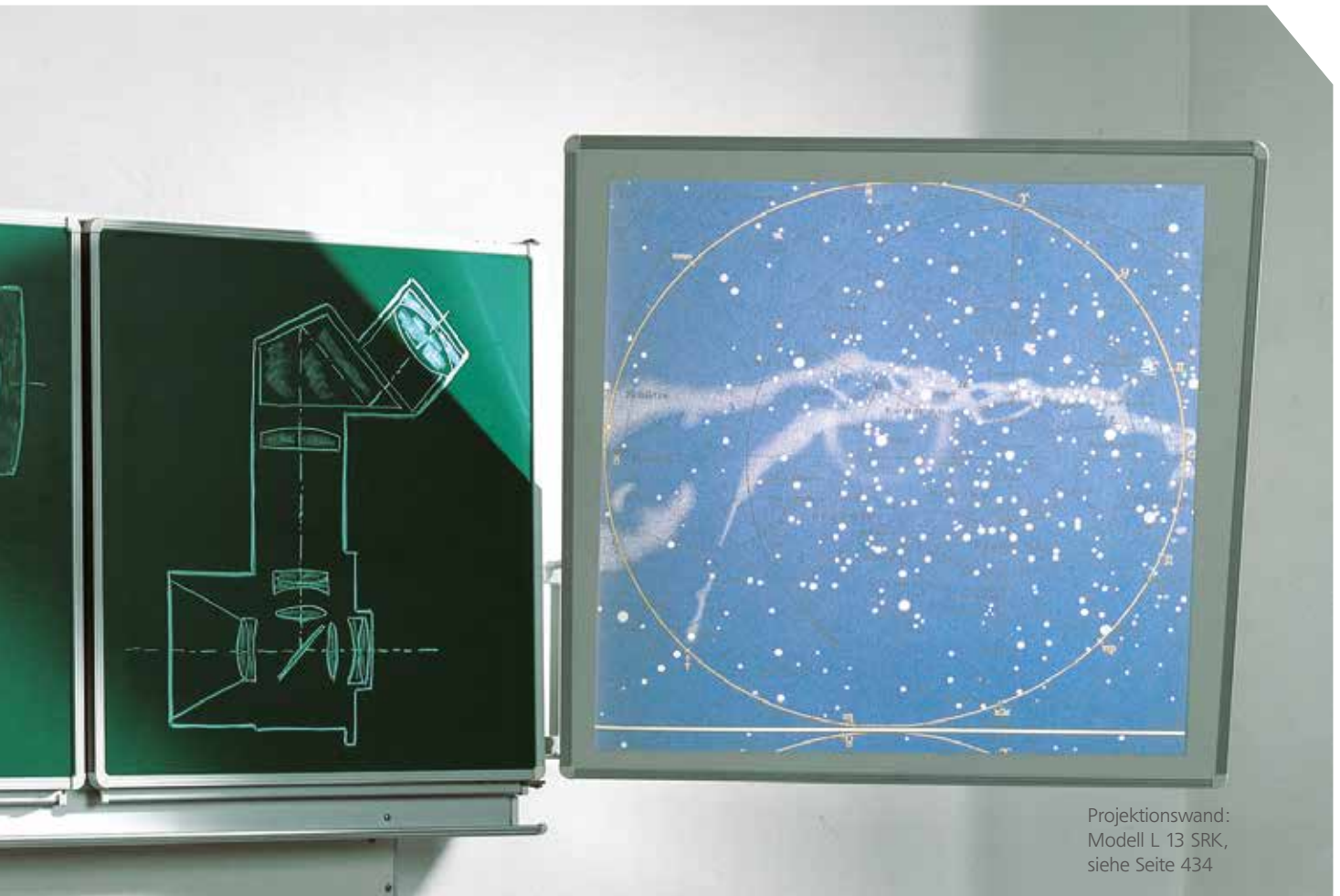

Projektionswand:  
Modell L 13 SRK,  
siehe Seite 434

## HINWEIS - LIEFERUNG ERFOLGT MONTIERT!

Bitte kontrollieren Sie die Wandbeschaffenheit!

Reine Wandmontage (alle Modelle mit senkrechtem Fuß)  
nur an Beton-/Ziegelmauerwerken möglich.

Bei Leichtbauweise bestellen Sie bitte Modelle mit Stütz-  
fuß (zur zusätzlichen Abstützung nach vorne).

Klappschiebetafel  
Modell M100EG mit  
Projektionswand  
Modell L 13 SRK

## Mit senkrechtem Fuß oder Stellfuß lieferbar



## Zubehör



### Flipchart-Klemme

Magnetisch, macht jede Stahltafel zum Flipchart.

NSS-FCK

87,00 / 103,53 €

Weiteres praktisches Zubehör finden  
Sie ab Seite 470.

09.2



# FEDERZUGTAFELN



Federzugtafel zur Wandmontage, alle Preise auf Anfrage

Maße Mittel- fläche, B/H in cm	Maße Flügel, B/H in cm	Mit Bodenabstützung			Ohne Bodenabstützung		
		Stahl- emaille	Stahl	Schiefer grün	Stahl- emaille	Stahl	Schiefer grün
Art.-Nr.							
200 x 100	100 x 100	FZB 201E..	FZB 201ST..	FZB 201SCH	FZW 201E..	FZW 201ST..	FZW 201SCH
200 x 120	100 x 120	FZB 212E..	FZB 212ST..	FZB 212SCH	FZW 212E..	FZW 212ST..	FZW 212SCH

Bitte geben Sie bei der Bestellung von Stahlmailletafeln (Grün – ..G, Weiß – ..W, Blau – ..B, Schwarz – ..S) und Stahltafeln (Grün – ..G, Weiß – ..W) die gewünschte Tafelflächenfarbe mit an.

Stahlmaillle, grün, blau, schwarz & Stahl, grün: mit Kreide beschreibbar, magnethaftend  
 Stahlmaillle, weiß & Stahl, weiß: mit trocken abwischbaren Stiften beschreibbar, magnethaftend  
 Schiefer, grün: mit Kreide beschreibbar, feucht abwischbar, nicht magnethaftend



Passende Lineaturen finden Sie ab Seite 428.

Weiterführende Informationen zu den Oberflächen finden Sie ab Seite 428.





# WANDMONTIERTE TAFELN

Zur Wandmontage

HINWEIS - LIEFERUNG  
ERFOLGT MONTIERT!

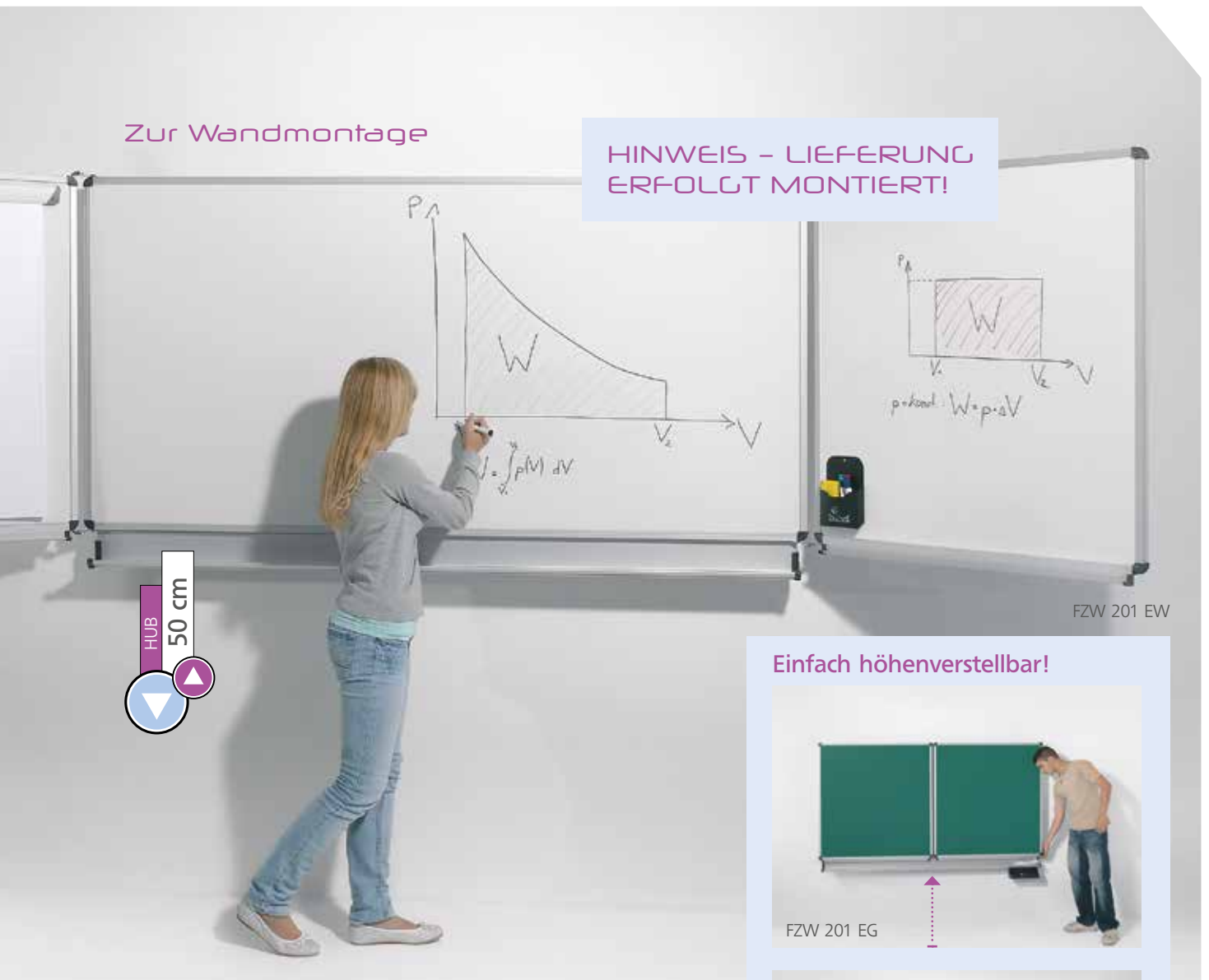
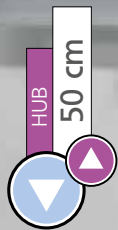

FZW 201 EW

Einfach höhenverstellbar!

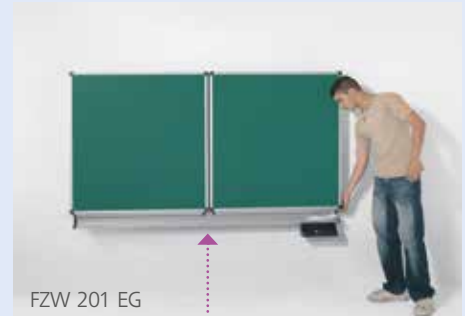

Die Tafeln dieser Doppelseite sind höhenverstellbar. So ist jeder Nutzer in der Lage, die Schreibfläche auf seine Höhe einzustellen.

Diese Tafeln eignen sich nur für die Montage an Beton- oder Ziegelmauerwerk. Prüfen Sie vor Bestellung Ihre Wände auf Eignung.

Die Kanten sind wasserdicht mit natureloxiierten Alu-Profilen eingefasst. Die Tafelecken sind zusätzlich mit profilübergreifenden gerundeten Eckkappen aus ABS-Kunststoff abgedeckt.

Die Mittelfläche wird mit einer Kreideablage und einem Schwammbehälter geliefert.

09.2



# PYLONENKLAPPTAFELN

## In 2 Größen lieferbar.

Die Flügel sind immer 100 cm breit und je nach Modell 100 bzw. 120 cm hoch.

## Projektionswände neigbar

Zur Montage an der Wand zwischen Pylonen. **Montage nur an massiver Wand möglich.**

Projektionsfläche: 130 x 130 cm

L 13 NW 295,00 / 351,05 €

Projektionsfläche: 150 x 150 cm

L 15 NW 349,00 / 415,31 €

Projektionsfläche: 170 x 170 cm

L 17 NW 445,00 / 529,55 €



## Aufrollbare Leinwand für Pylonenklapptafeln

Über einen robusten Handkurbelbetrieb leicht zu bedienen.

Automatische Begrenzung beim Ein- und Ausrollen der Leinwand. Sauber abgegrenztes Bild durch schwarzen Rand an beiden Seiten. Im Lieferumfang sind Universal-Montagebügel und Kurbel sowie die Montage enthalten.

Gehäuse Verkehrsweiß RAL 9016. Tuch Mattweiß, verschiedene Größen lieferbar je nach Anlagenbreite.

PPSMCO.. Preis auf Anfrage

PY-KL 201 EG &  
Projektionswand L 15 NW



## Pylonenklapptafeln, alle Preise auf Anfrage

Maße Mittelfläche, B/H in cm	Stahlemaille	Stahl	Schiefer grün
	Art.-Nr.		
200 x 100	PY KL 201 E..	PY KL 201 ST..	PY KL 201 SCH
200 x 120	PY KL 212 E..	PY KL 212 ST..	PY KL 212 SCH

Bitte geben Sie bei der Bestellung von Stahlemailletafeln (Grün – ..G, Weiß – ..W, Blau – ..B, Schwarz – ..S) & Stahltafeln (Grün – ..G, Weiß – ..W) die gewünschte Tafelflächenfarbe mit an.  
**Stahlemaille, grün, blau, schwarz & Stahl, grün:** mit Kreide beschreibbar, magnethaftend  
**Stahlemaille, weiß & Stahl, weiß:** mit trocken abwischbaren Stiften beschreibbar, magnethaftend  
**Schiefer, grün:** mit Kreide beschreibbar, trocken abwischbar, nicht magnethaftend

# WANDMONTIERTE TAFELN

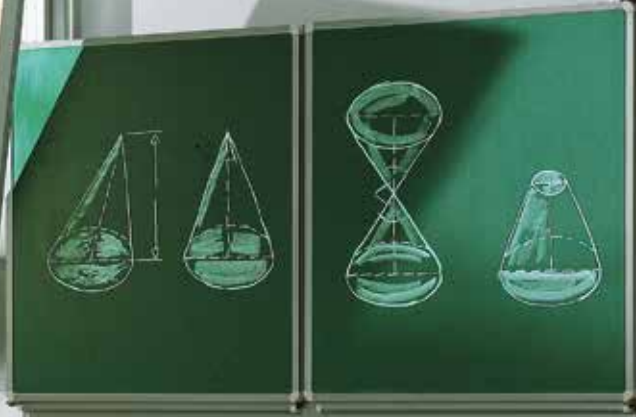

HÖHENVERSTELLBAR

**MONTAGE**  
inklusive

PY KL 201 EG & Projektionswand  
L 13 SLP schwenk- & neigbar

Pro Klapptafel wird immer nur 1 Paar Pylonen, mit einer Standardhöhe von 2,60 m benötigt (die Anpassung an eine Raumhöhe bis max. 4 m ist gegen Mehrpreis möglich). Die Pylonen bestehen aus Aluminium-Profilen und werden am Boden und an der Wand befestigt. Sie sind standardmäßig natureloxiert (gegen Mehrpreis in weiteren RAL-Farben erhältlich, s. S. 1102). Projektionsflächen können mittig zwischen den Pylonen oder seitlich montiert werden.

Die Kanten sind wasserdicht mit abgerundeten Profilen aus natureloxiertem Aluminium eingefasst, die Ecken zusätzlich durch profilübergreifende Kappen abgedichtet.

## HINWEIS – Bitte kontrollieren Sie die Raumhöhe!

Die Mindestraumhöhe für den Einbau der Standardpylonen ist 265 cm. Bitte geben Sie bei der Bestellung von Sondermaßen immer die genaue Raumhöhe und Wandbeschaffenheit an.

PY-KL 201 EG & neigbare Projektionswand  
L 15 NW

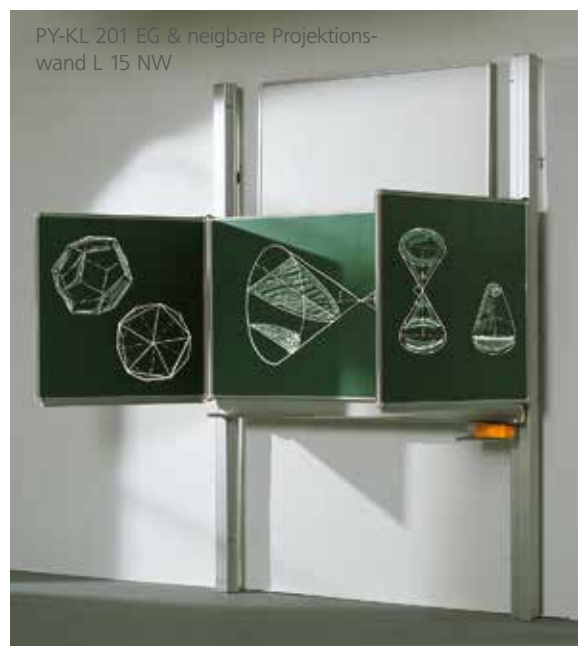

KLASSENRAUMTAFELN





## 2-FLÄCHEN PYLONENTAFELN

Die Hörsaaltafeln werden als Zwei-flächentafeln geliefert.

Standardhöhe: 2,90 m

Die Anpassung an eine Raumhöhe von max. 4 m ist gegen Mehrpreis möglich.



PY 2-2010 EG & Projektionsfläche L 15 NW, zwischen den Pylonen an der Wand befestigt & neigbar

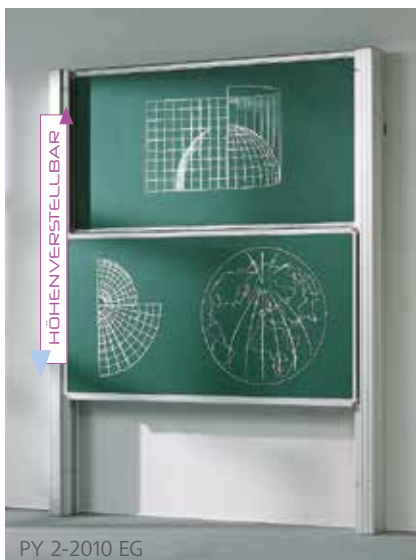

PY 2-2010 EG

### HINWEIS - Bitte kontrollieren Sie die Raumhöhe!

Die Mindestraumhöhe für den Einbau der Standardpylonen ist 295 cm. Bitte geben Sie bei der Bestellung von Sondermaßen immer die genaue Raumhöhe und Wandbeschaffenheit an.



Alle Tafeln sind mit Lineaturen lieferbar, siehe Seite 428.

Weiße Tafeln können mit trocken abwischbaren Stiften beschriftet werden.

Die Kanten sind wasserdicht mit abgerundeten Profilen aus natureloxiertem Aluminium eingefasst, die Ecken zusätzlich durch profilübergreifende Kappen geschützt.

In einer wartungsfreien, geräuscharmen Präzisionsführung können beide Tafelflächen unabhängig voneinander in der Höhe von 30 cm über dem Boden bis Pylonenende verschoben werden.

Die Pylonen bestehen aus Aluminiumprofilen und werden an Boden und Wand befestigt. Sie sind standardmäßig natureloxiert, gegen Mehrpreis auch in RAL-Farben, epoxidharzbeschichtet lieferbar.

Projektionsflächen (s. S. 434) können zwischen den mittleren Pylonen oder seitlich montiert werden.

### 2-flächige Pylontafeln, alle Preise auf Anfrage

Maße Mittelfläche, B/H in cm	Stahlemaille	Stahl	Schiefer grün
	Art.-Nr.		
200 x 100	PY 2-2010 E..	PY 2-2010 ST..	PY 2-2010 SCH
250 x 100	PY 2-2510 E..	PY 2-2510 ST..	PY 2-2510 SCH
300 x 100	PY 2-3010 E..	PY 2-3010 ST..	PY 2-3010 SCH
200 x 120	PY 2-2012 E..	PY 2-2012 ST..	PY 2-2012 SCH
250 x 120	PY 2-2512 E..	PY 2-2512 ST..	PY 2-2512 SCH
300 x 120	PY 2-3012 E..	PY 2-3012 ST..	PY 2-3012 SCH

Bitte geben Sie bei der Bestellung von Stahlemailletafeln (Grün – ..G, Weiß – ..W, Blau – ..B, Schwarz – ..S) & Stahltafeln (Grün – ..G, Weiß – ..W) die gewünschte Tafelflächenfarbe mit an.  
**Stahlemaille, grün, blau, schwarz & Stahl, grün:** mit Kreide beschreibbar, magnethaftend  
**Stahlemaille, weiß & Stahl, weiß:** mit trocken abwischbaren Stiften beschreibbar, magnethaftend  
**Schiefer, grün:** mit Kreide beschreibbar, feucht abwischbar, nicht magnethaftend

# WANDMONTIERTE TAFELN

**MONTAGE**  
inklusive

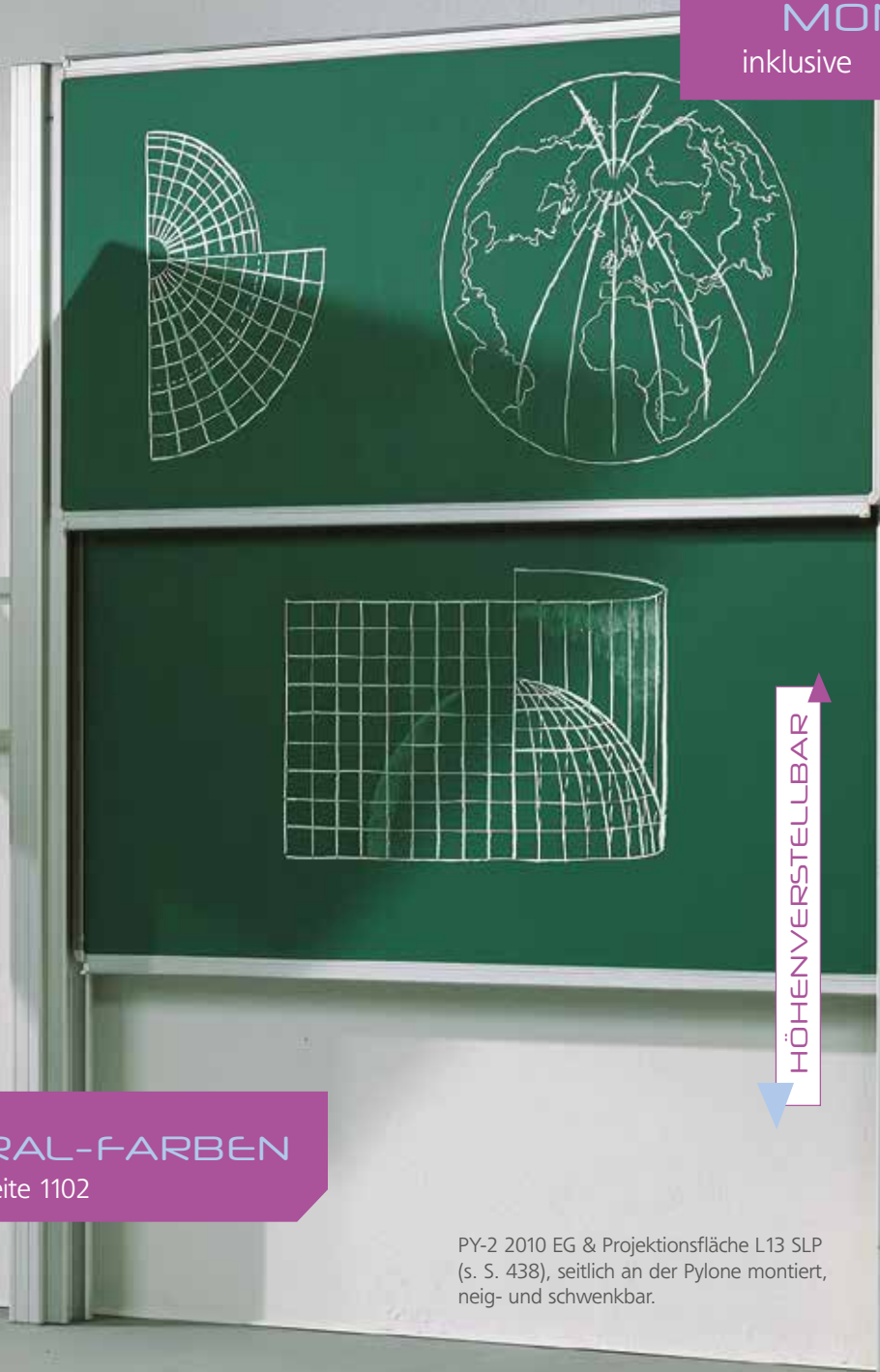

**RAL-FARBEN**  
auf Seite 1102

PY-2 2010 EG & Projektionsfläche L13 SLP  
(s. S. 438), seitlich an der Pylone montiert,  
neig- und schwenkbar.



## Auch lieferbar – aufrollbare Leinwand für Pylonenklapptafeln

Über einen robusten Handkurbelbetrieb leicht zu bedienen. Automatische Begrenzung beim Ein- und Ausrollen der Leinwand. Sauber abgegrenztes Bild durch schwarzen Rand an beiden Seiten. Im Lieferumfang sind Universal-

montagebügel und Kurbel sowie die Montage enthalten. Gehäuse Verkehrsweiß RAL 9016. Tuch Mattweiß, Tuchmaße auf Anfrage

**PPSMCO00..** Preis auf Anfrage

09.2



## I-FLÄCHEN PYLONENTAFELN &



Die Anlage besteht aus 1 Tafelfläche und 1 Paar Pylonen in der Standardhöhe von 2,60 m.

Die Kanten sind wasserdicht mit abgerundeten Profilen aus natureloxiertem Aluminium eingefasst.

Die Ecken sind durch profilübergreifende Kappen geschützt. In einer wartungsfreien, geräuscharmen Präzisionsführung können die Tafeln vertikal verschoben werden.

Die Pylonen bestehen aus natureloxierten Aluminiumprofilen die an Boden & Wand befestigt werden. Weitere RAL-Farben auf Seite 1102 gegen Mehrpreis.

## PROJEKTIONSWÄNDE

Diese Modelle zählen zu den Besten. Sie lassen sich durch stufenlos verstellbaren Neigungswinkel und schwenkbarer Halterung so einstellen, dass bei Schreibprojektoren (Overhead) eine verzerrungsfreie Abbildung erzielt wird.

Die Projektionswände lassen sich an unsere Tafelanlagen rechts und links montieren. Die Projektionsfläche ist designgleich mit den Tafeln, mit abgerundeten Aluminiumprofilen eingefasst, mit Eckschutzkappen versehen und in den RAL-Farben der Stahl- und Alu-Tafelteile lieferbar.

### Projektionswände schwenk- & neigbar, zur Wandmontage

Rechts

Projektionsfläche: 130 x 130 cm

L13 SRW 349,00 / 415,31 €

Projektionsfläche: 150 x 150 cm

L15 SRW 409,00 / 486,71 €

Links

Projektionsfläche: 130 x 130 cm

L13 SLW 349,00 / 415,31 €

Projektionsfläche: 150 x 150 cm

L15 SLW 409,00 / 486,7 €

### Projektionswände schwenk- & neigbar, zur Montage an Pylone

Rechts

Projektionsfläche: 130 x 130 cm

L13 SRP 395,00 / 470,05 €

Projektionsfläche: 150 x 150 cm

L15 SRP 479,00 / 570,01 €

Links

Projektionsfläche: 130 x 130 cm

L13 SLP 395,00 / 470,05 €

Projektionsfläche: 150 x 150 cm

L15 SLP 479,00 / 570,01 €

# WANDMONTIERTE TAFELN

**MONTAGE**  
inklusive

## HINWEIS – Bitte kontrollieren Sie die Raumhöhe!

Die Mindestraumhöhe für den Einbau der Standardpylonen ist 265 cm. Bitte geben Sie bei der Bestellung von Sondermaßen immer die genaue Raumhöhe und Wandbeschaffenheit an.

Projektionsfläche  
L 13 SLP neig- &  
schwenkbar.

**RAL-FARBEN**  
auf Seite 1102

PY 1-2010 EW & Projektionsfläche L 13 SLP links. Sie ist neig- & schwenkbar. Stahl- und Aluteile der abgebildeten Modelle RAL 3004 Purpurrot epoxidharzbeschichtet (Mehrpreis).

HÖHENVERSTELLBAR

KLASSENRAUMTAFELN

## 1-flächen Pylonentafeln, alle Preise auf Anfrage

Maße Mittelfläche, B/H in cm	Stahlemaille	Stahl	Schiefer grün
	Art.-Nr.		
200 x 100	PY1-2010E..	PY1-2010ST..	PY1-2010SCH
250 x 100	PY1-2510E..	PY1-2510ST..	PY1-2510SCH
300 x 100	PY1-3010E..	PY1-3010ST..	PY1-3010SCH
200 x 120	PY1-2012E..	PY1-2012ST..	PY1-2012SCH
250 x 120	PY1-2512E..	PY1-2512ST..	PY1-2512SCH
300 x 120	PY1-3012E..	PY1-3012ST..	PY1-3012SCH

Bitte geben Sie bei der Bestellung von Stahlemailletafeln (Grün – ..G, Weiß – ..W, Blau – ..B, Schwarz – ..S) & Stahltafeln (Grün – ..G, Weiß – ..W) die gewünschte Tafelflächenfarbe mit an.  
**Stahlemaille, grün, blau, schwarz & Stahl, grün:** mit Kreide beschreibbar, magnethaftend  
**Stahlemaille, weiß & Stahl, weiß:** mit trocken abwischbaren Stiften beschreibbar, magnethaftend  
**Schiefer, grün:** mit Kreide beschreibbar, trocken abwischbar, nicht magnethaftend

## Projektionswände neigbar, zur Wandmontage zwischen Pylonen

Projektionsfläche: 130 x 130 cm

L13 NW 295,00 / 351,05 €

Projektionsfläche: 150 x 150 cm

L15 NW 349,00 / 415,31 €

Projektionsfläche: 170 x 170 cm

L17 NW 445,00 / 529,55 €

Montage auf Anfrage.

Nur an massiver Wand möglich.

09.2

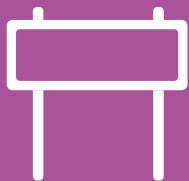

# PYLONEN DOPPELANLAGEN

Wenn Sie komplexe Informationen im Zusammenhang zeigen wollen, reichen normale Tafeln häufig nicht aus. Diese Pylonendoppelanlage eröffnet viele Möglichkeiten und lässt keine Wünsche offen.

Die Anlage besteht aus 2 Tafelflächen, 2 Paar Pylonen und eine Projektionsfläche. Die Kanten sind wasserdicht mit abgerundeten Profilen aus natureloxiertem Aluminium eingefasst, die Ecken zusätzlich durch profilübergreifende Kappen abgedichtet.

## Pylonen Doppelanlagen mit Projektionsfläche,

alle Preise auf Anfrage

Maße Mittelfläche B/H in cm	Projektions- fläche B/H in cm	Stahlemaile	Stahl	Schiefer grün
		Art.-Nr.		
200 x 100	150 x 150	PY-D201E..	PY-D201ST..	PY-D201SCH
200 x 120	150 x 150	PY-D212E..	PY-D212ST..	PY-D212SCH

Bitte geben Sie bei der Bestellung von Stahlemailetafeln (Grün – ..G, Weiß – ..W, Blau – ..B, Schwarz – ..S) und Stahltafeln (Grün – ..G, Weiß – ..W) die gewünschte Tafelflächenfarbe mit an.

Stahlemaile, grün, blau, schwarz & Stahl, grün: mit Kreide beschreibbar, magnethaftend

Stahlemaile, weiß & Stahl, weiß: mit trocken abwischbaren Stiften beschreibbar, magnethaftend

Schiefer, grün: mit Kreide beschreibbar, feucht abwischbar, nicht magnethaftend

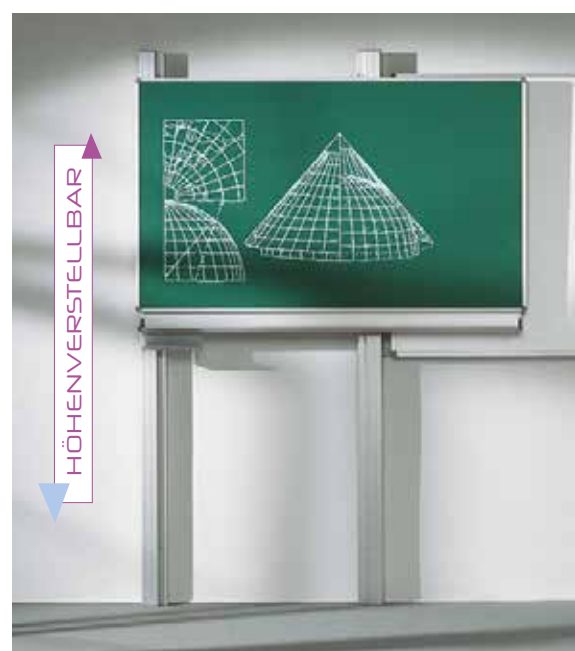
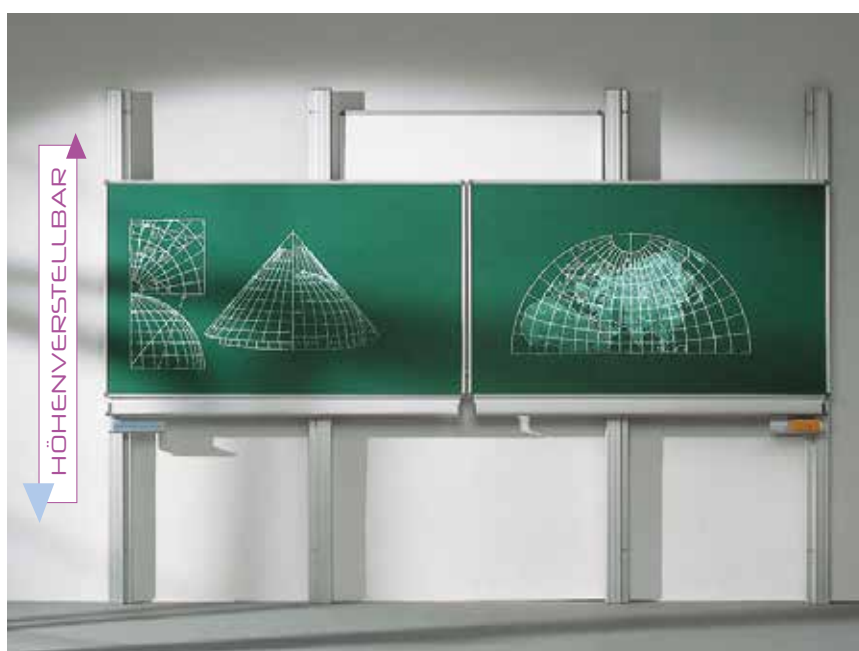
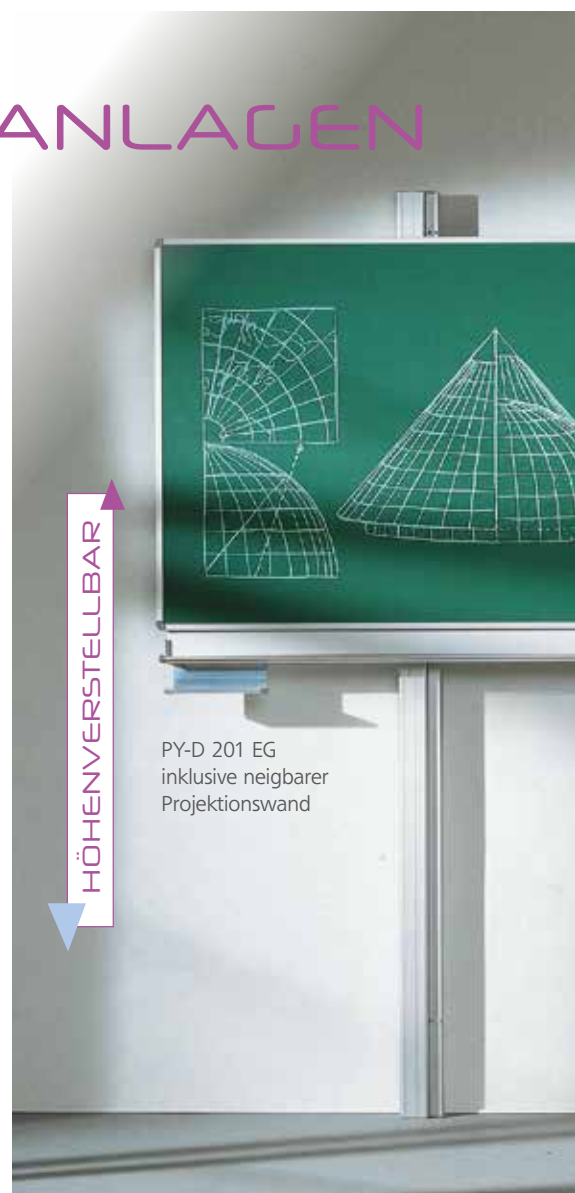



# WANDMONTIERTE TAFELN



## HINWEIS - Bitte kontrollieren Sie die Raumhöhe!

Die Mindestraumhöhe für den Einbau der Standardpylonen ist 265 cm. Bitte geben Sie bei der Bestellung von Sondermaßen immer die genaue Raumhöhe & Wandbeschaffenheit an.

## MONTAGE

inklusive

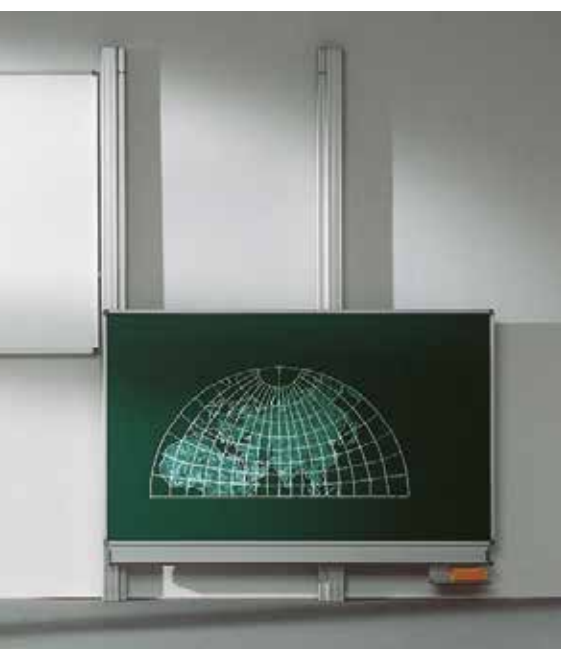

Die Tafeln können in einer wartungsfreien, geräuscharmen Präzisionsführung **vertikal und horizontal** verschoben werden. Zwischen den mittleren Pylonen wird eine Projektionsfläche montiert.

Die Pylonen bestehen aus Aluminiumprofilen und werden am Boden und an der Wand befestigt. Sie sind standardmäßig natureloxiert oder gegen Mehrpreis farbig, epoxidharzbeschichtet lieferbar.

Sie haben eine Standardhöhe von 2,60 m.

Die Anpassung an die jeweilige Raumhöhe (max. 4 m) ist gegen Mehrpreis möglich.



09.2



## KLAPPTAFELN

Klapptafeln zur Montage an Beton-/ Ziegelmauerwerken (nicht höhenverstellbar) – bitte prüfen Sie vor der Bestellung die Wandbeschaffenheit.

Die Kanten sind wasserdicht mit natureloxierten Alu-Profilen eingefasst. Die Tafelecken sind zusätzlich mit profilübergreifenden gerundeten Eckkappen aus ABS-Kunststoff abgedeckt. Mittelfläche mit Kreideablage & Schwammbehälter, Tafelflügel mit Schmutzauffangrinne.

Klapptafel zur Wandmontage, nicht höhenverstellbar,  
alle Preise auf Anfrage

Maße Mittel- fläche, B/H in cm	Maße Flügel, B/H in cm	Stahlemaille	Stahl	Schiefer grün
		Art.-Nr.		
150 x 100	75 x 100	KL 150E..	KL 150ST..	KL 150SCH
200 x 100	100 x 100	KL 200E..	KL 200ST..	KL 200SCH
150 x 120	75 x 120	KL 152E..	KL 152ST..	KL 152SCH
200 x 120	100 x 120	KL 212E..	KL 212ST..	KL 212SCH

Bitte geben Sie bei der Bestellung von Stahlemailetafeln (Grün – ..G, Weiß – ..W, Blau – ..B, Schwarz – ..S) und Stahltafeln (Grün – ..G, Weiß – ..W) die gewünschte Tafelflächenfarbe mit an.  
**Stahlemaille, grün, blau, schwarz & Stahl, grün:** mit Kreide beschreibbar, magnethaftend  
**Stahlemaille, weiß & Stahl, weiß:** mit trocken abwischbaren Stiften beschreibbar, magnethaftend  
**Schiefer, grün:** mit Kreide beschreibbar, feucht abwischbar, nicht magnethaftend



**MONTAGE**

MON 80  
80,00 / 95,20\* €

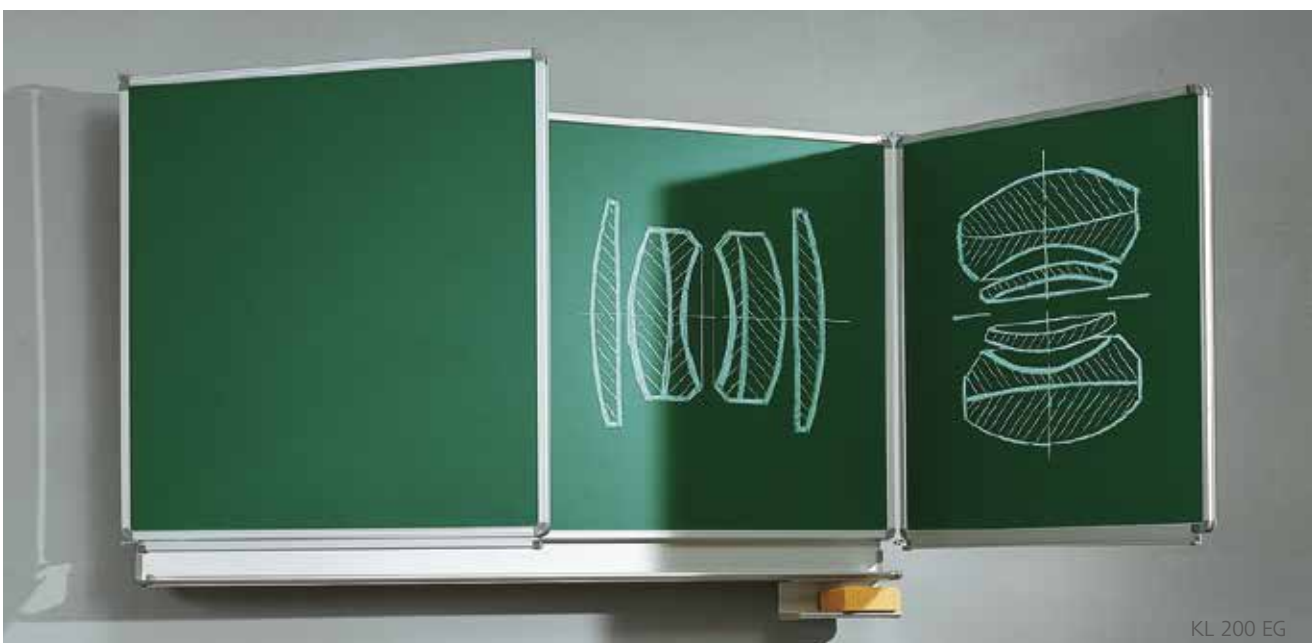

KL 200 EG

# WANDMONTIERTE TAFELN



KL 200 EW

Passende Lineaturen finden Sie ab Seite 428.

Weiterführende Informationen zu den Oberflächen finden Sie ab Seite 428.



## Flipchart-Klemme

Magnetisch, für alle Stahltafeln.

NSS-FCK 87,00 / 103,53 €



Weiteres Zubehör finden Sie ab Seite 470.

## Clip 1

5 Stück im Satz. Zum Aufhängen von z.B. Zeichnungen. Wird einfach auf die Tafel aufgesteckt.

CLIP 1 21,50 / 25,59 €



09.3



## KLAPPSCHIEBETAFELN

Wo die Wandstärke zur Tafelmontage nicht ausreicht oder Flexibilität gefragt ist, kommen diese freistehenden Klappschiebetafeln zum Einsatz.

**Ein fahrbares Modell, ausgestattet mit vier formschönen Rollen, bietet noch mehr Beweglichkeit.**

Zum Lieferumfang gehört eine Alu-Kreideablage, Schwammkasten und Sicherheitskantenschutz.

Die Tafeloberflächen können auch mit Lineaturen geliefert werden (s. S. 428).



Modell 101 EG mit Zeichen-Geräte-Set ZGF 1

HÖHENVERSTELLBAR



### Formschöne Details:

Die Schmutzauffangrinne am Flügel und die große Kreideablage an der Mittelfläche der Tafel.



Abbildung ähnlich.

### Fahrbarer Tafelzubehörwagen

Rollcontainer mit 4 flachen Schüben oben und einem hohen Schub unten. Schübe in grün, Rahmen tiefgrau inklusive folgendem Inhalt:

- 16 Dutzend farbige Kreide
- 150 Stück weiße Kreide
- 2 Tafelreinigungsmittel
- 2 Viskose-Schwämme
- 5 Schwammtücher
- 10 Tafellappen und 8 Tafelschwämme

Maße, B/H/T: 32 x 68 x 41 cm

FTZ-W1

99,00 / 117,81 €

# FREISTEHENDE TAFELN

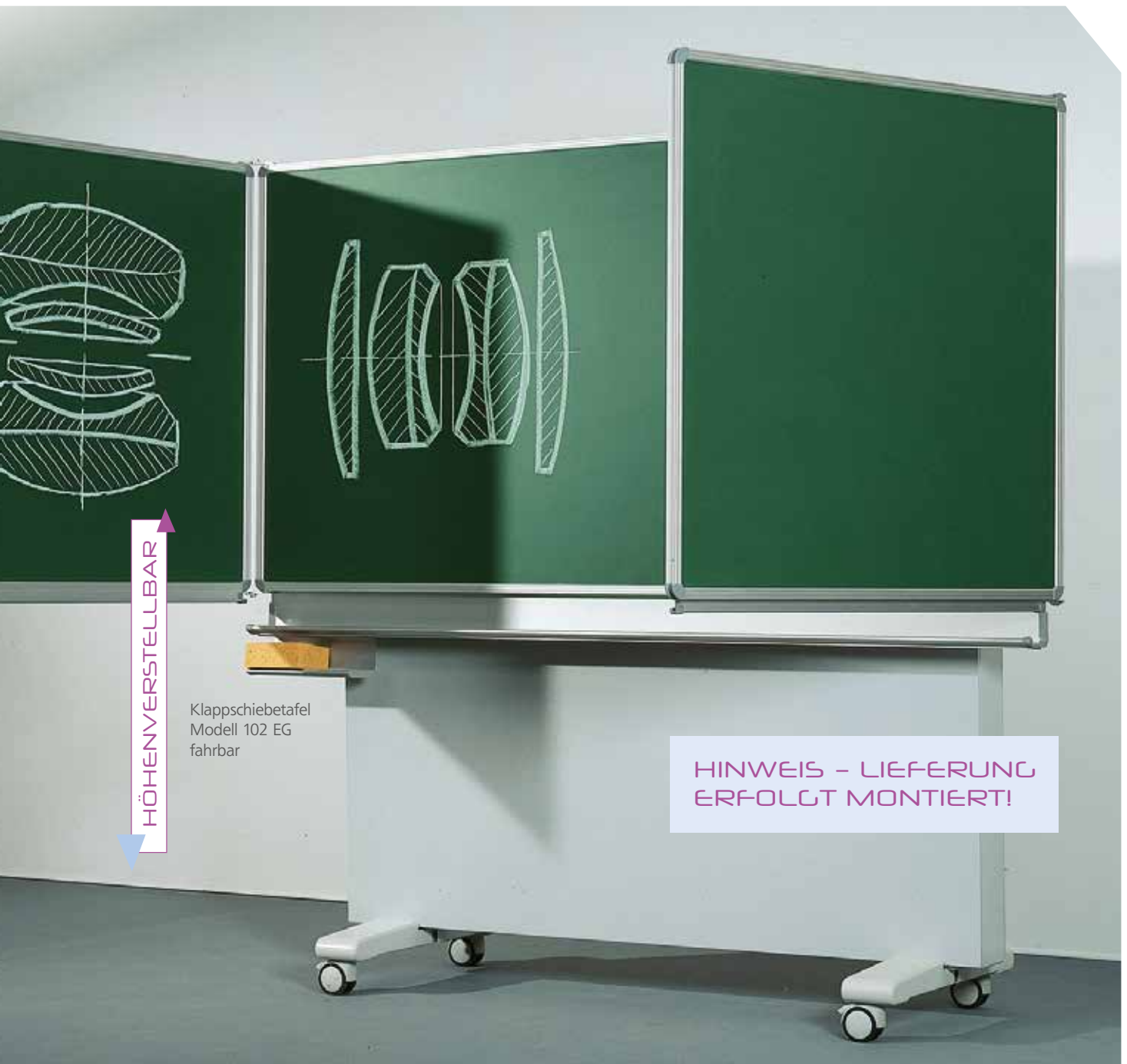

HÖHENVERSTELLBAR

Klappschiebetafel  
Modell 102 EG  
fahrbar

HINWEIS - LIEFERUNG  
ERFOLGT MONTIERT!

KLASSENRAUMTAFELN



## Klappschiebetafel, alle Preise auf Anfrage

Maße Mittelfläche, B/H in cm	Maße Flügel, B/H in cm	Freistehend, feststehend			Freistehend, fahrbar		
		Stahlemaile	Stahl	Schiefer grün	Stahlemaile	Stahl	Schiefer grün
Art.-Nr.							
150 x 100	75 x 100	M151E..	M151ST..	M151SCH	M152E..	M152ST..	M152SCH
200 x 100	100 x 100	M101E..	M101ST..	M101SCH	M102E..	M102ST..	M102SCH

Bitte geben Sie bei der Bestellung von Stahlemailetafeln (Grün – ..G, Weiß – ..W, Blau – ..B, Schwarz – ..S) und Stahltafeln (Grün – ..G, Weiß – ..W) die gewünschte Tafelflächenfarbe mit an.

**Stahlemaile, grün, blau, schwarz & Stahl, grün:** mit Kreide beschreibbar, magnethaftend

**Stahlemaile, weiß & Stahl, weiß:** mit trocken abwischbaren Stiften beschreibbar, magnethaftend

**Schiefer, grün:** mit Kreide beschreibbar, feucht abwischbar, nicht magnethaftend

09.3



# FEDERZUGTAFELN

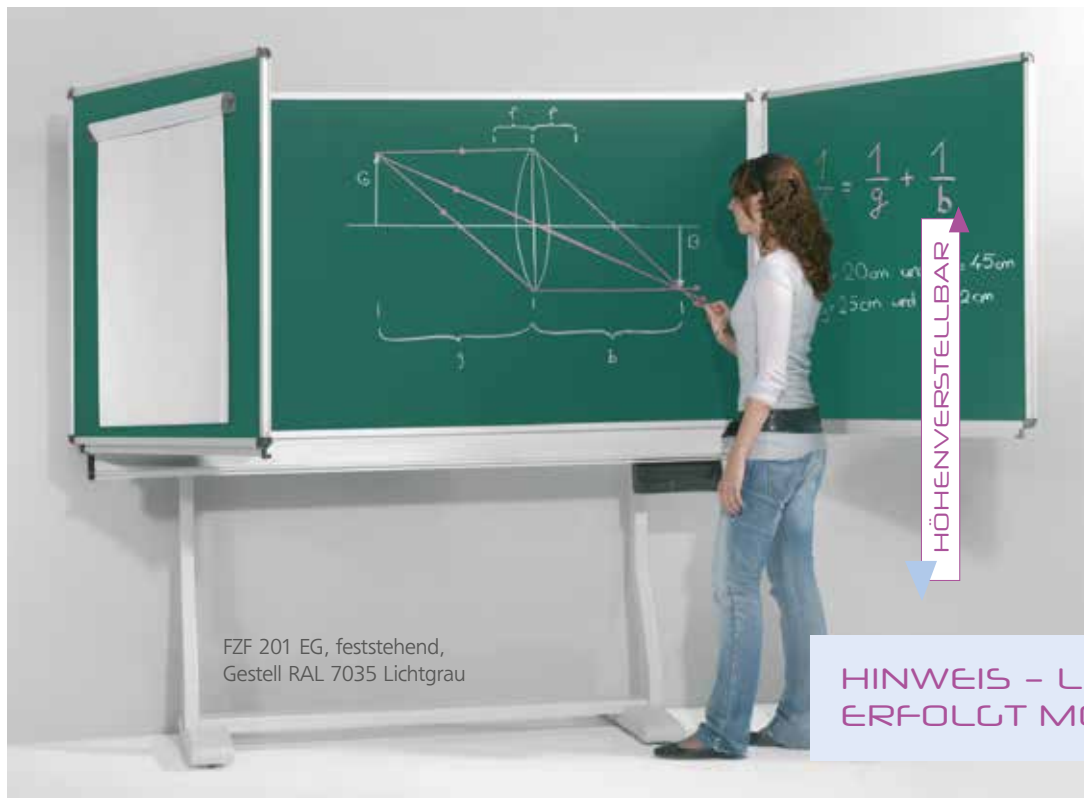

FZF 201 EG, feststehend,  
Gestell RAL 7035 Lichtgrau

HÖHENVERSTELLBAR

**HINWEIS - LIEFERUNG  
ERFOLGT MONTIERT!**

## Federzugtafel, alle Preise auf Anfrage

Maße Mittel- fläche, B/H in cm	Maße Flügel, B/H in cm	Freistehend, feststehend			Freistehend, fahrbar		
		Stahl- emaille	Stahl	Schiefer grün	Stahl- emaille	Stahl	Schiefer grün
Art.-Nr.							
200 x 100	100 x 100	FZF 201E..	FZF 201ST..	FZF 201SCH	FZR 201E..	FZR 201ST..	FZR 201SCH
200 x 120	100 x 120	FZF 212E..	FZF 212ST..	FZF 212SCH	FZR 212E..	FZR 212ST..	FZR 212SCH

Bitte geben Sie bei der Bestellung von Stahlmailletafeln (Grün – ..G, Weiß – ..W, Blau – ..B, Schwarz – ..S) und  
Stahltafeln (Grün – ..G, Weiß – ..W) die gewünschte Tafelflächenfarbe mit an.

**Stahlmaillie, grün, blau, schwarz & Stahl, grün:** mit Kreide beschreibbar, magnethaftend

**Stahlmaillie, weiß & Stahl, weiß:** mit trocken abwischbaren Stiften beschreibbar, magnethaftend

**Schiefer, grün:** mit Kreide beschreibbar, feucht abwischbar, nicht magnethaftend

## Einfach höhenverstellbar!



# FREISTEHENDE TAFELN



HÖHENVERSTELLBAR

FZR 201 EW, fahrbar,  
Gestell RAL 7035 Lichtgrau

Passende  
Lineaturen finden  
Sie ab Seite 428.  
Weiterführende  
Informationen zu  
den Oberflächen  
finden Sie ab  
Seite 428.

KLASSENRAUMTAFELN



Die Einsatzmöglichkeiten für freistehende, höhenverstellbare Tafeln sind vielfältig. Mit wenig Aufwand wird die Tafel an ihren Einsatzort gebracht und wenn sie nicht mehr gebraucht wird, ist sie genau so schnell wieder verschwunden.

Standgestell und Quertraversen bestehen aus verschweißtem Stahlrohr.

Die Modelle bieten optimale Standsicherheit. Standgestelle haben 4 Bodenausgleichsschrauben, fahrbare Gestelle 4 hochbelastbare Rollen, 2 davon feststellbar.

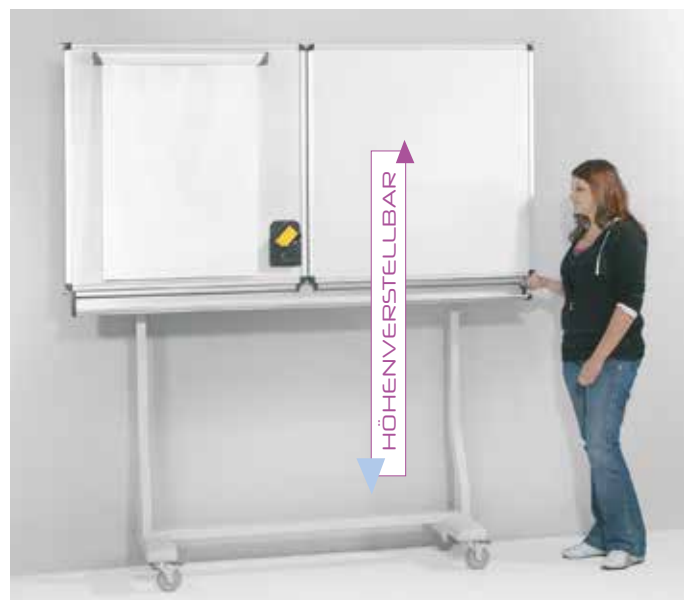

HÖHENVERSTELLBAR

09.3

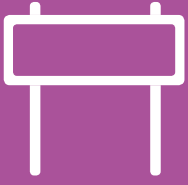

# KLAPPTAFELN

## RAL-Farben

### Standard - Stahlteile



**RAL 7035**  
Lichtgrau



**RAL 8019**  
Graubraun



**RAL 9006**  
Weißaluminium

### Standard - Aluteile



Silber eloxiert

### Sonderfarben Gestell (+ 10 %)



**RAL 1018**  
Zinkgelb



**RAL 3000**  
Feuerrot



**RAL 3004**  
Purpurrot



**RAL 4002**  
Rotviolett



**RAL 4003**  
Erikaviolett



**RAL 5011**  
Stahlblau



**RAL 5014**  
Taubenblau



**RAL 5015**  
Himmelblau



**RAL 5018**  
Türkisblau



**RAL 6010**  
Grasgrün



**RAL 6027**  
Lichtgrün



**RAL 9005**  
Tiefschwarz

Weitere Infos S. 1102

**HINWEIS - LIEFERUNG  
ERFOLGT MONTIERT!**

Die Tafeln sind auch fahrbar erhältlich.  
Standgestell und Quertraversen bestehen aus  
verschweißtem Stahlrohr.

Die Modelle bieten optimale Standsicherheit.  
Standgestelle haben 4 Bodenausgleichsschrauben,  
fahrbare Gestelle 4 hochbelastbare  
Rollen, 2 davon feststellbar.

In Material und Ausführung entsprechen  
diese Tafelmodelle dem Qualitätsstandard der  
Wandtafeln.

**Passende Lineaturen finden Sie ab  
Seite 428.**

**Zubehör finden Sie auf Seite 428.**



KL B 200 EG, freistehend,  
Gestell RAL 7035 Lichtgrau



# FREISTEHENDE TAFELN

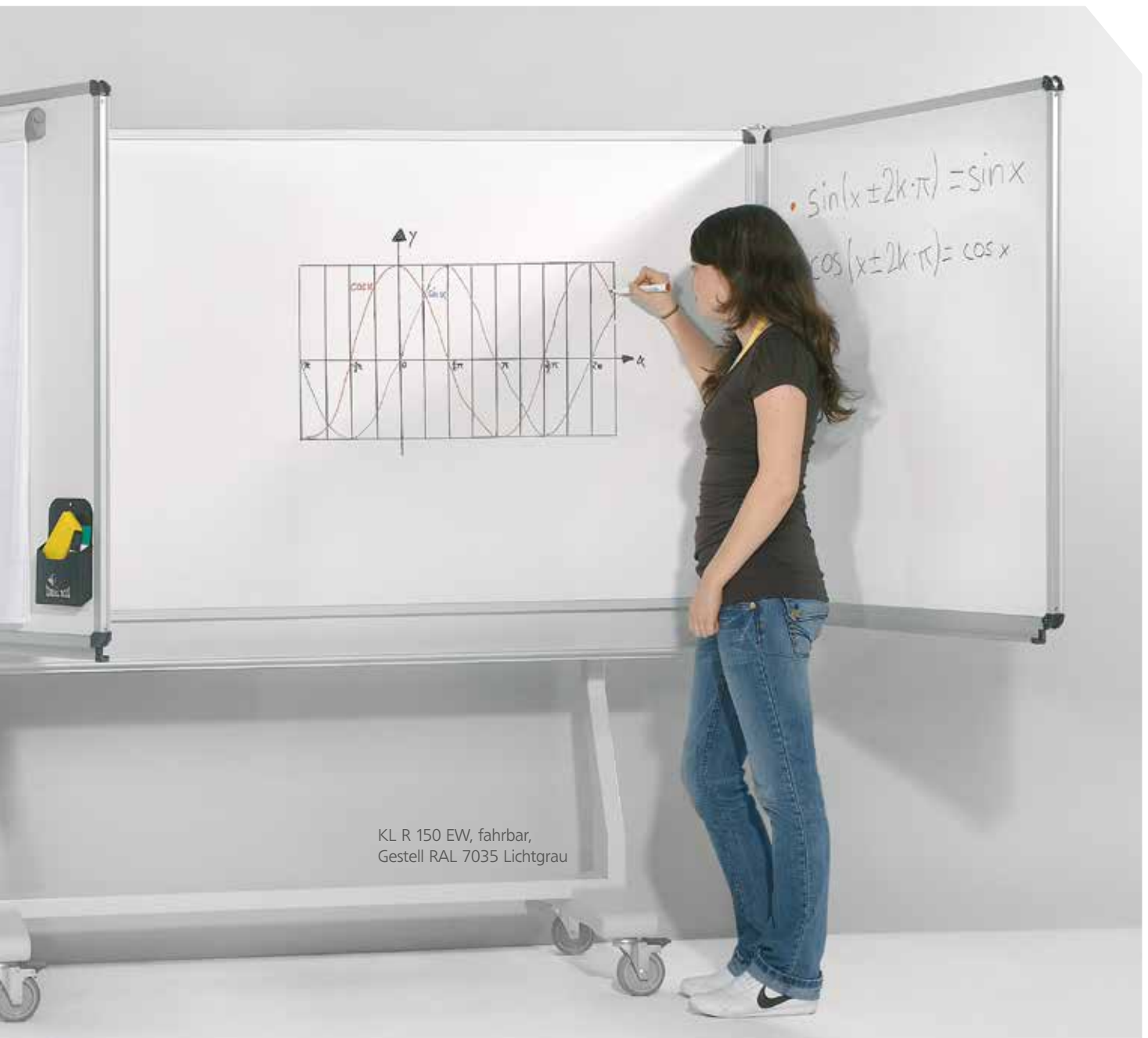

KL R 150 EW, fahrbar,  
Gestell RAL 7035 Lichtgrau



## Nicht höhenverstellbare Klapptafeln, alle Preise auf Anfrage

Maße Mittel- fläche, B/H in cm	Maße Flügel, B/H in cm	Freistehend, feststehend			Freistehend, fahrbar		
		Stahlemaille	Stahl	Schiefer grün	Stahlemaille	Stahl	Schiefer grün
Art.-Nr.							
150 x 100	75 x 100	KL B150E..	KL B150ST..	KL B150SCH	KL R150E..	KL R150ST..	KL R150SCH
200 x 100	100 x 100	KL B200E..	KL B200ST..	KL B200SCH	KL R200E..	KL R200ST..	KL R200SCH
200 x 100	–	KL B100E..	KL B100ST..	KL B100SCH	KL R100E..	KL R100ST..	KL R100SCH

Bitte geben Sie bei der Bestellung von Stahlemailletafeln (Grün – ..G, Weiß – ..W, Blau – ..B, Schwarz – ..S) und Stahltafeln (Grün – ..G, Weiß – ..W) die gewünschte Tafelflächenfarbe mit an.

**Stahlemaille, grün, blau, schwarz & Stahl, grün:** mit Kreide beschreibbar, magnethaftend  
**Stahlemaille, weiß & Stahl, weiß:** mit trocken abwischbaren Stiften beschreibbar, magnethaftend  
**Schiefer, grün:** mit Kreide beschreibbar, feucht abwischbar, nicht magnethaftend

09.3



## GESTELLDREHTAFELN

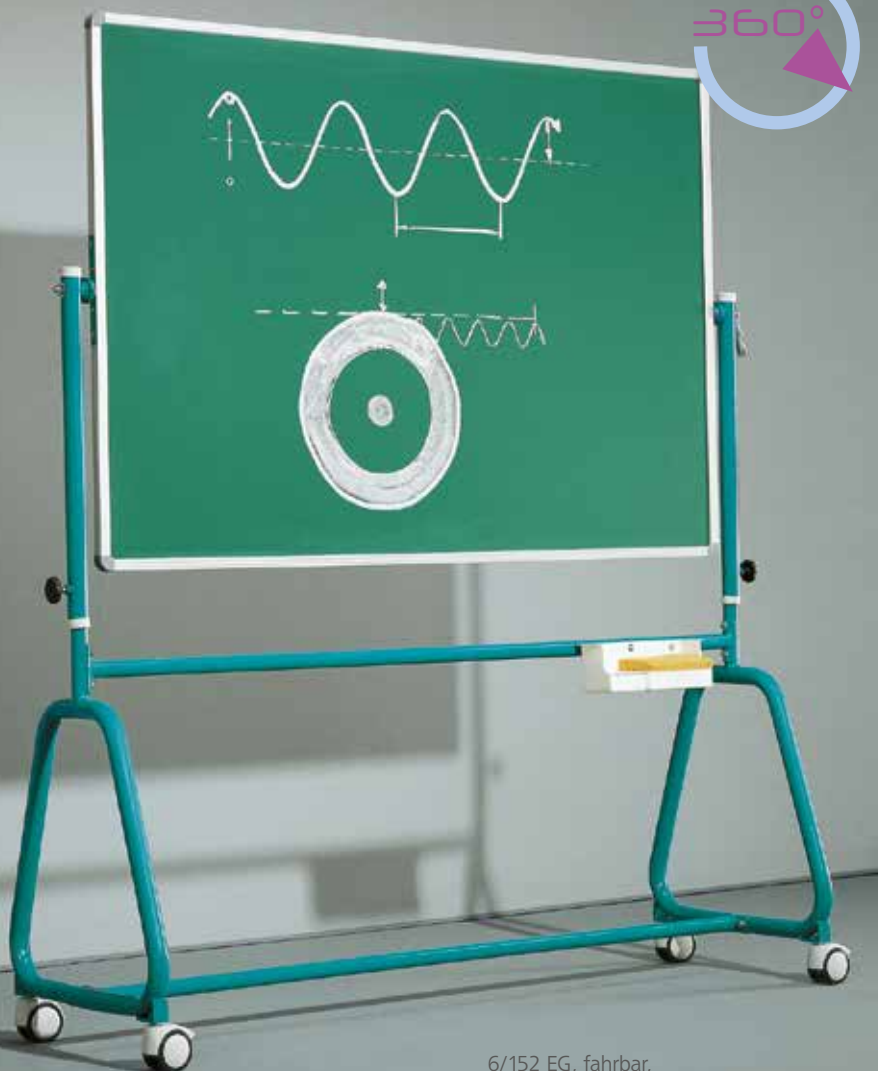

6/152 EG, fahrbar,  
Gestell RAL 5018 Türkisblau (Sonderfarbe)

Leicht, stabil und vielfältig im Einsatz. Die Tafelblätter sind drehbar, um 360°, und so doppelseitig zu verwenden.

Mittels bedienerfreundlichem Hebel mit Arretierteller ist das Feststellen in jeder Position möglich.

Das Gestell besteht aus stabilen, einbrennlackierten Rundrohren und kann in der Höhe um 40 cm verstellt werden.

4 Gleitrollen, von denen 2 feststellbar sind, runden das Design ab.



### Fahrbare Gestelldrehtafel mit Rundrohrgestell

Maße Mittelfläche B/H in cm	Stahlemaille grün		Stahl grün		Schiefer grün	
	Art.-Nr. und Preis in €					
120 x 100	6/12 EG	439,- / 522,41	6/12 STG	409,- / 486,71	6/12 SCH	379,- / 451,01
150 x 100	6/15 EG	473,- / 562,87	6/15 STG	439,- / 522,41	6/15 SCH	409,- / 486,71
190 x 100	6/19 EG	599,- / 712,81	6/19 STG	557,- / 662,83	6/19 SCH	519,- / 617,61
150 x 120	6/152 EG	585,- / 696,15	6/152 STG	545,- / 648,55	6/152 SCH	509,- / 605,71

Stahlemaille, grün & Stahl, grün: mit Kreide beschreibbar, magnethaftend  
Schiefer, grün: mit Kreide beschreibbar, feucht abwischbar, nicht magnethaftend

Passende Lineaturen  
finden Sie ab Seite 428.

Weiterführende  
Informationen zu den  
Oberflächen finden Sie  
ab Seite 428.

# FREISTEHENDE TAFELN

HINWEIS - LIEFERUNG  
ERFOLGT MONTIERT!

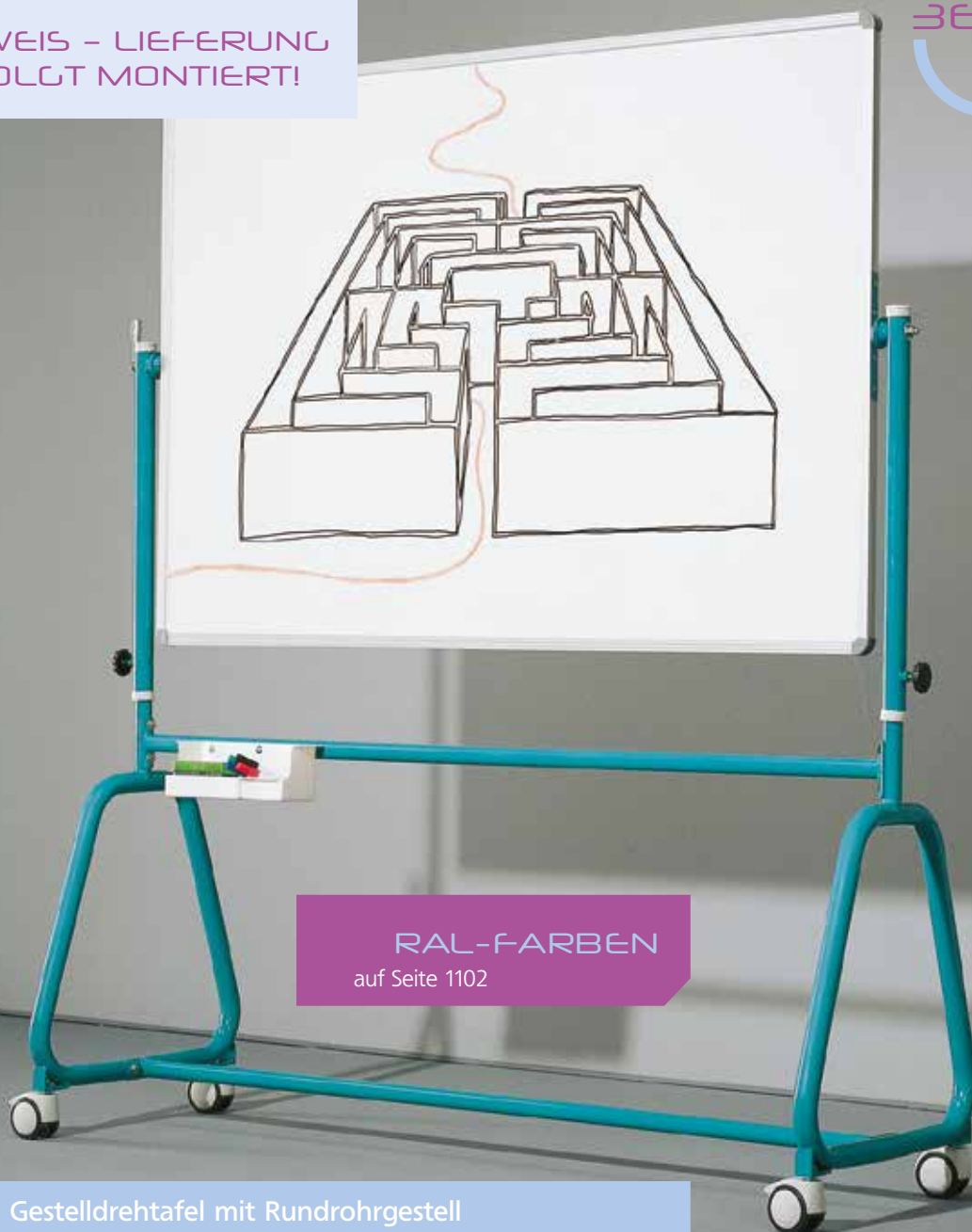

RAL-FARBEN  
auf Seite 1102

KLASSENRAUMTAFELN



## Fahrbare Gesteldrehtafel mit Rundrohrgestell

Maße Mittelfläche B/H in cm	Stahlemaille weiß		Stahl weiß	
	Art.-Nr. und Preis			
120 x 100	6/12 EW	475,00 / 565,25 €*1	6/12 STW	445,00 / 529,55 €
150 x 100	6/15 EW	569,00 / 677,11 €*1	6/15 STW	529,00 / 629,51 €
190 x 100	6/19 EW	609,00 / 724,71 €*1	6/19 STW	559,00 / 665,21 €
150 x 120	6/152 EW	597,00 / 710,43 €*1	6/152 STW	549,00 / 653,31 €

6/15 EW, fahrbar,  
Gestell RAL 5018 Türkisblau (Sonderfarbe)

Stahlemaille, weiß & Stahl, weiß: mit trocken abwischbaren Stiften beschreibbar, magnethaftend

\*1 Zum selben Preis der weißen Stahlemaille Tafel erhalten Sie auch Stahlemailletafeln mit blauer & schwarzer Oberfläche. Ersetzen Sie bitte das W in der Art.-Nr. gegen ein B (Blau) oder ein S (Schwarz). Stahlemailletafeln mit blauer & schwarzer Tafelfläche sind mit Kreide beschreibbar & magnethaftend.



09.3



## GESTELLDREHTAFELN

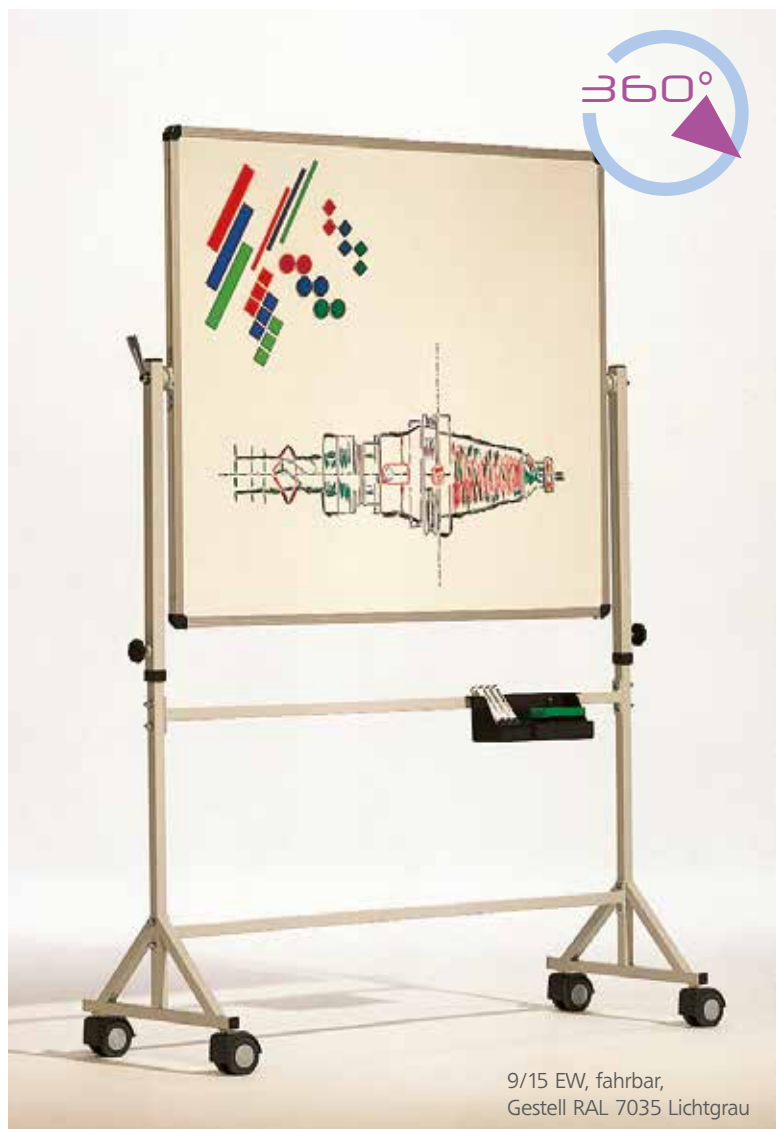

9/15 EW, fahrbar,  
Gestell RAL 7035 Lichtgrau



Das Tafelblatt ist um 360° drehbar, von 2 Seiten beschreibbar und kann in jeder gewünschten Stellung fest arretiert werden.

Das stabile, pulverbeschichtete Fahrgestell mit 4 Rollen, davon 2 feststellbar, sorgt für festen Stand und ermöglicht einen problemlosen Transport der Tafel von Raum zu Raum. Das Fahrgestell ist stufenlos um ca. 40 cm in der Höhe zu verstellen.

Die Gesamthöhe der Tafel beträgt bei 100 cm hoher Tafelfläche 190 cm und bei 120 cm hoher Tafelfläche 200 cm.

Passende Lineaturen finden Sie ab Seite 428.

Zubehör finden Sie ab Seite 470.



### Fahrbare Gestelldrehtafel mit Rundrohrgestell

Maße Mittelfläche B/H in cm	Stahlemaille weiß		Stahl weiß	
	Art.-Nr. und Preis			
120 x 100	9/12 EW	445,00 / 529,55 €*1	9/12 STW	409,00 / 486,71 €
150 x 100	9/15 EW	479,00 / 570,01 €*1	9/15 STW	445,00 / 529,55 €
190 x 100	9/19 EW	575,00 / 684,25 €*1	9/19 STW	529,00 / 629,51 €
150 x 120	9/152 EW	565,00 / 672,35 €*1	9/152 STW	525,00 / 624,75 €

Stahlemaille, weiß & Stahl, weiß: mit trocken abwischbaren Stiften beschreibbar, magnethaftend

\*1 Zum selben Preis der weißen Stahlemaille Tafel erhalten Sie auch Stahlemailletafeln mit blauer & schwarzer Oberfläche. Ersetzen Sie bitte das W in der Art.-Nr. gegen ein B (Blau) oder ein S (Schwarz). Stahlemailletafeln mit blauer & schwarzer Tafelfläche sind mit Kreide beschreibbar & magnethaftend.

# FREISTEHENDE TAFELN

HINWEIS - LIEFERUNG  
ERFOLGT MONTIERT!



RAL-FARBEN  
auf Seite 448

9/12 EG, fahrbar,  
Gestell RAL 7035 Lichtgrau



## Fahrbare Gestelldrehtafel mit Rundrohrgestell

Maße Mittelfläche, B/H in cm	Stahlemaille		Stahl		Schiefer grün	
	Art.-Nr. und Preis					
120 x 100	9/12 EG	439,00 / 516,46 €	9/12 STG	399,00 / 474,81 €	9/12 SCH	369,00 / 439,11 €
150 x 100	9/15 EG	469,00 / 558,11 €	9/15 STG	434,00 / 516,46 €	9/15 SCH	399,00 / 474,81 €
190 x 100	9/19 EG	565,00 / 672,35 €	9/19 STG	525,00 / 624,75 €	9/19 SCH	487,00 / 579,53 €
150 x 120	9/152 EG	554,00 / 659,26 €	9/152 STG	514,00 / 611,66 €	9/152 SCH	475,00 / 565,25 €

Stahlemaille, grün & Stahl, grün: mit Kreide beschreibbar, magnethaftend  
Schiefer, grün: mit Kreide beschreibbar, feucht abwischbar, nicht magnethaftend

09.3



## EASYWALL<sup>190</sup> BOXBOARD



Maße, B/H/T: 135 x 190 x 45 cm

Tafelgröße, B/H: 125 x 90 cm

1 16 x InBox „L“

H9484-EGY 757,00 / 900,83 €

2 12 x InBox „L“

H9463-EGY 695,00 / 827,05 €

Jedes BoxBoard Green besteht aus einer beidseitigen grünen Stahltafel, einem fahrbaren Gestell, gelben InBoxen & wird montiert geliefert!



Maße, B/H/T: 68 x 190 x 45 cm, Tafelgröße, B/H: 60 x 90 cm

3 8 x InBox „L“

H9284-EGY 589,00 / 700,91 €

4 6 x InBox „L“

H9263-EGY 549,00 / 653,31 €



Maße, B/H/T: 103 x 190 x 45 cm, Tafelgröße, B/H: 90 x 90 cm

5 12 x InBox „L“

H9384-EGY 668,00 / 794,92 €

6 9 x InBox „L“

H9363-EGY 617,00 / 734,23 €



Zwischen zwei beliebige BoxBoards können Sie weitere Tafelmodelle (ab Seite 220) einfach einhängen.

# FREISTEHENDE TAFELN

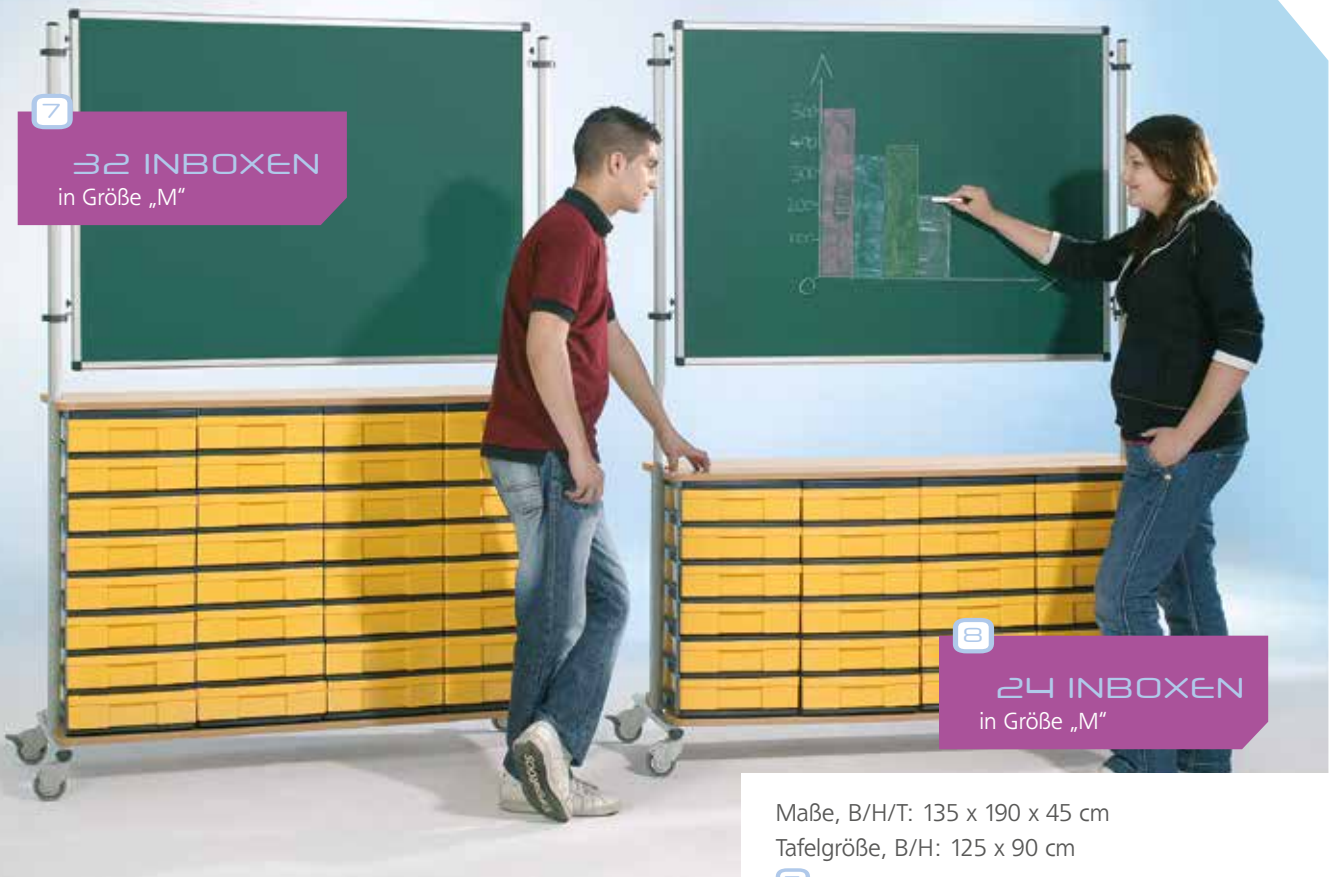

- GREEN



Maße, B/H/T: 103 x 190 x 45 cm, Tafelgröße, B/H: 90 x 90 cm

9 24 x InBox „M“

H9388-EGY 698,00 / 830,62 €

10 18 x InBox „M“

H9366-EGY 637,00 / 758,03 €

Maße, B/H/T: 68 x 190 x 45 cm,

Tafelgröße, B/H: 60 x 90 cm

11 18 x InBox „M“

H9288-EGY

619,00 / 736,61 €

12 12 x InBox „M“

H9266-EGY

569,00 / 677,11 €

Maße, B/H/T: 135 x 190 x 45 cm

Tafelgröße, B/H: 125 x 90 cm

7 32 x InBox „M“

H9488-EGY

788,00 / 937,72 €

8 24 x InBox „M“

H9466-EGY

718,00 / 854,42 €

09.3



## EASYWALL<sup>190</sup> BOXBOARD



Maße, B/H/T: 135 x 190 x 45 cm

Tafelgröße, B/H: 125 x 90 cm

1 16 x InBox „L“

H9484-EWR 757,00 / 900,83 €

2 12 x InBox „L“

H9463-EWR 695,00 / 827,05 €

Jedes BoxBoard White besteht aus einer beidseitig weißen Stahltafel, einem fahrbaren Gestell, roten InBoxen & wird montiert geliefert!



Maße, B/H/T: 68 x 190 x 45 cm, Tafelgröße, B/H: 60 x 90 cm

3 8 x InBox „L“

H9284-EWR 589,00 / 700,91 €

4 6 x InBox „L“

H9263-EWR 549,00 / 653,31 €



Maße, B/H/T: 103 x 190 x 45 cm, Tafelgröße, B/H: 90 x 90 cm

5 12 x InBox „L“

H9384-EWR 668,00 / 794,92 €

6 9 x InBox „L“

H9363-EWR 617,00 / 734,23 €



Zwischen zwei beliebige BoxBoards können Sie weitere Tafelmodelle (ab Seite 220) einfach einhängen.



# FREISTEHENDE TAFELN

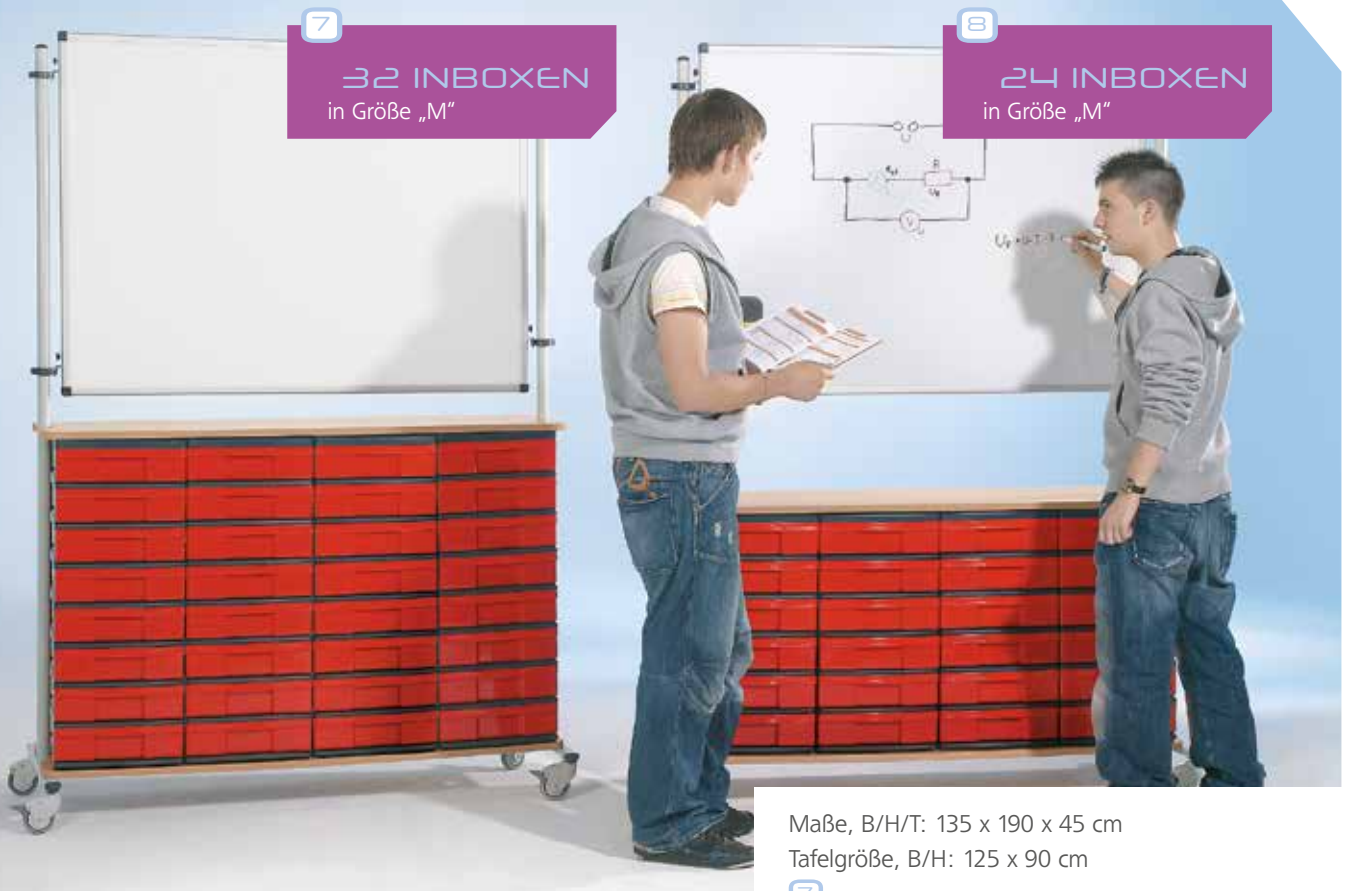

**7**  
32 INBOXEN  
in Größe „M“

**8**  
24 INBOXEN  
in Größe „M“

- WHITE

Maße, B/H/T: 135 x 190 x 45 cm  
Tafelgröße, B/H: 125 x 90 cm

**7** 32 x InBox „M“

H9488-EWR 788,00 / 937,72 €

**8** 24 x InBox „M“

H9466-EWR 718,00 / 854,42 €

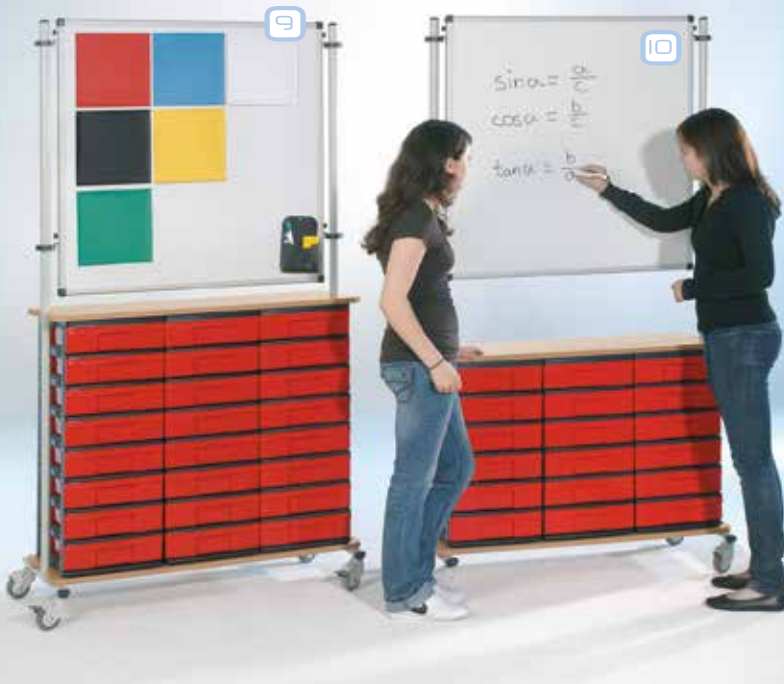

**9**

**10**

Maße, B/H/T: 103 x 190 x 45 cm, Tafelgröße, B/H: 90 x 90 cm

**9** 24 x InBox „M“

H9388-EWR 698,00 / 830,62 €

**10** 18 x InBox „M“

H9366-EWR 637,00 / 758,03 €



**11**

**12**

Maße, B/H/T: 68 x 190 x 45 cm  
Tafelgröße, B/H: 60 x 90 cm

**11** 18 x InBox „M“

H9288-EWR 619,00 / 736,61 €

**12** 12 x InBox „M“

H9266-EWR 569,00 / 677,11 €

09.3



## FAHRBARE TAFELN

Diese fahrbaren Tafeln sind unglaublich flexibel, super leicht und somit für jeden Schüler ganz einfach zu bewegen.

Dank des verstellbaren Zwischenstücks des Rollstatives kann jede Tafelgröße hoch oder quer eingehangen werden. Immer wieder anders, ganz wie Sie es benötigen.



TAFELFORMAT  
120 x 100 cm



TAFELFORMAT  
150 x 120 cm



### Es ist ganz einfach!

Mit wenig Mühe & Kraftaufwand kann jeder das verstellbare Zwischenstück des Rollstatives so verstellen, dass jede hier angebotene Tafelgröße hoch oder quer verwendet werden kann.

# FREISTEHENDE TAFELN



**TAFELFORMAT**  
170 x 120 cm

### Zum kombinieren:

- Weitere Tafelmodelle ab Seite 220
- Passende Lineaturen ab Seite 428
- Zubehör ab Seite 470



## Tafelblätter zum Modell 3

Maße Tafelfläche, B/H in cm	Grüne Tafeln			Weiße Tafeln	
	Stahlemaille	Stahl	Schiefer	Stahlemaille	Stahl
Art.-Nr. und Preis					
120 x 100	3/12 EG 359,00 / 427,21 €	3/12 STG 339,00 / 403,41 €	3/12 SCH 322,00 / 383,18 €	3/12 EW 359,00 / 427,21 €	3/12 STW 339,00 / 403,41 €
150 x 120	3/152 EG 465,00 / 553,35 €	3/152 STG 439,00 / 522,41 €	3/152 SCH 419,00 / 498,61 €	3/152 EW 465,00 / 553,35 €	3/152 STW 439,00 / 522,41 €
170 x 120	3/172 EG 527,00 / 627,13 €	3/172 STG 499,00 / 593,81 €	3/172 SCH 475,00 / 565,25 €	3/172 EW 527,00 / 627,13 €	3/172 STW 499,00 / 593,81 €
Stahlemaille und Stahl, grün: mit Kreide beschreibbar, magnetaftend Schiefer, grün: mit Kreide beschreibbar, feucht abwischbar, nicht magnetaftend				Stahlemaille, weiß & Stahl, weiß: mit trocken abwischbaren Stiften beschreibbar, magnetaftend	

09.4

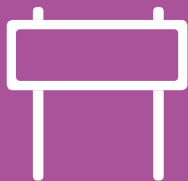

## DIE GRÜNEN

### Langwandtafeln, grün, mit Ablage

Maße Tafelfläche B/H in cm	Stahlemaille		Stahl		Schiefer	
	Art.-Nr. und Preis		Art.-Nr. und Preis		Art.-Nr. und Preis	
100 x 70	EGA 107	97,00 / 115,43 €	STGA 107	84,00 / 99,96 €	SCHA 107	73,00 / 86,87 €
120 x 90	EGA 129	142,00 / 168,98 €	STGA 129	126,00 / 149,94 €	SCHA 129	112,00 / 133,28 €
100 x 100	EGA 101	133,00 / 158,27 €	STGA 101	119,00 / 141,61 €	SCHA 101	105,00 / 124,95 €
120 x 100	EGA 121	149,00 / 177,31 €	STGA 121	137,00 / 163,03 €	SCHA 121	119,00 / 141,61 €
130 x 100	EGA 131	158,00 / 188,02 €	STGA 131	147,00 / 174,93 €	SCHA 131	126,00 / 149,94 €
150 x 100	EGA 151	182,00 / 216,58 €	STGA 151	164,00 / 195,16 €	SCHA 151	149,00 / 177,31 €
200 x 100	EGA 201	244,00 / 290,36 €	STGA 201	218,00 / 259,42 €	SCHA 201	196,00 / 233,24 €
300 x 100	EGA 301	382,00 / 454,58 €	STGA 301	345,00 / 410,55 €	SCHA 301	306,00 / 364,14 €
120 x 120	EGA 1212	175,00 / 208,25 €	STGA 1212	158,00 / 188,02 €	SCHA 1212	143,00 / 170,17 €
150 x 120	EGA 1512	219,00 / 260,61 €	STGA 1512	196,00 / 233,24 €	SCHA 1512	175,00 / 208,25 €
180 x 120	EGA 1812	259,00 / 308,21 €	STGA 1812	232,00 / 276,08 €	SCHA 1812	207,00 / 246,33 €
200 x 120	EGA 2012	289,00 / 343,91 €	STGA 2012	259,00 / 308,21 €	SCHA 2012	232,00 / 276,08 €
250 x 120	EGA 2512	382,00 / 454,58 €	STGA 2512	338,00 / 402,22 €	SCHA 2512	299,00 / 355,81 €
300 x 120	EGA 3012	459,00 / 546,21 €	STGA 3012	412,00 / 490,28 €	SCHA 3012	369,00 / 439,11 €

### Langwandtafeln, grün, ohne Ablage

100 x 70	EG 107	89,00 / 105,91 €	STG 107	79,00 / 94,01 €	SCH 107	69,00 / 82,11 €
120 x 90	EG 129	134,00 / 159,46 €	STG 129	119,00 / 141,61 €	SCH 129	105,00 / 124,95 €
100 x 100	EG 101	125,00 / 148,75 €	STG 101	105,00 / 124,95 €	SCH 101	94,00 / 111,86 €
120 x 100	EG 121	139,00 / 165,41 €	STG 121	126,00 / 149,94 €	SCH 121	109,00 / 129,71 €
130 x 100	EG 131	149,00 / 177,31 €	STG 131	132,00 / 157,08 €	SCH 131	119,00 / 141,61 €
150 x 100	EG 151	169,00 / 201,11 €	STG 151	154,00 / 183,26 €	SCH 151	136,00 / 161,84 €
200 x 100	EG 201	229,00 / 272,51 €	STG 201	206,00 / 245,14 €	SCH 201	185,00 / 220,15 €
300 x 100	EG 301	359,00 / 427,21 €	STG 301	323,00 / 384,37 €	SCH 301	289,00 / 343,91 €
120 x 120	EG 1212	165,00 / 196,35 €	STG 1212	147,00 / 174,93 €	SCH 1212	132,00 / 157,08 €
150 x 120	EG 1512	208,00 / 247,52 €	STG 1512	185,00 / 220,15 €	SCH 1512	169,00 / 201,11 €
180 x 120	EG 1812	249,00 / 296,31 €	STG 1812	219,00 / 260,61 €	SCH 1812	199,00 / 236,81 €
200 x 120	EG 2012	278,00 / 330,82 €	STG 2012	242,00 / 287,98 €	SCH 2012	217,00 / 258,23 €
250 x 120	EG 2512	364,00 / 433,16 €	STG 2512	328,00 / 390,32 €	SCH 2512	295,00 / 351,05 €
300 x 120	EG 3012	436,00 / 518,84 €	STG 3012	389,00 / 462,91 €	SCH 3012	349,00 / 415,31 €

Bei allen Maßen handelt es sich um ca. Angaben. Im Bedarfsfall erfragen Sie bitte die genauen Maße.

# SEITENWANDTAFELN



**MONTAGE**  

**MON 80**  
 80,00 / 95,20\* €

**ZUBEHÖR**  
 ab Seite 470

KLASSENRAUMTAFELN

## LANGWANDTAFELN

**EIGENSCHAFTEN**

**Stahlemaille grün und Stahl grün**

- Mit Kreide beschreibbar
- Nass abwischbar
- Magnethaftend

**Schiefer, grün**

- Mit Kreide beschreibbar
- Nass abwischbar
- Nicht Magnethaftend

Die Tafeln sind allseitig mit abgerundeten Alu-Profilen eingefasst. Formschöne Kunststoffkappen verbergen und sichern scharfe Ecken und Kanten. Montagematerial und Dübel werden mit geliefert. Lieferbare Ausführungen mit oder ohne Ablage.



**Flipchart-Klemme**  
 Magnetisch, macht jede Stahltafel zum Flipchart

**NSS-FCK**      87,00 / 103,53\* €

09.4

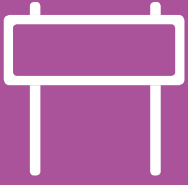

## DIE BLAUEN

Maße Tafelfläche B/H in cm	Langwandtafeln Stahlemaille, blau			
	Mit Ablage		Ohne Ablage	
	Art.-Nr. und Preis		Art.-Nr. und Preis	
100 x 70	EBA 107	123,00 / 146,37 €	EB 107	115,00 / 136,85 €
120 x 90	EBA 129	154,00 / 183,26 €	EB 129	146,00 / 173,74 €
100 x 100	EBA 101	145,00 / 172,55 €	EB 101	139,00 / 165,41 €
120 x 100	EBA 121	174,00 / 207,06 €	EB 121	166,00 / 197,54 €
130 x 100	EBA 131	188,00 / 223,72 €	EB 131	176,00 / 209,44 €
150 x 100	EBA 151	212,00 / 252,28 €	EB 151	199,00 / 236,81 €
200 x 100	EBA 201	279,00 / 332,01 €	EB 201	169,00 / 201,11 €
300 x 100	EBA 301	449,00 / 534,31 €	EB 301	434,00 / 516,46 €
120 x 120	EBA 1212	224,00 / 266,56 €	EB 1212	216,00 / 257,04 €
150 x 120	EBA 1512	254,00 / 302,26 €	EB 1512	245,00 / 291,55 €
180 x 120	EBA 1812	305,00 / 362,95 €	EB 1812	295,00 / 351,05 €
200 x 120	EBA 2012	339,00 / 403,41 €	EB 2012	328,00 / 390,32 €
250 x 120	EBA 2512	449,00 / 534,31 €	EB 2512	436,00 / 518,84 €
300 x 120	EBA 3012	545,00 / 648,55 €	EB 3012	527,00 / 627,13 €

Bei allen Maßen handelt es sich um ca. Angaben. Im Bedarfsfall erfragen Sie bitte die genauen Maße.



### Clip (5er Pack)

Zum Aufhängen von Bildern, Zeichnungen etc., zum Aufstecken an die Tafel

CLIP 1 21,50 / 25,59\* €



### Flipchart-Klemme

Magnetisch, macht jede Stahltafel zum Flipchart

NSS-FCK 87,00 / 103,53\* €

Die blaue Oberfläche ist mit Kreide beschreibbar und magnethaftend. Die Modelle sind mit oder ohne Ablage lieferbar.

Mit weißer Kreide beschrieben ist das Schriftbild kontrastreicher als bei grünen Kreidetafeln und die blaue Tafelfläche wirkt moderner als eine klassische grüne Tafel.

# SEITENWANDTAFELN



## MONTAGE

MON 80  
80,00 / 95,20\* €

OPTIONAL:  
Flipchartklemme



KLASSENRAUMTAFELN

## LANGWANDTAFELN

Mit oder ohne Ablage  
erhältlich.

Montage auf Wunsch  
80,00 / 95,20\* €.

### EIGENSCHAFTEN

#### Stahlemaille, blau

- Mit Kreide beschreibbar
- Nass abwischbar
- Magnethaftend



09.4

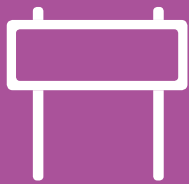

## DIE WEISSEN

### Langwandtafeln, weiß, mit Ablage

Maße Tafelfläche B/H in cm	Stahlemaille		Stahl	
	Art.-Nr. und Preis		Art.-Nr. und Preis	
100 x 70	EWA 107	123,00 / 146,37 €	STWA 107	112,00 / 133,28 €
120 x 90	EWA 129	154,00 / 183,26 €	STWA 129	136,00 / 161,84 €
100 x 100	EWA 101	145,00 / 172,55 €	STWA 101	132,00 / 157,08 €
120 x 100	EWA 121	174,00 / 207,06 €	STWA 121	154,00 / 183,26 €
130 x 100	EWA 131	188,00 / 223,72 €	STWA 131	169,00 / 201,11 €
150 x 100	EWA 151	212,00 / 252,28 €	STWA 151	189,00 / 224,91 €
200 x 100	EWA 201	279,00 / 332,01 €	STWA 201	249,00 / 296,31 €
300 x 100	EWA 301	449,00 / 534,31 €	STWA 301	399,00 / 474,81 €
120 x 120	EWA 1212	224,00 / 266,56 €	STWA 1212	199,00 / 236,81 €
150 x 120	EWA 1512	254,00 / 302,26 €	STWA 1512	228,00 / 271,32 €
180 x 120	EWA 1812	305,00 / 362,95 €	STWA 1812	275,00 / 327,25 €
200 x 120	EWA 2012	339,00 / 403,41 €	STWA 2012	306,00 / 364,14 €
250 x 120	EWA 2512	449,00 / 534,31 €	STWA 2512	408,00 / 485,52 €
300 x 120	EWA 3012	545,00 / 648,55 €	STWA 3012	486,00 / 578,34 €

### Langwandtafeln, weiß, ohne Ablage

100 x 70	EW 107	115,00 / 136,85 €	STW 107	105,00 / 124,95 €
120 x 90	EW 129	146,00 / 173,74 €	STW 129	132,00 / 157,08 €
100 x 100	EW 101	139,00 / 165,41 €	STW 101	126,00 / 149,94 €
120 x 100	EW 121	166,00 / 197,54 €	STW 121	148,00 / 176,12 €
130 x 100	EW 131	176,00 / 209,44 €	STW 131	158,00 / 188,02 €
150 x 100	EW 151	199,00 / 236,81 €	STW 151	179,00 / 213,01 €
200 x 100	EW 201	269,00 / 320,11 €	STW 201	242,00 / 287,98 €
300 x 100	EW 301	434,00 / 516,46 €	STW 301	389,00 / 462,91 €
120 x 120	EW 1212	216,00 / 257,04 €	STW 1212	189,00 / 224,91 €
150 x 120	EW 1512	245,00 / 291,55 €	STW 1512	219,00 / 260,61 €
180 x 120	EW 1812	295,00 / 351,05 €	STW 1812	264,00 / 314,16 €
200 x 120	EW 2012	328,00 / 390,32 €	STW 2012	295,00 / 351,05 €
250 x 120	EW 2512	436,00 / 518,84 €	STW 2512	389,00 / 462,91 €
300 x 120	EW 3012	527,00 / 627,13 €	STW 3012	476,00 / 566,44 €

Bei allen Maßen handelt es sich um ca. Angaben. Im Bedarfsfall erfragen Sie bitte die genauen Maße.



Mit oder ohne Ablage  
erhältlich.

Montage auf Wunsch  
80,00 / 95,20\* €





# SEITENWANDTAFELN



KLASSENRAUMTAFELN

## LANGWANDTAFELN

### EIGENSCHAFTEN

**Stahlemaille weiß und  
Stahl weiß**

- Mit Whiteboard Markern beschreibbar
- Trocken abwischbar
- Magnethaftend
- Magnethaftend



### Clip (5er Pack)

Zum Aufhängen von Bildern, Zeichnungen etc., zum Aufstecken an die Tafel

CLIP 1 21,50 / 25,59\* €



### Flipchart-Klemme

Magnetisch, macht jede Stahltafel zum Flipchart

NSS-FCK 87,00 / 103,53\* €

09.4



## KORKTAFELN UND



### MONTAGE

MON 80  
80,00 / 95,20\* €



Zubehör finden Sie ab  
Seite 470.

### Naturkorktafeln in 2 Ausführungen (mit und ohne Ablage)

Auf eine stabile Trägerplatte wird 5 mm starker Naturkork aufgebracht.

Die Umrahmung mit Aluprofilen und Sicherheits-  
ecken ist Standard.

Zur Befestigung der  
Exponate dienen „Push-  
Pins“. Die Tafeloberfläche  
wird nicht beschädigt, da  
sich die Einstiche nach dem  
Herausziehen der Push-Pins  
wieder schließen.

### Naturkorktafel

Maße Tafelfläche B/H in cm	Mit Ablage		Ohne Ablage	
	Art.-Nr. und Preis		Art.-Nr. und Preis	
100 x 70	KTA 107	89,00 / 105,91 €	KT 107	79,00 / 94,01 €
120 x 90	KTA 129	112,00 / 133,28 €	KT 129	104,00 / 123,76 €
100 x 100	KTA 101	97,00 / 115,43 €	KT 101	87,00 / 103,53 €
120 x 100	KTA 121	116,00 / 138,04 €	KT 121	98,00 / 116,62 €
130 x 100	KTA 131	125,00 / 148,75 €	KT 131	114,00 / 135,66 €
150 x 100	KTA 151	145,00 / 172,55 €	KT 151	129,00 / 153,51 €
200 x 100	KTA 201	189,00 / 224,91 €	KT 201	174,00 / 207,06 €
300 x 100	KTA 301	348,00 / 414,12 €	KT 301	312,00 / 371,28 €
120 x 120	KTA 1212	139,00 / 165,41 €	KT 1212	125,00 / 148,75 €
150 x 120	KTA 1512	158,00 / 188,02 €	KT 1512	142,00 / 168,98 €
180 x 120	KTA 1812	189,00 / 224,91 €	KT 1812	169,00 / 201,11 €
200 x 120	KTA 2012	209,00 / 248,71 €	KT 2012	189,00 / 224,91 €
250 x 120	KTA 2512	288,00 / 342,72 €	KT 2512	259,00 / 308,21 €
300 x 120	KTA 3012	424,00 / 504,56 €	KT 3012	379,00 / 451,01 €

Bei allen Maßen handelt es sich um ca. Angaben. Im Bedarfsfall erfragen Sie bitte die genauen Maße.

# SEITENWANDTAFELN



Hohe Qualität, hohe Lebensdauer, sehr hoher Hygienestandard und das zum super Preis!

Wir bieten Langwandtafeln jetzt auch mit einem Material an, das extrem haltbar ist –

Korklinoleum. Die Oberfläche ist 6 mm stark. Dieses spezielle Material ist chemikalienbeständig nach EN 423 und verfügt über bakterio-statische Eigenschaften – das Wachstum und die Vermehrung von Bakterien werden gehemmt.

KLASSENRAUMTAFELN

## KORKLINOLTAFELN

### Korklinolfarben



01 Beige



02 Grau



03 Hellblau



04 Dunkelblau



05 Dunkelrot

Bitte geben Sie bei Ihrer Bestellung die gewünschte Korklinolfarbe mit an.

### Korklinoltafel

Maße Tafelfläche B/H in cm	Mit Ablage		Ohne Ablage	
	Art.-Nr. und Preis		Art.-Nr. und Preis	
120 x 90	KLIA 129	179,00 / 213,01 €	KLI 129	165,00 / 196,35 €
120 x 100	KLIA 121	189,00 / 224,91 €	KLI 121	169,00 / 201,11 €
120 x 120	KLIA 1212	225,00 / 267,75 €	KLI 1212	209,00 / 248,71 €
150 x 120	KLIA 1512	265,00 / 315,35 €	KLI 1512	245,00 / 291,55 €
180 x 120	KLIA 1812	315,00 / 374,85 €	KLI 1812	295,00 / 351,05 €
200 x 120	KLIA 2012	349,00 / 415,31 €	KLI 2012	329,00 / 391,51 €
250 x 120	KLIA 2512	465,00 / 553,35 €	KLI 2512	435,00 / 517,65 €
300 x 120	KLIA 3012	636,00 / 756,84 €	KLI 3012	589,00 / 700,91 €

Bei allen Maßen handelt es sich um ca. Angaben. Im Bedarfsfall erfragen Sie bitte die genauen Maße.

09.4

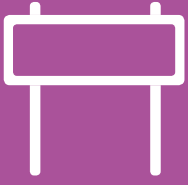

# STOFFTAFELN

Tafel mit Tüchoberfläche mit „comfortpin“  
Kern für einfaches Pinnen

**MONTAGE**
**MON 80**

80,00 / 95,20\* €



## Stofftafeln (Klettenstoff)

Maße Tafelfläche B/H in cm	Mit Ablage		Ohne Ablage	
	Art.-Nr. und Preis		Art.-Nr. und Preis	
100 x 70	KSA 107	126,00 / 149,94 €	KS 107	119,00 / 141,61 €
120 x 90	KSA 129	169,00 / 201,11 €	KS 129	163,00 / 193,97 €
100 x 100	KSA 101	149,00 / 177,31 €	KS 101	142,00 / 168,98 €
120 x 100	KSA 121	179,00 / 213,01 €	KS 121	172,00 / 204,68 €
130 x 100	KSA 131	195,00 / 232,05 €	KS 131	184,00 / 218,96 €
150 x 100	KSA 151	224,00 / 266,56 €	KS 151	209,00 / 248,71 €
200 x 100	KSA 201	299,00 / 355,81 €	KS 201	284,00 / 337,96 €
300 x 100	KSA 301	509,00 / 605,71 €	KS 301	475,00 / 565,25 €
120 x 120	KSA 1212	216,00 / 257,04 €	KS 1212	204,00 / 242,76 €
150 x 120	KSA 1512	254,00 / 302,26 €	KS 1512	239,00 / 284,41 €
180 x 120	KSA 1812	305,00 / 362,95 €	KS 1812	289,00 / 343,91 €
200 x 120	KSA 2012	339,00 / 403,41 €	KS 2012	317,00 / 377,23 €
250 x 120	KSA 2512	449,00 / 534,31 €	KS 2512	419,00 / 498,61 €
300 x 120	KSA 3012	619,00 / 736,61 €	KS 3012	575,00 / 684,25 €

Bei allen Maßen handelt es sich um ca. Angaben. Im Bedarfsfall erfragen Sie bitte die genauen Maße.

## Klettenstoff



01 Weinrot



02 Rot



03 Schwarz



04 Weiß



05 Grau



06 Blau



07 Grün



08 Orange



12 Gelb



13 Hellgrün

Bitte Stofffarbe bei Bestellung mit angeben.

# SEITENWANDTAFELN

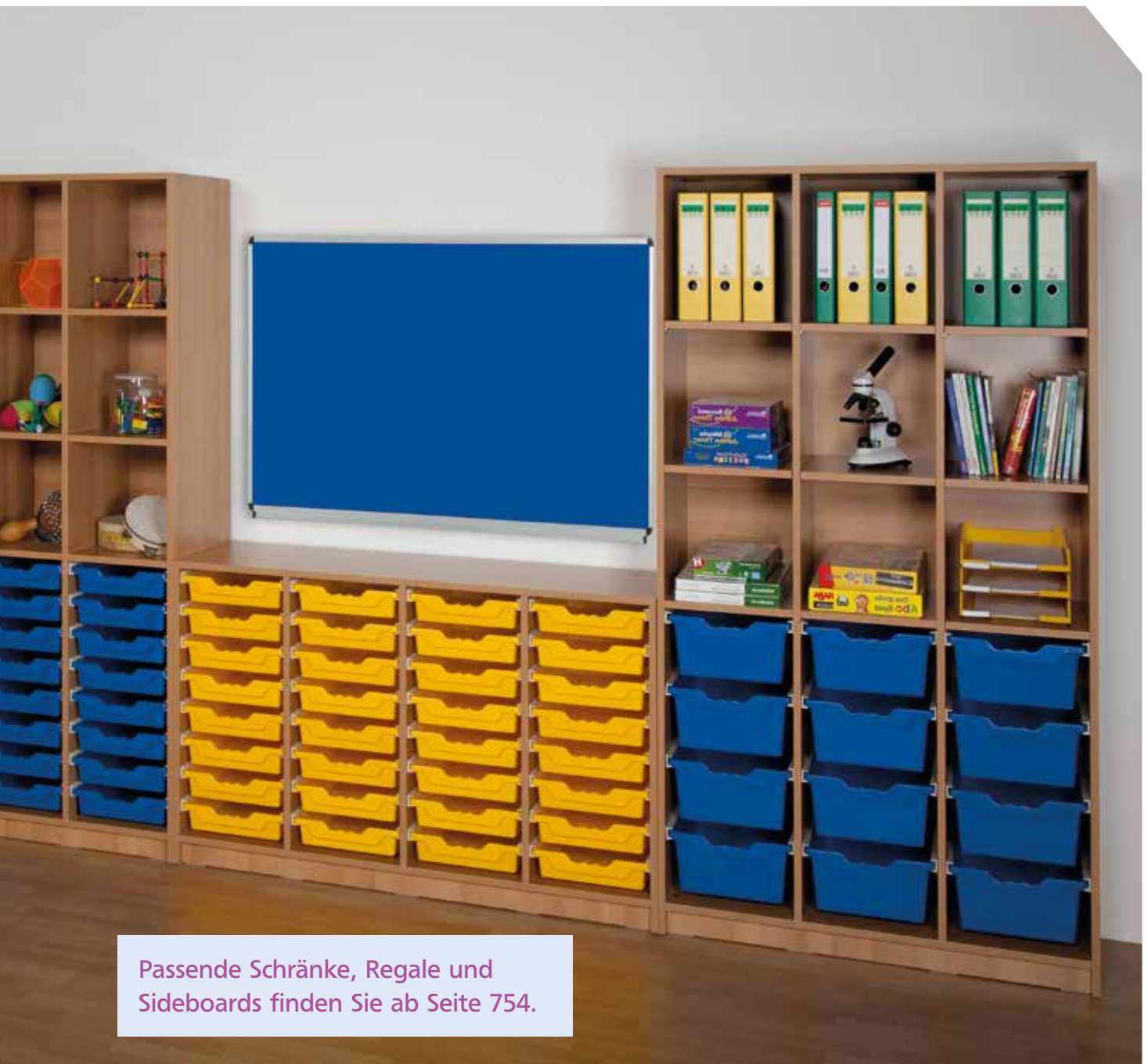

Passende Schränke, Regale und Sideboards finden Sie ab Seite 754.

KLASSENRAUMTAFELN



## Push-Pins für Kork- & Stofftafeln



**Stecknadeln,**  
100 Stück, farbig  
sortiert, Nadellänge:  
23 mm

SSP-100DS  
3,50 / 4,19 €



**Kugel,**  
20 Stück, farbig  
sortiert, Nadellänge:  
11 mm

MP-20DS  
1,50 / 1,79 €



**Würfel**  
50 Stück,  
schwarz und weiß,  
Nadellänge: 10 mm

SP-50PM  
2,60 / 3,09 €



**Pyramide**  
50 Stück, farbig  
sortiert, Nadellänge:  
9 mm

TP-50PS  
2,50 / 2,98 €



**Kegel**  
100 Stück, farbig  
sortiert, Nadellänge:  
11 mm

PP  
4,20 / 5,00 €

09.5

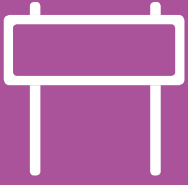

# ZEICHENGERÄTE



EXTREM  
BIEGSAM

## DrawStar Profi Linie Top Zeichengeräte für den alltäglichen Gebrauch.

Zeichendreiecke, Lineale, Zeigestock, Zirkel oder ganze Zeichenplatte – wir bieten das, was Sie für Ihre Schule und für Ihren Unterricht brauchen.

Die Profi Line Zeichengeräte bestehen aus extrem belastbaren und biegsamen Kunststoffmaterial. Dies garantiert eine lange Lebensdauer der Geräte.

### 1 Standard

Für kratzfreies und nahezu lautloses Arbeiten befindet sich ein Filzschröner auf der Rückseite.



### 2 Magnetisch

Zeichengeräte mit Magnetplatten auf der Rückseite haften wie von Zauberhand von selbst an der Tafel.

Unsere DrawStar Profi Line Sets finden Sie ab Seite 472.



### Zeichenlineale

Stabil und biegsam zugleich.



dm und cm Teilung

ZG-ET-LI1 5,70 / 6,78 €

dm und cm Teilung, magnetisch

ZG-ET-LI1M 9,95 / 11,84 €



dm Teilung

ZG-ET-LI2 5,70 / 6,78 €

dm Teilung, magnetisch

ZG-ET-LI2M 9,95 / 11,84 €

### 5 Zeichenstock „Point“

Stabiles, biegsames Fiberglas, 105 cm lang

ZG-ET-ZS

4,50 / 5,36 €



**MAGNETISCH**  
oder mit Filzschoner

## **Winkelmesser**

ZG-ET-WM 6,20 / 7,38 €

Magnetisch

ZG-ET-WMM 10,50 / 12,50 €

## **Zeichendreiecke**

 45°, 50 cm lang

ZG-ETZD455 6,20 / 7,38 €

45°, 50 cm lang, magnetisch

ZG-ETZD455M 9,50 / 11,31 €

45°, 60 cm lang

ZG-ETZD456 7,20 / 8,57 €

45°, 60 cm lang, magnetisch

ZG-ETZD456M 10,50 / 12,50 €

 60°, 50 cm lang

ZG-ETZD605 7,20 / 8,57 €

60°, 50 cm lang, magnetisch

ZG-ETZD605M 10,50 / 12,50 €

60°, 60 cm lang

ZG-ETZD606 8,20 / 9,76 €

60°, 60 cm lang, magnetisch

ZG-ETZD606M 11,50 / 13,69 €

## **Ersatzgriff für Zeichengeräte**

ohne einzelne Abbildung

ZG-GRIFF 1,50 / 1,79 €



09.5



# ZEICHENGERÄTE



MIT MAGNETFUSS  
oder mit Saugfuß

## Profi Linie – Gerätetafel Deluxe I

Gerätetafel inklusive Zirkel mit Saugfuß, Lineal, Zeichendreiecke 45° und 60° (je 50 cm), Winkelmesser, Zeigestock aus Fiberglas

ZG-GTD 54,80 / 65,21 €

Magnetisch

ZG-GTDM 72,00 / 85,68 €

## PROFI LINE SETS

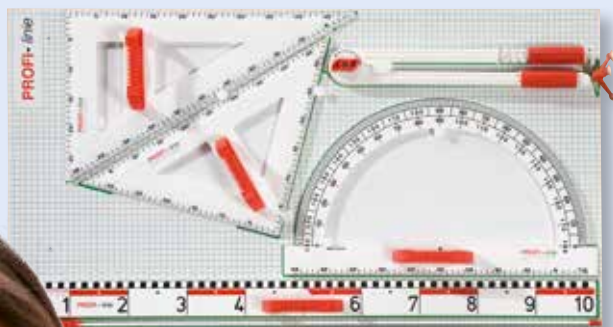

## Profi Linie – Gerätetafel Deluxe II

Gerätetafel inklusive Zirkel mit Saugfuß, Lineal, Zeichendreiecke 45° und 60° (je 60 cm), Winkelmesser, Zeigestock aus Fiberglas

ZG-GTD2 59,00 / 70,21 €

Magnetisch

ZG-GTD2M 75,00 / 89,25 €

## Profi Linie – Gerätetafel Deluxe

Lieferung Gerätetafel, ohne Geräte

ZG-GTDO 30,00 / 35,70 €

KREIDEN

ab Seite 478

DrawStar Profi Tafelzirkel –  
Wahlweise mit Saugfuß  
oder Magnetfuß für opti-  
malen Halt auf der Tafel.

Vorteile:

- Kein Verrutschen beim Arbeiten
- Radiusanzeige am Drehpunkt
- Federspanner für Kreide
- Robustes, stabiles Material
- Aufnahme auch für Whiteboardmarker geeignet
- Drehgriff am Schenkel für einfache Handhabung





Passende Tafelkreiden  
und weiteres Zubehör  
finden Sie ab Seite 475.

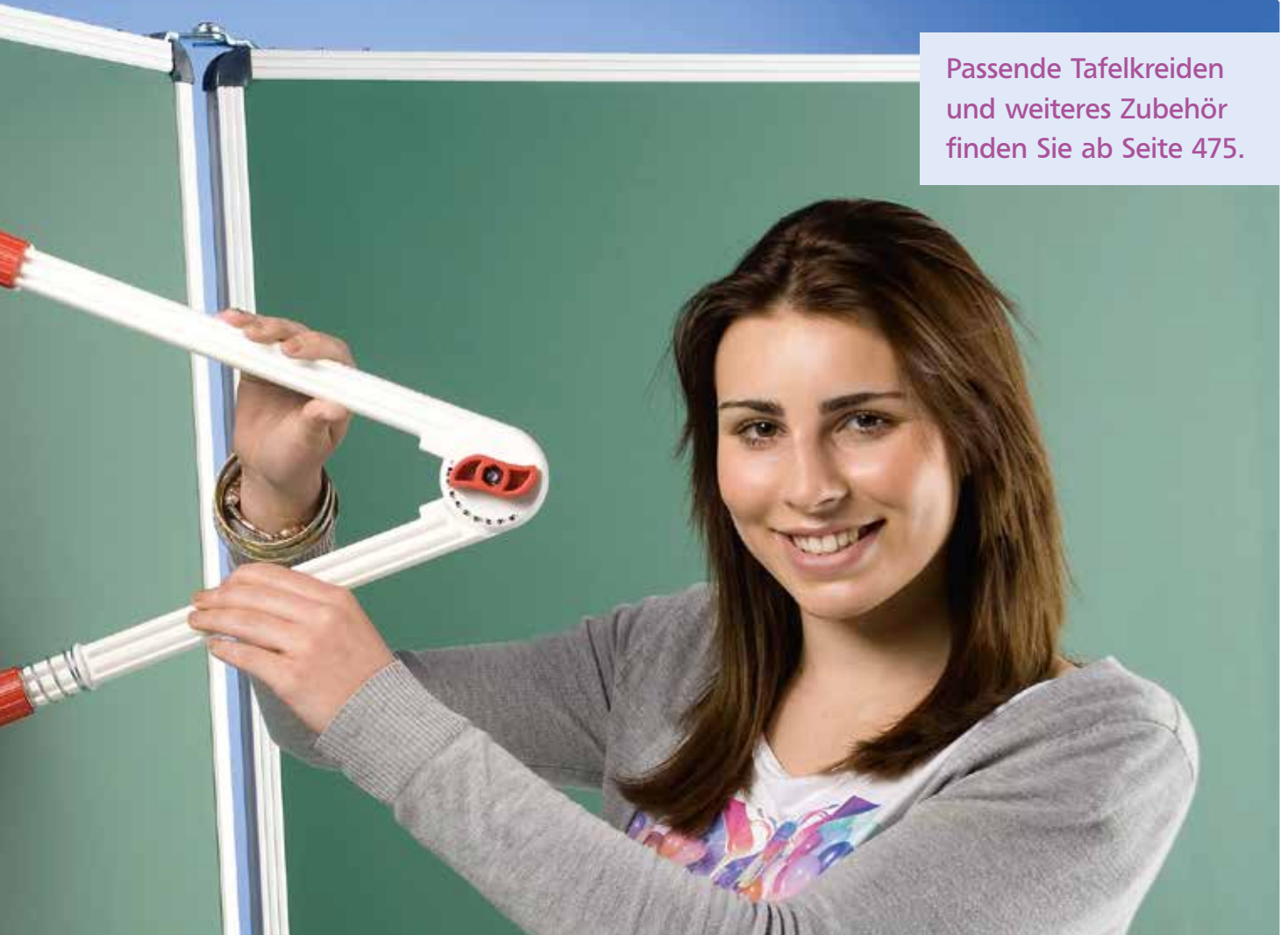

Präzises Arbeiten garantiert die Anzeige im Drehpunkt des Zirkels – die Stellschraube sorgt dafür, dass sich der Radius beim Arbeiten an der Tafel nicht verstellt.



### DrawStar Profi Tafelzirkel

Mit Saugfuß

ZG-DSZIR 12,90 / 15,35 €

Ersatz Saugfuß

ZG-FUSS 4,50 / 5,36 €



### DrawStar Profi Tafelzirkel – magnetisch

Mit Magnetfuß

ZG-DSZIR-M 16,80 / 19,99 €

Ersatz Magnetfuß

ZG-FUSS-M 8,00 / 9,52 €

Die Spannfeder sorgt dafür, dass die Kreide oder der Whiteboardmarker sicher im Zirkel halten. Vorteil gegenüber geschraubten Halterungen: Die Kreide bricht nicht ab.

09.5

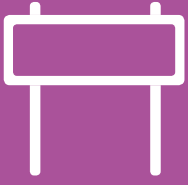

# ZEICHENGERÄTE &

## AUCH MAGNETISCH LIEFERBAR

### PROFI LINE SETS

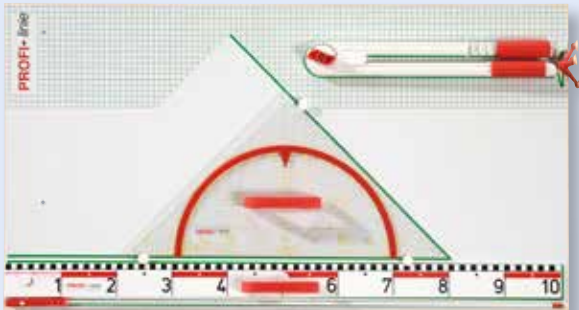

#### Profi Linie – Gerätetafel Basic I

Gerätetafel inklusive Zirkel mit Saugfuß, Lineal, Geodreieck 60 cm, Zeigestock aus Fiberglas

ZG-GTB 46,80 / 55,69 €

Magnetisch

ZG-GTBM 59,00 / 70,21 €

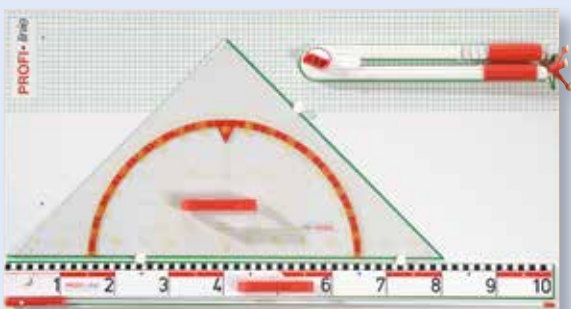

#### Profi Linie – Gerätetafel Basic II

Gerätetafel inklusive Zirkel mit Saugfuß, Lineal, Geodreieck 80 cm, Zeigestock aus Fiberglas

ZG-GTB2 53,00 / 63,07 €

Magnetisch

ZG-GTB2M 66,00 / 78,54 €

#### Profi Linie – Gerätetafel Basic I

Lieferung Gerätetafel, ohne Geräte

ZG-GTBO 27,00 / 32,13 €



### Geo Dreiecke

1 60 cm

ZG-ET-DG60 9,40 / 11,19 €

60 cm, magnetisch

ZG-ET-DG60M 14,80 / 17,61 €

2 80 cm

ZG-ET-DG80 15,20 / 18,09 €

80 cm, magnetisch

ZG-ET-DG80M 19,90 / 23,68 €

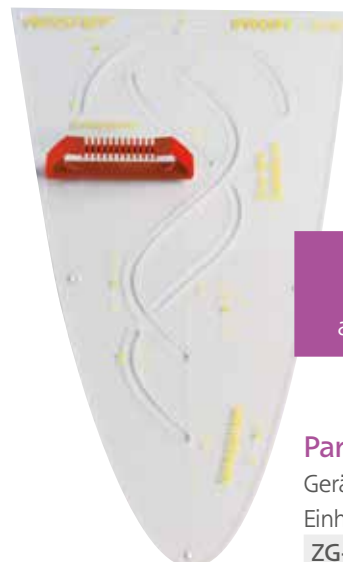

### KREIDEN

ab Seite 478

### Parabelschablone

Gerätegröße: 50 cm,

Einheit: 1:5 cm

ZG-PAR 24,00 / 28,56 €

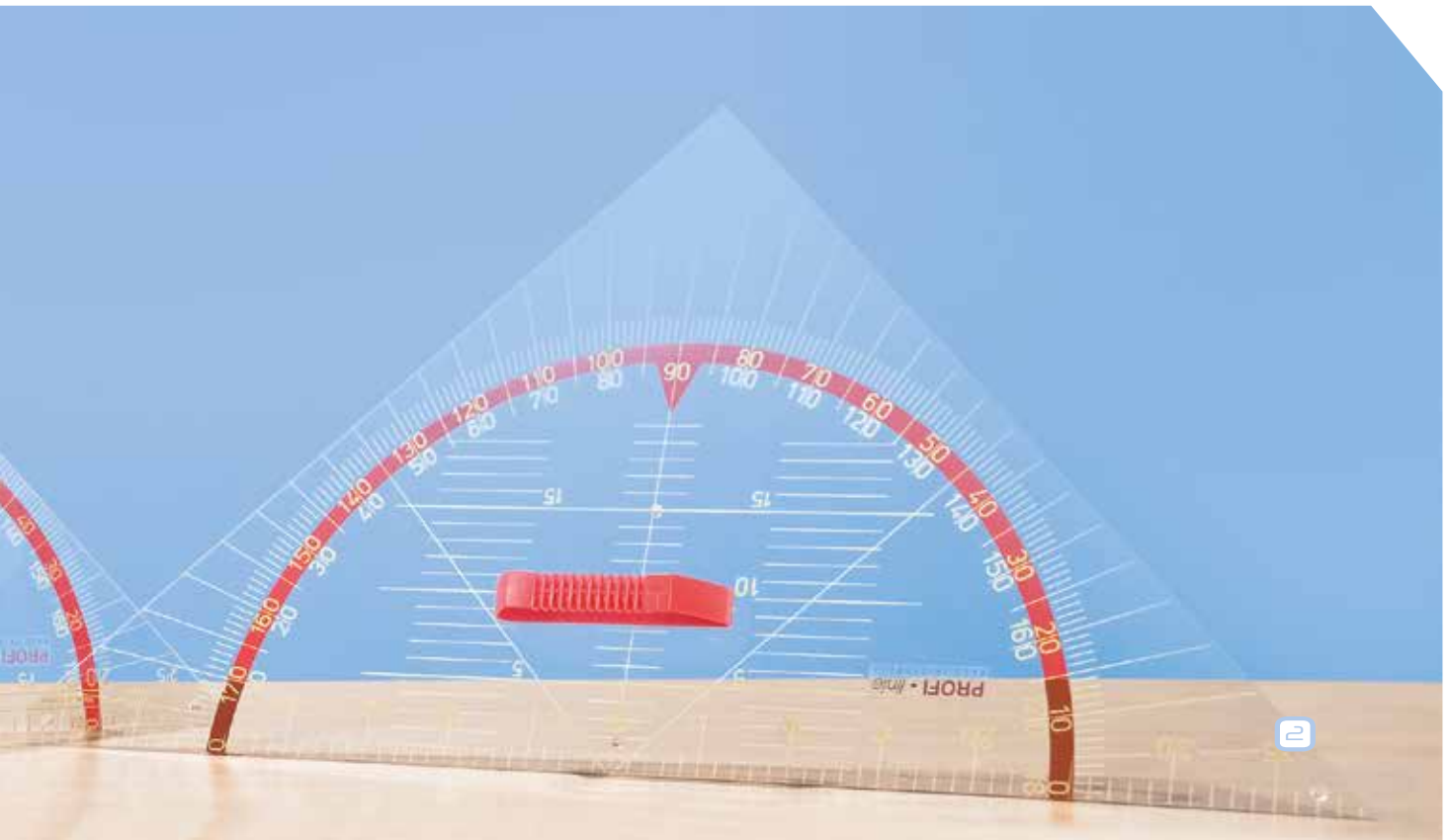

## ZUBEHÖR



Abbildung ähnlich.

### XL Zubehörsatz für Whiteboards

Praktische Box mit Tragegriff & Verschluss.

**Inhalt:**

- Markerbox inklusive (MH-06)
- 4 Whiteboardmarkern (EWZ 2)
- Tafelwischer (EWZ 4)
- Tafelreiniger & 10 Rundmagneten (EWZ 7)

TMLB-XL 27,50 / 32,73 €

### Marker-Box

Für 6 Marker, aus schwarzem Kunststoff. Mit Magnetrückern, zum Aufhängen oder Aufstellen. Lieferung ohne Marker.

Maße B/H: 168 x 42 x 70 mm

MH-06 3,20 / 3,81 €



Abbildung ähnlich.

### Zubehör-Satz für Whiteboards

Der komplette Zubehör-Satz beinhaltet: 1 x EW Z 2, 1 x EW Z 4, 1 x EW Z 7

APF 17,50 / 20,83 €

### Einzelprodukte

#### Whiteboardmarker

4 Stück, trocken abwischbar, farbig sortiert

EW Z 2 7,50 / 8,93 €

#### Wischer, 1 Stück

EW Z 4 4,90 / 5,83 €

#### Runde Kraftmagnete

10 Stk., Colorkappe, 2 Größen, farbig sortiert

EW Z 7 5,20 / 6,19 €

09.5

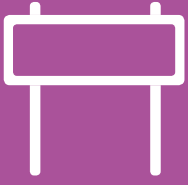

# ZUBEHÖR



Abbildung  
ähnlich.

## Board Case Set

Magnetischer Boardhalter, 4 farbige Marker, 6 farbige Rundmagnete, ein Haftnotizblock

IB-001A 9,90 / 11,78 €



## Magnetische Materialien

1 6 Magnetische Platten im Set

Je 1 Platte in Rot, Blau, Gelb, Grün, Weiß & Schwarz, 0,5 mm stark. Flexibel, mit der Schere zerschneidbar.

Maße, B/H: 25 x 25 cm

STZ 3 44,00 / 52,36 €

2 8 quadratische Kraftmagnete

Mit Colorkappe, in 4 Farben.

Maße, B/H: 25 x 25 mm

MQU 25 6,20 / 7,38 €

3 8 dreieckige Kraftmagnete

Mit Colorkappe, in 4 Farben.

30 mm Kantenlänge

MDR 30 6,20 / 7,38 €

4 Magnetstreifen und -quadrate

In 3 Größen und 4 Farben, 24 Teile, haftstark, 2 mm Stärke

EW Z 1 24,00 / 28,56 €



## Runde Kraftmagnete

12 Stück in 6 Farben, mit Colorkappe

Ø 20 mm

MR 20 4,20 / 4,50 €

Ø 30 mm

MR 30 6,20 / 7,38 €

Ø 40 mm

MR 40 8,20 / 9,76 €



## Flexibles Magnetband

selbstklebend, macht zwei- & dreidimensionale Elemente durch Bekleben der Rückseite magnetisch.

0,5 mm Stärke. 1 Satz mit 5 Stücken à 20 cm = 1 m. Lieferbar in 5 Breiten:

1 cm breit/ 5 x 20 cm = 1 m

STZ1 1 2,90 / 3,19 €

2 cm breit/ 5 x 20 cm = 1 m

STZ1 2 5,20 / 6,19 €

3 cm breit/ 5 x 20 cm = 1 m

STZ1 3 6,90 / 8,21 €

4 cm breit/ 5 x 20 cm = 1 m

STZ1 4 8,90 / 10,59 €

5 cm breit/ 5 x 20 cm = 1 m

STZ1 5 9,90 / 11,78 €



## Spezialreiniger für Whiteboards

Entfernt alle Arten von Filzschreibern, Permanentmarkern, Tinten und Stempelfarbe rückstandsfrei (umweltverträglich, hautverträglich, biologisch abbaubar.) Inhalt: ca. 50 ml

TRS WB50 12,50 / 14,88 €

100 ml = 25,00 / 29,75 €



## Latex-Trockenschwamm

KO-4500 3,70 / 4,40 €



## Tafelreiniger & Trockenwischer

Für Whiteboards, integrierte Sprühflasche (in Raketenform) mit Tafelreiniger, austauschbare Reinigungsfläche, eine Ersatzfläche wird mitgeliefert.

Inhalt: ca. 160 ml

TR WB-MI 9,90 / 11,78 €

100 ml = 6,19 / 7,37 €

# TAFELZUBEHÖR



Abbildung ähnlich.

## Fahrbarer Tafelzubehörwagen

Rollcontainer mit 1 hohen & 4 flachen InBox Schüben in grün, Rahmen tiefgrau. Inklusive folgendem Inhalt: 16 Dutzend farbige Kreide, 150 Stück weiße Kreide, 2 Tafelreinigungsmittel, 2 Viskose-Schwämme, 5 Schwammtücher, 10 Tafellappen & 8 Tafelschwämme  
Maße, B/H/T: 32 x 68 x 41 cm

FTZ-W1

99,00 / 117,81 €



Tafelkreiden finden Sie auf Seite 478.



Abbildung ähnlich.

## Zubehörsatz für grüne Stahl-emailletafeln

Inhalt: 72 Stück weiße Kreide (KW), 12 Stück bunte Kreide (KB), 10 Rundmagnete (EWZ 7), 1 Schwamm (SCHW), Tafellappen (TFL 1)

ASB

12,50 / 14,88 €



## Schwammtuch

Auf pflanzlicher Basis hergestellt, saugstark. Maße, B/H: 25 x 31 cm.

KO-4325

0,95 / 1,13 €



## Clip 1

5 Stück im Satz. Zum Aufhängen von z.B. Zeichnungen. Wird einfach auf die Tafel aufgesteckt.

CLIP 1

21,50 / 25,59 €

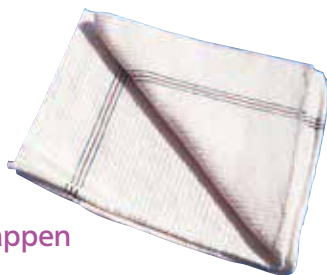

## Tafellappen

1 Stück

TFL

1,10 / 1,31 €

10 Stück

TFL 10

10,00 / 11,90 €

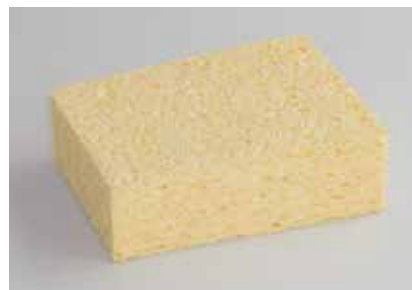

## Schwamm, feinporig

1 Stück

SCHW

0,90 / 1,07 €

10 Stück

SCHW 10

8,90 / 10,59 €

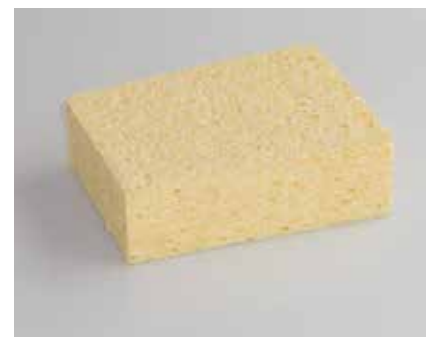

## Viskose-Schwamm

Auf pflanzlicher Basis hergestellt, sehr saugstark, reißfest und langlebig. Zur schonenden Reinigung von Tafeln. Lieferung erfolgt flach gepresst.

Maße, B/H/T: 14 x 10 x 4,6 cm

KO-4415

3,70 / 4,40 €



# KREIDEN

## Robercolor Kreide

- 1 Weiß, 100 Stück  
 RC114000 5,75 / 6,84 €
- 2 Farbig, 100 Stück  
 in 10 Farben, farbig sortiert  
 RC114007 9,20 / 10,95 €
- 3 Weiß, 10 Stück  
 RC113010 0,95 / 1,13 €
- 4 Farbig, 100 Stück, 5 Farben lieferbar  
 Gelb  
 RC114001 9,20 / 10,95 €  
 Orange  
 RC114002 9,20 / 10,95 €  
 Rot  
 RC114003 9,20 / 10,95 €  
 Grün  
 RC114004 9,20 / 10,95 €  
 Blau  
 RC114005 9,20 / 10,95 €



## Schulkreide

- 5 Weiß, 72 Stück  
 PL12000 1,85 / 2,20 €
- 6 Farbig sortiert, 12 Stück  
 (6 Farben à 2 Stück)  
 PL13006 1,65 / 1,96 €



## Papierkorb

- 30-Liter Behälter aus Kunststoff, weiß
- PK 15,50 / 18,45 €



## Kreideboxen

Bunte Kunststoffaufbewahrungsboxen (Maße, B/H/T: 27 x 7 x 35 cm) mit Einteilung von 12 Fächern und transparentem Deckel, bestens geeignet für jeden Klassenraum als Kreidevorrat.



## Kreidehalter

Aus Kunststoff.

KO-1050 4,50 / 5,36 €



## & BOXEN

### 1 Box 1

Kreidebox in gelb, mit weißer Kreide, Inhalt 360 Stück

KR-BOX1 26,00 / 30,94 €

### 2 Box 2

Kreidebox in grün, mit farbiger Kreide, Inhalt 360 Stück, 12 Farben, je Farbe 30 Stück Kreide

KR-BOX2 36,00 / 42,84 €

### 3 Box 3

Kreidebox in rot, mit farbiger Kreide, Inhalt 360 Stück, 6 Farben, je Farbe 60 Stück Kreide

KR-BOX3 36,00 / 42,84 €

### 4 Box 4

Kreidebox in blau, mit farbiger & weißer Kreide, Inhalt 360 Stück, 180 Stück weiße Kreide, je Farbe 30 Stück Kreide (6 Farben)

KR-BOX4 31,00 / 36,89 €

09.6

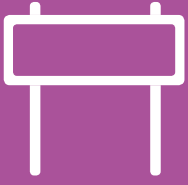

# WANDSCHIENEN

## MediaRail Wandschienensystem

Mit dem MediaRail Wandschienensystem gestalten Sie einen modernen und flexiblen Unterricht. Verschiedene Tafelgrößen und verschiedene Materialien sind möglich. Beschreibbare Tafeln, Tafeln mit pinbarer Oberfläche oder bspw. Verschiebbare Flipcharts stehen zur Auswahl.

Wir bieten eine 1-Kanal- und eine 2-Kanal Schiene an. Bei der 2-Kanalschiene können Sie 2 Tafeln hintereinander verschieben, entscheiden Sie sich für die 1-Kanal Schiene, sind die Tafeln doppelseitig. Durch schnelles Wenden können Sie beide Seiten benutzen.



### Wandschiene Media-Rail 1

1-Kanal Wandschiene für 2-seitige Tafeln mit Dekorstreifen (verschiedene Farben zur Wahl, s. S. 1104), Endkappen und Montagematerial. Zur Aufnahme von Tafeln.

Preis je laufendem Meter

NSS-E 35,20 / 41,89 €



### Wandschiene Media-Rail 2

2-Kanal Wandschiene für 1-seitige Tafeln mit Dekorstreifen (verschiedene Farben zur Wahl, s. S. 1104).

Wie links beschrieben, aber mit 2 Kanälen.

Preis je laufendem Meter

NSS 45,00 / 53,55 €



**MediaRail I – für Doppelseitige Tafeln.** Entfernen Sie die Aushängesicherung – danach können Sie im Handumdrehen ohne jegliches Werkzeug die Tafel einfach wenden und die Rückseite benutzen. Wenn Sie Tafeln mit verschiedenen Oberflächen verwenden, maximieren Sie Ihre Möglichkeiten.



# MEDIARAIL SCHIENENSYSTEM



**MONTAGE**  

**MON 80**  
 80,00 / 95,20\* €

**EINHÄNGETAFELN**  
 ab Seite 482

KLASSENRAUMTAFELN

## Für die 2-Kanal Schiene MediaRail II



### Integrierte Papierklemmnut

Schnelles Aufhängen von Papieren oder Folien.  
 Einfach einklemmen – fertig.



### Galeriehaken

zur nachträglichen, werkzeuglosen Montage an der Hängeschiene.  
 10 Stück im Kunststoffbeutel.

**GH** 14,00 / 16,66 €



### 90° Kunststoffecke für Eckverbindungen

Ihr Flipchart hängt rechts an der Wand und Sie brauchen es links. Kein Problem! Mit der Eckverbindung bringen Sie jedes eingehängte Element mühelos (ohne Aushängen) um die Ecke.

**NSS-ECK** 45,00 / 53,55 €

481

09.6



# EINHÄNGETAFELN FÜR



Abb. zeigt: NSS-EW 151 D

Alle Tafeln unseres Hängeschienensystems sind sowohl hoch- als auch querformatig einzuhängen.

Alle doppelseitigen Einhängetafeln werden inkl. Tragarme & Wandabstandshalter für den oberen & unteren Kanal von Mediarail 2 geliefert.

Maße, B/ H	Oberfläche: Stahl weiß			
	2-seitig für Media-Rail 1		1-seitig für Media-Rail 2	
90 x 60 cm	NSS-EW 96 D	179,00 / 213,01 €	NSS-EW 96 E	139,00 / 165,41 €
100 x 75 cm	NSS-EW 175 D	199,00 / 236,81 €	NSS-EW 175 E	157,00 / 186,83 €
120 x 90 cm	NSS-EW 129 D	249,00 / 296,31 €	NSS-EW 129 E	195,00 / 232,05 €
100 x 75 cm	NSS-EW 151 D	345,00 / 410,55 €	NSS-EW 151 E	269,00 / 320,11 €

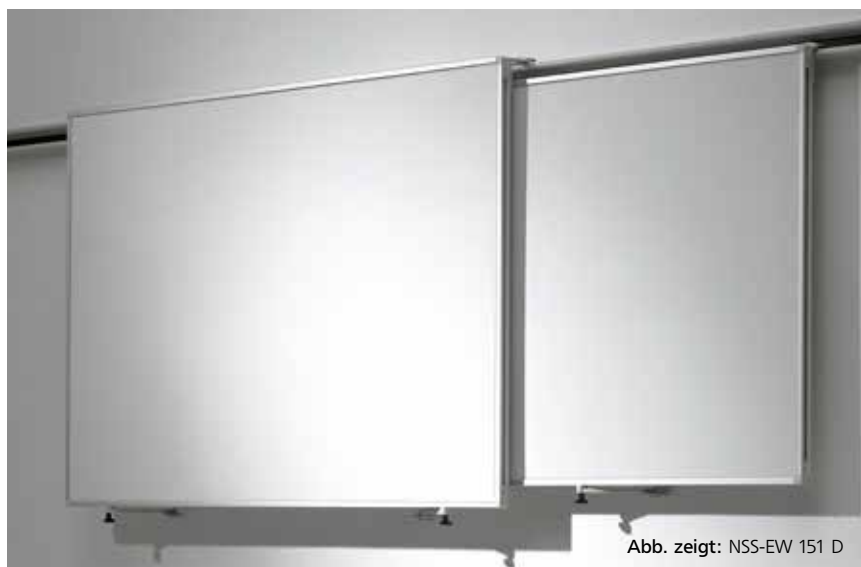
Maße, B/ H	Oberfläche: Stahl blau			
	2-seitig für Media-Rail 1		1-seitig für Media-Rail 2	
90 x 60 cm	NSS-EB 96 D	179,00 / 213,01 €	NSS-EB 96 E	139,00 / 165,41 €
100 x 75 cm	NSS-EB 175 D	199,00 / 236,81 €	NSS-EB 175 E	157,00 / 186,83 €
120 x 90 cm	NSS-EB 129 D	249,00 / 296,31 €	NSS-EB 129 E	195,00 / 232,05 €
100 x 75 cm	NSS-EB 151 D	345,00 / 410,55 €	NSS-EB 151 E	269,00 / 320,11 €



Abb. zeigt: NSS-EB 151 E

## Klettenstoff für Einhängeschienen mit Klettenstoffen (siehe rechte Seite)



01 Weinrot



02 Rot



03 Schwarz



04 Weiß



05 Grau



06 Blau



07 Grün



08 Orange



10 Mittelbraun



11 Beige



12 Gelb



13 Hellgrün

Bitte Stofffarbe bei der Bestellung von Einhängetafeln mit Klettenstoffen (rechte Seite) mit angeben.

# MEDIARAIL SCHIENENSYSTEM

## AUCH IN KORKLINOL

### Korklinolfarben



01 Beige



02 Grau



03 Hellblau



04 Dunkelblau



05 Dunkelrot

Bitte geben Sie bei Ihrer Bestellung die gewünschte Korklinolfarbe mit an.



Abb. zeigt: NSS-KT 151 D

## WANDSCHIENEN

Maße, B/ H	Oberfläche: Naturkork		Oberfläche: Korklinol (ohne Abb., Korklinolfarben mit angeben, s. oben links)	
	2-seitig für Media-Rail 1	1-seitig für Media-Rail 2	2-seitig für Media-Rail 1	1-seitig für Media-Rail 2
90 x 60 cm	NSS-KT 96 D 145,00 / 172,55 €	NSS-KT 96 E 115,00 / 136,85 €	NSS-KLI 96 D 229,00 / 272,51 €	NSS-KLI 96 E 185,00 / 220,15 €
100 x 75 cm	NSS-KT 175 D 175,00 / 208,25 €	NSS-KT 175 E 139,00 / 165,41 €	NSS-KLI 175 D 269,00 / 320,11 €	NSS-KLI 175 E 219,00 / 260,61 €
120 x 90 cm	NSS-KT 129 D 205,00 / 243,95 €	NSS-KT 129 E 165,00 / 196,35 €	NSS-KLI 129 D 329,00 / 391,51 €	NSS-KLI 129 E 265,00 / 315,35 €
100 x 75 cm	NSS-KT 151 D 269,00 / 320,11 €	NSS-KT 151 E 215,00 / 255,85 €	NSS-KLI 151 D 429,00 / 510,51 €	NSS-KLI 151 E 345,00 / 410,55 €



Abb. zeigt: NSS-KL 151 D

## KLETTENSTOFFFARBEN

SIEHE LINKE SEITE

Maße, B/ H	Oberfläche: Klettstoff (Bitte Klettstofffarben mit angeben, siehe linke Seite)			
	2-seitig für Media-Rail 1		1-seitig für Media-Rail 2	
90 x 60 cm	NSS-KL 96 D	145,00 / 172,55 €	NSS-KL 96 E	115,00 / 136,85 €
100 x 75 cm	NSS-KL 175 D	175,00 / 208,25 €	NSS-KL 175 E	139,00 / 165,41 €
120 x 90 cm	NSS-KL 129 D	205,00 / 243,95 €	NSS-KL 129 E	165,00 / 196,35 €
100 x 75 cm	NSS-KL 151 D	269,00 / 320,11 €	NSS-KL 151 E	215,00 / 255,85 €



09.6



## PROJEKTIONSWÄNDE &



**Projektionswand –  
Einfach heranschieben,  
wenn sie gebraucht wird.**

Lästiges Hantieren mit Leinwänden ist endgültig vorbei. Flexible Projektionswände machen Overhead- oder PC-Präsentationen zum Vergnügen für jeden Teilnehmer. Projektionswände an Alu-Tragrahmen montiert. Schrägstellbar zum Parallaxenausgleich (kein verzerrtes Bild!).

Inkl. Tragarme und Wandabstandshalter für den oberen Kanal.

Maße, B/ H	Projektionswand	
	Für Media-Rail 2	
120 x 120 cm	NSS-PW 12	475,00 / 565,25 €
150 x 150 cm	NSS-PW 15	515,00 / 612,85 €
180 x 180 cm	NSS-PW 18	555,00 / 660,45 €



### Schreibpapierrolle

Maße, B/L: 50 x 500 cm

RO-R 13,90 / 16,54 €

### Flip-Chart Marker

1 Satz in 4 Farben

AF 4 6,50 / 7,74 €

### Roll-Chart

Mit praktischer Abrisskante.

Eine saubere Lösung die Papier spart.

Inkl. Tragarme, Wandabstandshalter für den oberen Kanal & 50 m Papierrolle.

Maße, B/H: 75 x 120 cm

Für Media-Rail 2

NSS-RO 299,00 / 355,81 €

# MEDIARAIL SCHIENENSYSTEM

## Roll-Chart

Robustheit und einfaches Handling zeichnet dieses Flip-Chart aus – viel Platz für Ideen, Kreationen & Lösungen. Inklusive Tragarme und Wandabstandshalter für den oberen Kanal.

Maße, B/H: 70 x 120 cm

Für Media-Rail 2

NSS-FC 334,00 / 397,46 €

## Flip-Chart Schreibblock

(ohne Abbildung)

Vorderseite Karos (2,5 x 2,5 cm),  
Rückseite Weiß, 20 Blatt

FB2 19,00 / 22,61 €

## Ablageleiste

Zum Anbringen an allen Tafeln,  
Landkarten, Charts. Breite: 55 cm

SS-A 25,00 / 29,75 €



ABLAGELEISTE

KLASSENRAUMTAFELN

## CHARTS FÜR WANDSCHIENEN



## Flip-Chart-Klemme

Magnetisch zum nachträglichen Anbringen  
an allen Stahltafeln.

NSS-FCK 87,00 / 103,53 €



ZUBEHÖR  
ab Seite 470

Abbildung  
ähnlich.

## Zubehörsatz für Whiteboards

Der komplette Zubehörsatz beinhaltet:  
1 x EW Z 2, 1 x EW Z 4, 1 x EW Z 7

APF 17,50 / 20,83 €



Alle Charts und  
Lichtbildwände sind  
werkzeuglos mit  
Handrad bequem  
höhenverstellbar –  
Standardausrüstung!

09.6



# XXL EINHÄNGETAFFELN



## Einhängetafeln für XXL Mediarail Wandtafel

Alle Eihängetafeln im Format B/H 100 x 126 cm und sind in verschiedenen Oberflächen lieferbar.

In der Mediarail Schiene mit 1 Ebene können die Tafeln doppelseitig verwendet werden.

## Einhängetafel für XXL Mediarail Wandtafel

Naturkork, beidseitig

NSS-WTKT 239,00 / 284,41 €

Korklinol, beidseitig (Bitte Farbe mit angeben.)

NSS-WTKLI 385,00 / 458,15 €

Klettenstoff, beidseitig (Bitte Farbe mit angeben.)

NSS-WTKL 239,00 / 284,41 €

1 Seite Naturkork, 1 Seite Korklinol (Farbe mit angeben.)

NSS-WTKTKLI 239,00 / 284,41 €

1 Seite Klettenstoff, 1 Seite Korklinol (Farbe mit angeben.)

NSS-WTKLkli 385,00 / 458,15 €

1 Seite Naturkork, 1 Seite Klettenstoff (Farbe mit angeben.)

NSS-WTKLKT 239,00 / 284,41 €

## Oberflächen

Naturkork, Korklinol oder Klettenstoff. So bringen Sie Vielfalt in Ihren Raum.

Die Farben für Korklinol und Klettenstoffe finden Sie ab Seite 112.



# MEDIARAIL SCHIENENSYSTEM



FARBEN KORKLINOL  
& KLETTENSTOFF  
auf Seite 1112

## FÜR WANDSCHIENEN

130 cm hohe Tafel mit integrierter Mediarail 1-Kanal Schiene zur Aufnahme von zusätzlichen, verschiebbaren Tafeln. So haben Sie neben der riesigen Schreibfläche noch zusätzliche Flächen zum Anheften.

Einhängetafeln im Format B/H 100 x 126 cm müssen separat bestellt werden.

Dekorblenden in tollen Farben lieferbar, s. Seite 1104.



### XXL Mediarail Wandtafel

Wandtafel mit weißem Stahlblech, magnethaftend, mit Whiteboardmarkern beschreib. & abwischbar. Inklusive Mediarail Schiene mit 1 Ebene. In der Schiene kann eine zusätzliche Einhängetafel eingehängt werden.

Maße, B/H: 250 x 130 cm

NSS1-WT2513 535,00 / 636,65 €

Maße, B/H: 300 x 130 cm

NSS1-WT3013 649,00 / 772,31 €



Die Schiene ist fest auf der Fläche angebracht. Zusätzliche, verschiebbare Tafeln können eingehängt werden.



An der Einhängetafel ist eine Laufrolle angebracht, die auf dem Rahmen der Tafel läuft. Das schont die beschreibbare Oberfläche.



10

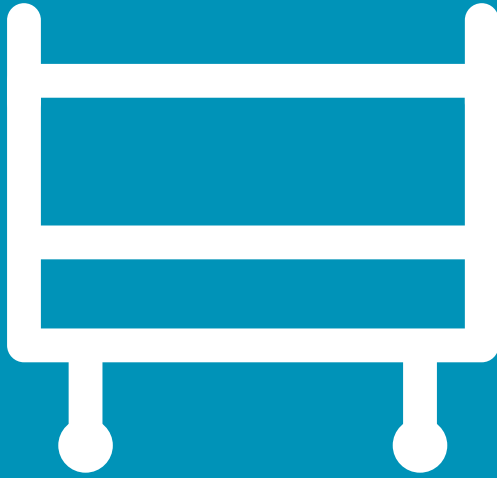

## TRANSPORTWAGEN

- |      |                    |               |
|------|--------------------|---------------|
| 10.1 | Vorbereitungswagen | ab <b>490</b> |
| 10.2 | Clever Carts       | ab <b>494</b> |
| 10.3 | Klassenbuchwagen   | ab <b>504</b> |





10

# TRANSPORTWAGEN



10.1



## VORBEREITUNGSWAGEN

### Stabiler Wagen zur Unterrichtsvorbereitung

Das Stahlgestell ist fest verschweißt und pulverbeschichtet. Dank der belastbaren Stahlrollen trägt der Wagen auch höhere Gewichte.

Dank der Aufkantung auf den unteren beiden Ebenen fällt nichts vom Wagen. Selbst runde Gegenstände liegen beim Transport sicher.

Die Facheinteilung auf der oberen Ebene trennt kleinere Arbeitsmittel beim Transport sauber voneinander.

Optional mit 2 großen Bügelgriffen zusätzlich.



### FACHEINTEILUNG

Mehr Ordnung durch praktische Facheinteilungen: So findet kleines und großes Bastelmaterial seinen festen Platz.

### WEITERE BASTELWAGEN ab Seite 508



### Bastelwagen „Kreativo“

Mobiler Bastelwagen, der durch seine Formgebung mit unserer Wellentischserie „Swing-it“ eine perfekte Kombination ergibt. Die abgerundeten Seitenteile sehen schön aus und reduzieren auch die Unfallgefahr. Auf einer Seite 4 Schübe InBox „M“, auf der anderen Seite 2 Schübe InBox „L“ und auf jeder Seite ein Einlegeboden.

Auf der Oberseite bieten 9 quadratische Fächer auch noch Platz für Pinsel, Bastelmaterial, Bastelbücher...

Fahrbar auf 4 stabilen Leichtlaufrollen, 2 davon sind feststellbar.

Bitte Schubfarbe angeben!

Maße, B/H/T: 75 x 90 x 75 cm

Ihr Preis statt\*\* 395,00 / 470,05 €  
BPW-WKL.. 339,00 / 403,41 €

# VORBEREITUNGSWAGEN



DEKORE  
ab Seite 1104

RAL-FARBEN  
auf Seite 1102

## Vorbereitungswagen mit Facheinteilung

Wagen mit 3 Ebenen. Jede der beiden unteren Ebenen ist mit einer 6 cm hohen, umlaufenden Aufkantung versehen. So fällt Ihnen beim Transport von Raum zu Raum nichts mehr herunter. Die oberste Ebene ist durch 10 cm hohe Unterteilungen in insgesamt 6 gleich große Fächer unterteilt, lichtetes Maß je Fach: 26,5 x 30,5 cm.

Maße, B/H/T: 100 x 96 x 60 cm

VW41-F 329,00 / 391,51 €



## Optional: 2 Bügelgriffe

Fest montiert am Stahlrahmen

Maße, B/H/T: 60 x 96 x 100 cm

BG-VW # 49,00 / 58,31 €



## SICHERER STAND

Durch Verriegeln der Rollen bekommt der Wagen einen sicheren Stand.

10.1



# VORBEREITUNGSWAGEN



Unterrichtsmaterial transportieren, Versuche vorbereiten, Anschauungsobjekte präsentieren.

Für all diese Zwecke sind diese Wagen optimal. Von den 4 Leichtlaufrollen sind 2 feststellbar. Die Platten haben eine Größe von 60 x 100 cm.

Auf Wunsch auch mit Elektroanschluss, 3-fach-Steckdose und 5 m Sicherheitskabel (gegen Mehrpreis) lieferbar.

Eine Sonderanfertigung in anderen Größen ist auch möglich.

DEKORE  
ab Seite 1104



## 1 Transport- oder Physikvorbereitungswagen

Gestell aus 30 x 30 mm Profilrohr, pulverbeschichtet, mit stabilen Stahlrollen, davon 2 feststellbar.

Maße, B/H/T: 60 x 90 x 100 cm

VW 30 229,00 / 272,51 €

mit Vollkernplatte „PowerSurf“ ideal für Chemiesäle.

Beständig gegen haushaltsübliche Säuren und Laugen

VW 30-V # 289,00 / 343,91 €

## 2 Vorbereitungswagen mit 2 Zwischenböden

Untere Zwischenböden mit einer Aufkantung von 6 cm Höhe. Gestell aus 30 x 30 mm Profilrohr, pulverbeschichtet, mit stabilen Stahlrollen, davon sind 2 feststellbar.

Maße, B/H/T: 60 x 90 x 100 cm

VW 40 279,00 / 332,01 €



# VORBEREITUNGSWAGEN

RAL-FARBEN  
auf Seite 1102

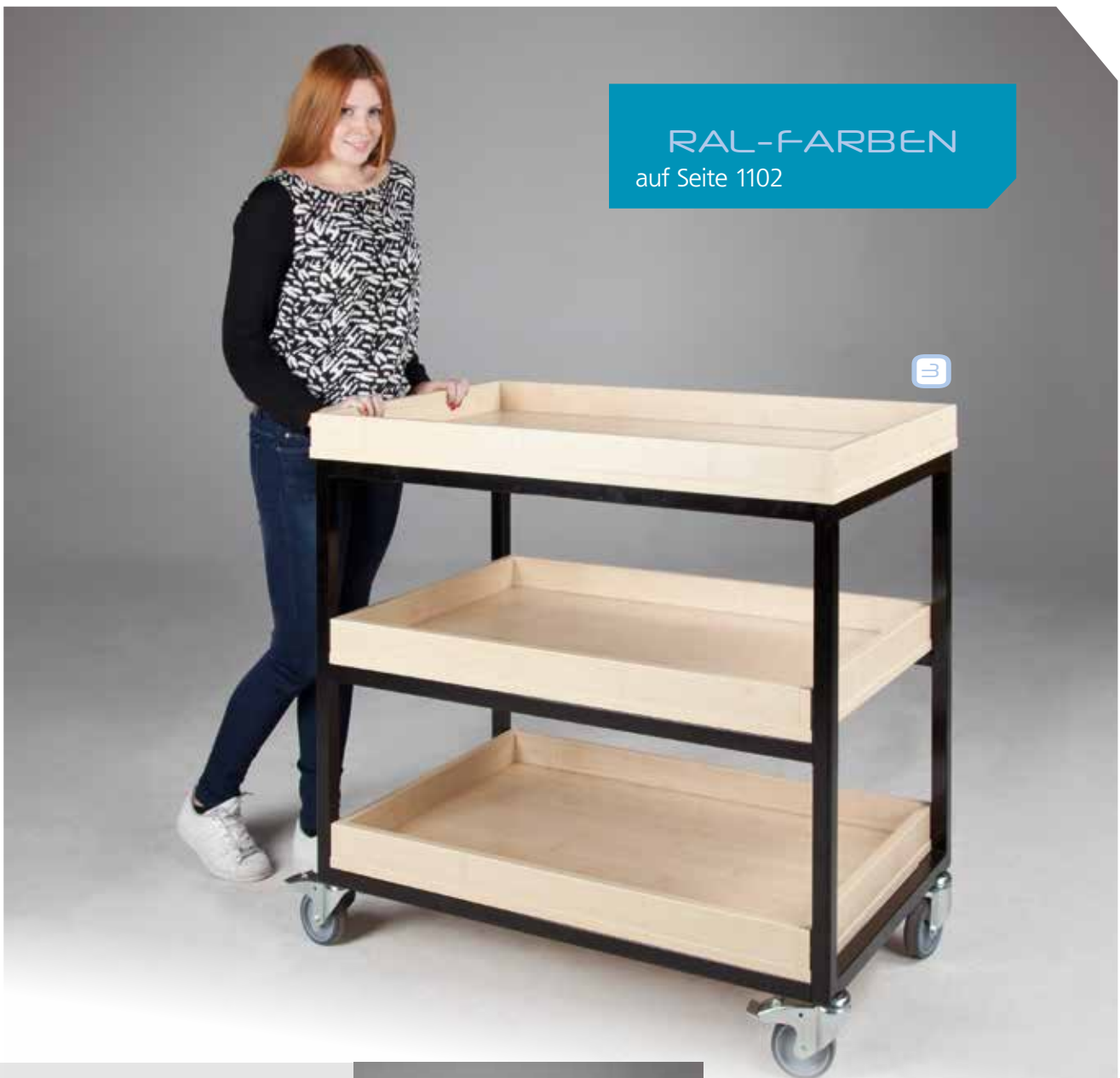

## Vorbereitungswagen mit 2 Zwischenböden

Alle drei Böden haben eine Aufkantung von 6 cm. Gestell aus 30 x 30 mm Stahlprofilrohr.

Maße, B/H/T: 60 x 96 x 100 cm

VW 41 285,00 / 339,15 €



**SUPER**  
STABIL



## Optional: 2 Bügelgriffe

Fest montiert am Stahlrahmen

Maße, B/H/T: 60 x 96 x 100 cm

BG-VW # 49,00 / 58,31 €



## CLEVER CARTS

Unterschiedliche Höhe, mit & ohne Zwischenablage, Tablett und Wannen bieten Kombinationsmöglichkeiten für wirklich jedes Einsatzgebiet.

Die Wannen haben umlaufend einen 10 cm hohen Rand und vermeiden damit das Herausfallen der zu transportierenden Güter.

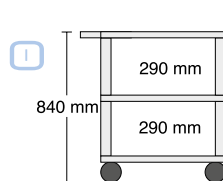

M-TTT284..  
167,00 / 198,73 €

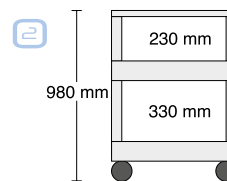

M-TWW98..  
179,00 / 213,01 €

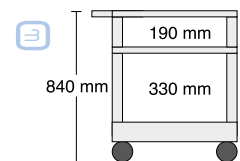

M-TTW184  
170,00 / 202,30 €

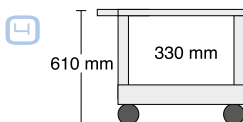

M-TW61..  
136,00 / 161,84 €

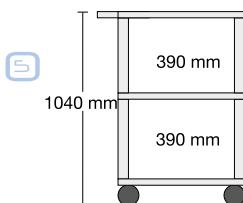

M-TTT104..  
174,00 / 207,06 €

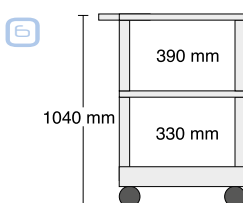

M-TTW104..  
174,00 / 207,06 €



# CLEVER CARTS

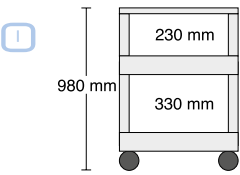

M-TWW98..  
179,00 / 213,01 €

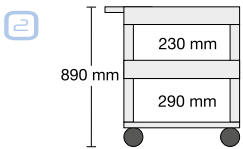

M-WWT289..  
176,00 / 209,44 €

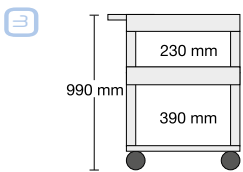

M-WWT99..  
179,00 / 213,01 €



EBENENGRÖSSE  
61 x 46 cm

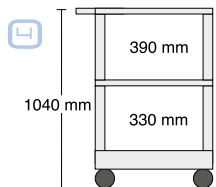

M-TTW104..  
174,00 / 210,63 €

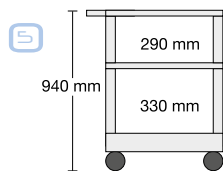

M-TTW94..  
173,00 / 205,87 €

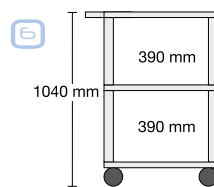

M-TTT104  
174,00 / 207,06 €



Clever Carts Farbcode – Bitte bei der Bestellung mit angeben.



Blau



Grau



Grün



Rot



Schwarz



Multicolor

10.2



# CLEVER CARTS

## EBENENGRÖSSE

61 x 46 cm

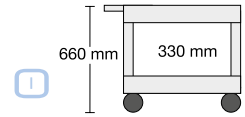

1 M-WW66..  
144,00 / 171,36 €

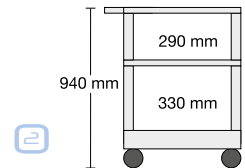

2 M-TTW94..  
173,00 / 205,87 €

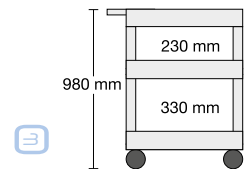

3 M-WWW98..  
187,00 / 222,53 €

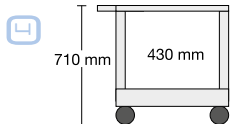

4 M-TW71..  
141,00 / 167,79 €

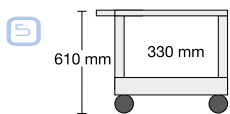

5 M-TW61..  
136,00 / 161,84 €

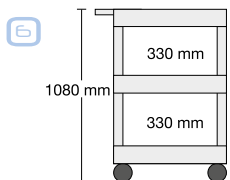

6 M-WWW108..  
192,00 / 228,48 €



Clever Carts Farbcode – Bitte bei der Bestellung mit angeben.



Blau



Grau



Grün



Rot



Schwarz



Multicolor



# CLEVER CARTS



M-WW56.. 140,- / 166,60 €	M-WW66.. 144,- / 171,36 €	M-WW76.. 149,- / 177,31 €	M-WWW188.. 184,- / 218,96 €	M-WWW288.. 184,- / 218,96 €	M-WWW98.. 187,- / 222,53 €	M-WWW108.. 192,- / 228,48 €



**EBENENGRÖSSE**  
61 x 46 cm

M-TWW188.. 176,00 / 209,44 €	M-TWW288.. 176,00 / 209,44 €	M-TWW98.. 179,00 / 213,01 €	M-TWW108.. 183,00 / 217,77 €



TRANSPORTWAGEN

III



# CLEVER CARTS



**Clever Carts Farbcode**  
Bitte bei der Bestellung angeben.

Blau	Grau
Grün	Rot
Schwarz	Multicolor

M-WTT189.. 170,00 / 202,30 €	M-WTT289.. 170,00 / 202,30 €	M-WTT99.. 173,00 / 205,87 €	M-WTT109.. 177,00 / 210,63 €

**EBENENGRÖSSE**  
61 x 46 cm

M-WT56.. 131,- / 155,89 €	M-WT66.. 136,- / 161,84 €	M-WT76.. 141,- / 167,79 €	M-WWT189.. 176,- / 209,44 €	M-WWT289.. 176,- / 209,44 €	M-WWT99.. 179,- / 213,01 €	M-WWT109.. 183,- / 217,77 €

# CLEVER CARTS

**EBENENGRÖSSE**  
61 x 46 cm

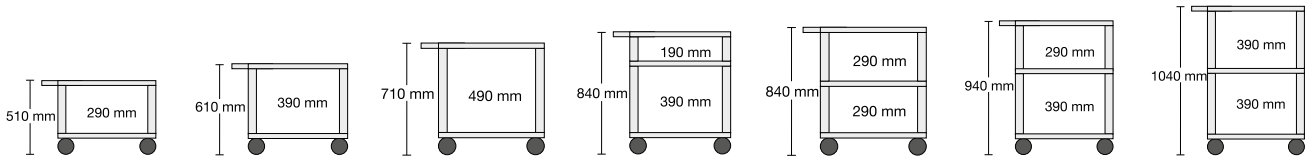

M-TT51.. 128,- / 152,32 €	M-TT61.. 133,- / 158,27 €	M-TT71.. 138,- / 164,22 €	M-TTT184.. 167,- / 198,73 €	M-TTT284.. 167,- / 198,73 €	M-TTT94.. 169,- / 201,11 €	M-TTT104.. 174,- / 207,06 €
------------------------------	------------------------------	------------------------------	--------------------------------	--------------------------------	-------------------------------	--------------------------------

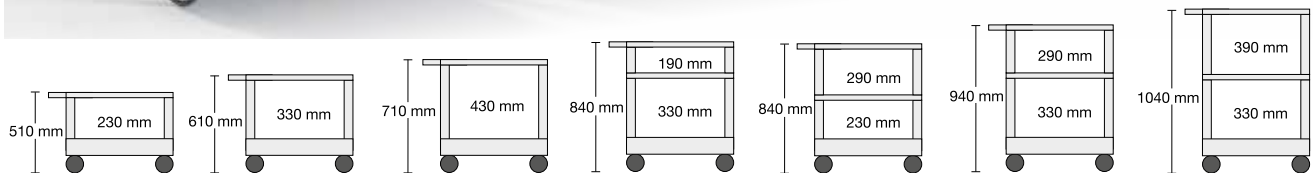

M-TW51.. 131,- / 155,89 €	M-TW61.. 136,- / 161,84 €	M-TW71.. 141,- / 167,79 €	M-TTW184.. 170,- / 202,30 €	M-TTW284.. 170,- / 202,30 €	M-TTW94.. 173,- / 205,87 €	M-TTW104.. 174,- / 207,06 €
------------------------------	------------------------------	------------------------------	--------------------------------	--------------------------------	-------------------------------	--------------------------------

10.2



# GARAGENSCHRÄNKE

## GARAGENSCHRÄNKE MIT CLEVER CARTS

ab Seite 530



### Kunst-Garagenschrank

- InBoxen: 6 x L-InBoxen
- Trockenwagen: 2 x TW 25
- Inklusive 1 Clever Cart M-WWW188B
- 3 verstellbare Einlegeböden
- InBox, Clever Cart und Trockenwagen  
Farben wie abgebildet

Maße, B/H/T: 120 x 190 x 60 cm

G4-2TW25CCT # 898,00 / 1.068,62 €

### Praktische Garagenschränke inklusive Clever Carts.

Um benötigtes Material schnell und einfach zum Einsatzort zu bringen, bieten wir unsere Clever Carts auch integriert in Garagenschränken an. Diese finden Sie ab Seite 530.

# CLEVER CARTS

EBENENGRÖSSE  
85 x 61 cm

EBENENGRÖSSE  
61 x 46 cm



## Clever Carts in 2 Größen

Wir bieten unsere Clever Carts in 2 Größen an.  
Die Abmessungen der einzelnen Ebenen sind:

**Größe „M“ 61 x 46 cm**

**Größe „L“ 85 x 61 cm**

Auf die Clever Carts „L“ können Sie auch größere  
Geräte wie Kopierer & Laserdrucker stellen.



# CLEVER CARTS



**EBENENGRÖSSE**  
85 x 61 cm

**Clever Carts Farbcode**  
Bitte bei der Bestellung angeben.

Blau	Grau
Grün	Rot
Schwarz	Multicolor

<p>L-TWW186.. 267,00 / 317,73 €</p>	<p>L-TWW286.. 267,00 / 317,73 €</p>	<p>L-TWW96.. 277,00 / 329,63 €</p>	<p>L-TWW106.. 293,00 / 348,67 €</p>
---	---	--	---



<p>L-VW58.. 184,- / 218,96 €</p>	<p>L-VW68.. 194,- / 230,86 €</p>	<p>L-VW78.. 204,- / 242,76 €</p>	<p>L-WWW192.. 283,- / 336,77 €</p>	<p>L-WWW292.. 283,- / 336,77 €</p>	<p>L-WWW102.. 293,- / 348,67 €</p>	<p>L-WWW112.. 309,- / 367,71 €</p>
--------------------------------------	--------------------------------------	--------------------------------------	--	--	--	--

# CLEVER CARTS

**L-TT62S**      **L-TT72B**      **L-TT185GR**      **L-TT95G**      **L-TT105R**

520 mm    290 mm    620 mm    390 mm    720 mm    490 mm    850 mm    190 mm / 390 mm    850 mm    290 mm / 290 mm    950 mm    290 mm / 390 mm    1050 mm    390 mm / 390 mm

L-TT52..	L-TT62..	L-TT72..	L-TT185..	L-TT285..	L-TT95..	L-TT105..
166,- / 197,54 €	176,- / 209,44 €	186,- / 221,34 €	258,- / 307,02 €	258,- / 307,02 €	266,- / 316,54 €	279,- / 332,01 €

Clever Carts Farbcode – Bitte bei der Bestellung mit angeben.

Blau	Grau	Grün	Rot	Schwarz	Multicolor

**EBENENGRÖSSE**  
85 x 61 cm

**L-TW62B**      **L-TW72GR**      **L-TTW186G**      **L-TTW96R**      **L-TTW106S**

520 mm    230 mm    620 mm    330 mm    720 mm    430 mm    860 mm    190 mm / 330 mm    860 mm    290 mm / 230 mm    960 mm    290 mm / 330 mm    1060 mm    390 mm / 330 mm

L-TW52..	L-TW62..	L-TW72..	L-TTW186..	L-TTW286..	L-TTW96..	L-TTW106..
188,- / 223,72 €	193,- / 229,67 €	198,- / 235,62 €	242,- / 287,98 €	242,- / 287,98 €	246,- / 292,74 €	268,- / 318,92 €

10.3



## KLASSENBUCHWAGEN



Neben unseren Standardmodellen können wir auch Sondermodelle für Sie bauen, der Klassenanzahl Ihrer Schule entsprechend.

### RAL-FARBEN

auf Seite 1102

#### **I** Klassenbuchwagen, ohne Deckel

Zur Unterbringung von Klassenbüchern im DIN A4-Format (22 mm B pro Fach), mit fahrbarem Gestell, 4 Rollen, davon 2 mit Bremse, pulverbeschichtetes Stahlgestell

Für 16 Klassenbücher, B/H/T: 76 x 90 x 45 cm

KLW 1-16 229,00 / 272,51 €

Für 28 Klassenbücher, B/H/T: 110 x 90 x 45 cm

KLW 1-28 245,00 / 291,55 €

## BASTELWAGEN AB SEITE 508



## PROJEKTORWAGEN AB SEITE 291





# KLASSENBUCHWAGEN

## Klassenbuchwagen

Für 46 Klassenbücher,  
Gesamtmaße, B/H/T: 93 x 149 x 27 cm  
Korpus, B/H/T: ca. 86 x 89 x 27 cm

mit abschließbaren Türen

KLW 3-46 489,00 / 581,91 €

ohne Türen

KLW 4-46 445,00 / 529,55 €



DEKORE  
ab Seite 1104

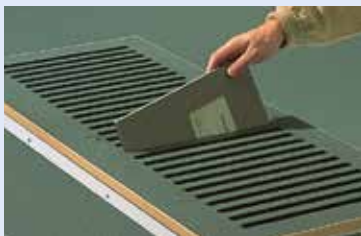

PRAKTISCH  
zum Einwerfen

## 3 Klassenbuchwagen, mit abschließbarem Deckel mit Schlitz

Im Deckel sind Schlitz (16 mm B), damit die Klassenbücher ohne Öffnen des Deckels eingeworfen werden können.

Für 16 Klassenbücher, B/H/T: 76 x 92 x 44 cm

KLW 5-16 305,00 / 362,95 €

Für 28 Klassenbücher, B/H/T: 110 x 92 x 44 cm

KLW 5-28 325,00 / 386,75 €



## 2 Klassenbuchwagen, mit abschließbarem Deckel

Für 16 Klassenbücher, B/H/T: 76 x 92 x 45 cm

KLW 2-16 269,00 / 320,11 €

Für 28 Klassenbücher, B/H/T: 110 x 92 x 45 cm

KLW 2-28 284,00 / 337,96 €



## BASTEL- & WERKRÄUME

II.1	Werkraum- & Bastelwagen	ab <b>508</b>
II.2	Trockenwagen	ab <b>516</b>
II.3	Papier- & Bastelschränke	ab <b>520</b>
II.4	Stühle für Werkräume	ab <b>540</b>
II.5	Bilder präsentieren	ab <b>544</b>



# BASTEL- & WERKRÄUME





# BASTELWAGEN



## Bastelmobil – ohne Inhalt

5 rote Boxen. An den Türen jeweils 1 Halterung mit 16 Malbechern und 9 Sichtlagerkästchen. Extrem strapazierfähige Oberfläche durch Schichtstoffbelag und Massivholzeinleimer.

Maße, B/H/T: 80 x 72 x 60 cm

Korpus und Türen Buche-Dekor,  
Boden und Deckel grau

Ihr Preis statt\*\* 659,00 / 784,21 €  
B-Mobil L1 589,00 / 700,91 €

Korpus und Türen grau,  
Boden und Deckel Buche-Dekor

Ihr Preis statt\*\* 659,00 / 784,21 €  
B-Mobil L2 589,00 / 700,91 €

## Das Bastelmobil – fahrbar und abschließbar.

Je eine Tür an Vorder-  
und Rückseite von 6 – 10  
Personen gleichzeitig nutzbar.



## Bastelwagen Kreativ-Express

Auf insgesamt 3 Ablageflächen haben Bastelmaterialien ausreichend Platz. Durch die 5 cm hohe umlaufende Aufkantung fällt nichts herunter. Die geschwungenen Seitenteile aus Holz geben Stabilität und die Leichtlaufrollen sind komplett verdeckt. Alle Ecken sind abgerundet, somit verringert sich das Verletzungsrisiko. Die Lieferung erfolgt zerlegt im Karton.

Maße, B/H/T: ca. 110 x 80 x 55 cm  
60060 # 158,82 / 189,00 €





## Mobil & effizient

**Formschöner und praktischer Bastelwagen – perfekt für die Unterrichtsvorbereitung.**

In den 9 Fächern auf der Oberseite stehen Pinsel und Farben griffbereit, in den Schubfächern findet Papier und Kleinkram Platz.

### **Bastelwagen Kreativo**

Mobiler Bastelwagen. Auf einer Seite 4 M-InBox, auf der anderen Seite 2 L-InBox und auf jeder Seite ein Einlegeboden. In den insgesamt 6 Schüben und 4 Fächern findet wirklich alles Platz. Auf der Oberseite bieten 9 quadratisch angeordnete Fächer auch noch Platz für Pinsel, Bastelmaterial, Bastelbücher etc. 4 stabile Leichtlaufrollen machen den Wagen mobil, davon 2 feststellbar.

Maße, B/H/T: 75 x 90 x 75 cm

Ihr Preis statt\*\* 395,00 / 470,05 €  
**BPW-WKL 339,00 / 403,41 €**





# ARBEITSINSEL A-TOLL

Maße, B/H/T: 75 x 58,9 x 75 cm



## A-Toll „Mini“ mit 8 L-InBoxen

4 Rollen, 2 davon feststellbar.

Transparente InBoxen

A-TOLL-42T 259,00 / 308,21 €

InBoxen in Multicolor

A-TOLL-42 259,00 / 308,21 €

MINI



Maße, B/H/T: 75 x 78,7 x 75 cm

## A-Toll „Midi“ mit 12 L-InBoxen

4 Rollen, 2 davon feststellbar.

Transparente InBoxen

A-TOLL-63T 298,00 / 332,01 €

InBoxen in Multicolor

A-TOLL-63 298,00 / 332,01 €

MIDI

DEKORE  
ab Seite 1104



## A-Toll „Mini“ mit 16 M-InBoxen

4 Rollen, 2 davon feststellbar.

Transparente InBoxen

Ihr Preis statt\*\* ~~279,00 / 332,01 €~~

A-TOLL-44T 265,00 / 315,35 €

InBoxen in Multicolor

Ihr Preis statt\*\* ~~279,00 / 332,01 €~~

A-TOLL-44 265,00 / 315,35 €



## A-Toll „Midi“ mit 24 M-InBoxen

4 Rollen, 2 davon feststellbar.

Transparente InBoxen

Ihr Preis statt\*\* ~~339,00 / 403,41 €~~

A-TOLL-66T 319,00 / 379,61 €

InBoxen in Multicolor

Ihr Preis statt\*\* ~~339,00 / 403,41 €~~

A-TOLL-66 319,00 / 379,61 €

# WERKRAUM- & BASTELWAGEN



**A-Toll „Maxi“ mit 16 L-InBoxen**  
4 Rollen, 2 davon feststellbar.

Transparente InBoxen

Ihr Preis statt\*\* 349,00 / 415,31 €  
A-TOLL-84T 329,00 / 391,51 €

InBoxen in Multicolor

Ihr Preis statt\*\* 349,00 / 415,31 €  
A-TOLL-84 329,00 / 391,51 €

IMMER ALLES  
GRIFFBEREIT



Maße, B/H/T: 75 x 98,5 x 75 cm



Sie möchten die Regale dieser Doppelseite mit Rollen, dann vermerken Sie einfach ein F hinter der Art.-Nr. (ohne Mehrpreis).

**A-Toll „Maxi“ mit 32 M-InBoxen**  
4 Rollen, 2 davon feststellbar.

Transparente InBoxen

Ihr Preis statt\*\* 398,00 / 473,62 €  
A-TOLL-88T 378,00 / 449,82 €

InBoxen in Multicolor

Ihr Preis statt\*\* 398,00 / 473,62 €  
A-TOLL-88 378,00 / 449,82 €





## BASTELWAGEN MIT



### Bastelwagen mit 8 XXL-InBoxen.

Dank der Aufkantung auf der Oberseite können Sie auch beim Fahren Gegenstände auf dem Wagen stehen lassen – nichts fällt herunter.



Doppelseitig  
befüllbar

### Bastelwagen mit XXL-InBoxen

Fahrbarer Wagen mit 8 XXL-InBoxen, Aufkantung und 4 Rollen, 2 davon feststellbar. Die Höhe der Aufkantung beträgt 6 cm.

Die InBoxen werden in den abgebildeten Farben geliefert.

Maße, B/H/T: 64 x 106 x 85 cm

TS1D-GF4F 439,00 / 522,41 €

### XL-InBoxen

Innenmaß InBoxen

XL, B/H/T: 53 x 16,5 x 36 cm

Außenmaß InBoxen

XL, B/H/T: 55,5 x 17,5 x 41 cm





# WERKRAUM- & BASTELWAGEN



DEKORE  
ab Seite 1104

## XXL-INBOXEN



### Klappbarer Bastelwagen mit 4 XXL-InBoxen

Klappwagen mit 4 XXL-InBoxen und 2 verstellbaren Einlegeböden. Abschließbar, fahrbar. Öffnet bis zu 180°. Die InBoxen werden in den abgebildeten Farben geliefert. Maße, B/H/T: 66 x 100 x 86 cm, aufgeklappt: 132 x 100 x 43 cm

WK20-N604P

489,00 / 581,91 €



# BASTELWAGEN &

## Fahrbarer Bastelwagen

Wagen im Dekor Buche, mit Schüben und Boxen aus Kunststoff. Farblich wie abgebildet. Lieferung erfolgt ohne Bastelmaterial.

### Einseitig (ohne Abbildung)

24 DIN A4-Schübe & 5 Materialboxen

Maße B/H/T: 130 x 82 x 40 cm

WF 2

Ihr Preis statt\*\* 529,00 / 629,51 €  
475,00 / 565,25 €

### Doppelseitig

48 DIN A4-Schübe & 10 Materialboxen

Maße, B/H/T: 130 x 82 x 70 cm

WF 1

Ihr Preis statt\*\* 799,00 / 950,81 €  
719,00 / 855,61 €



## Viel Platz!

Kleinteile, Stifte, Pinsel, Papier – alles, was Sie zum Basteln und Malen brauchen, findet in unseren durchdachten Wagen Platz.

## Immer gut sortiert

### Fahrbarer Bastelpapierwagen

- 3 x SymBox „deep“, Maße, je B/H/T: 31,2 x 15 x 47,2 cm
- 11 Papierfächer ( je ca. 5 cm hoch) zur Aufnahme von Papierbögen bis Format 50 x 70 cm

Maße B/H/T: 113 x 71,3 x 53 cm

SymBoxen farblich wie abgebildet

BPW-10LB

Ihr Preis statt\*\* 425,00 / 505,75 €  
385,00 / 458,15 €

SymBoxen transparent

BPW-10LT

Ihr Preis statt\*\* 425,00 / 505,75 €  
385,00 / 458,15 €





**DEKORE**  
ab Seite 1104

## SORTIERSCHRÄNKE

### Sortierschrank „Alex“

Holzkorpus, 16 Boxen mit transparentem Deckel und 8-er Sortiereinsatz aus Kunststoff. Jede Box einzeln entnehmbar. Bitte die InBoxen Farbe mit angeben, siehe Seite 1110.

Maße, B/H/T: 70 x 80 (F 85) x 50 cm

#### Feststehender Sortierschrank

Mit 4 T-Füßen (austauschbar).

Ohne Sortiereinsätzen in den

InBoxen

GT28-8000.. 399,00 / 474,81 €

Mit Sortiereinsätzen in den InBoxen

GT28-PE8D.. 579,00 / 689,01 €



#### Fahrbarer Sortierschrank

4 Leichtlaufrollen, 2 davon feststellbar.

Ohne Sortiereinsätzen in den

InBoxen

GT28-8000F.. 399,00 / 474,81 €

Mit Sortiereinsätzen in den InBoxen

GT28-PE8DF.. 579,00 / 689,01 €

### Sortiereinsätze



Mit 4 Fächern

S 1 PE4 11,50 / 13,69 €



Mit 6 Fächern

S 1 PE6 11,50 / 13,69 €

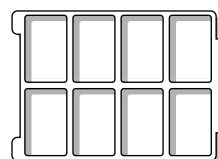

Mit 8 Fächern

S 1 PE8 11,50 / 13,69 €

11.2



## TROCKENWAGEN

### Trockenwagen mit 15 oder 25 Trockengittern.

4 Leichtlaufrollen machen die Wagen fahrbar, 2 der Rollen sind feststellbar.

Die Wagen bestehen aus einem pulverbeschichteten Stahlgestell in der Farbe rot & melaminbeschichteten grauen Holzplatten.



Lieferung  
komplett  
montiert!

Ca 2 Std.  
Zeitersparnis!



### Trockenwagen für Formate bis DIN A3

Maße, B/H/T: 59,5 x 83 x 42 cm

Maße Ablagefläche, B/T: 59,5 x 41 cm

Mit 15 Trockengittern

TWB-A315 # 145,00 / 172,55 €

Mit 25 Trockengittern

TWB-A325 # 199,00 / 236,81 €

10-er Set Trockengitter für Formate bis DIN A3  
(ohne Wagen)

TGA3-10 # 52,00 / 61,88 €



### Trockenwagen für Formate bis DIN A2

Maße, B/H/T: 59,5 x 83 x 75 cm

Maße Ablagefläche, B/T: 59,5 x 41 cm

Mit 15 Trockengittern

TWB-A215 # 199,00 / 236,81 €

Mit 25 Trockengittern

TWB-A225 # 269,00 / 320,11 €

10-er Set Trockengitter für Formate bis DIN A2  
(ohne Wagen)

TGA2-10 # 78,90 / 93,89 €

# TROCKENWAGEN

Kunstwerke  
richtig  
trocknen



BASTEL- & WERKRÄUME

IT



## Trockenwagen

Dieser stabile Trockenwagen hat Seitenwände und Boden aus Birkschichtholz und wird mit 25 stabilen Papierablagen aus Draht geliefert. Fahrbar mit 4 Rollen, 2 davon sind feststellbar.

1 Für Formate bis DIN A2

Maße, B/H/T: 86,5 x 85 x 38 cm

TW-25-A2 # 175,00 / 208,25 €

2 Für Formate bis DIN A3

Maße, B/H/T: 36 x 84 x 34 cm

TW-25 # 148,00 / 176,12 €

11.2



## TROCKENGESTELLE &

### Trockengestell zur Wand- oder Schrankmontage

Mit 17 stabilen Ablagen für Papierformat DIN A3. Rot lackiertes Metallgestell.

Maße, B/H: 43 x 85 cm,

Tiefe eingeklappt: 10 cm, Tiefe ausgeklappt: 26 cm

TW-17W

# 99,00 / 117,81 €



## Günstige Lösungen

### Trockengestell aus Pappe

Ganz schnell aufgebaut und sehr günstig. 14 Ablagen für Papierbögen bis A3-Format. Farbe: Dunkelblau

Maße, B/H/T: 46 x 112 x 34 cm

TW-14

# 16,50 / 19,64 €

### Trockengestell auf Rollen

Mit 17 stabilen Ablagen für Papierformat DIN A3.

Rot lackiertes Metallgestell. Maße, B/H/T: 40 x 85 x 30 cm

TW-17

# 79,00 / 94,01 €



# TROCKENWAGEN



Lieferung  
komplett  
montiert!

## TROCKENWAGEN



### Kleiner Trockenwagen

Mit 10 Rosten für Bilder bis Format DIN A3.

Maße, B/H/T: 61 x 83 x 40 cm

Ihr Preis statt\*\* 255,00 / 303,45 €  
TW-15 229,00 / 272,51 €

Zusätzlicher Gitterboden

TW-TG 6,50 / 7,74 €

### Großer Trockenwagen

Mit 30 Rosten, je zwei Roste auf einer Ebene – dadurch variable Nutzung für Bilder bis Format DIN A2.

Maße, B/H/T:  
61 x 83 x 80 cm

Ihr Preis statt\*\* 445,00 / 529,55 €  
TW-30 399,00 / 474,81 €



**Auf diesen fahrbaren Trockenwagen haben alle Bilder Platz.** 4 Rollen, 2 davon feststellbar, machen jeden Wagen mobil.

Der Korpus des Gestells besteht aus pulverbeschichtetem Metall, die Roste lagern in gefrästen Holzführungen.

Maß der Roste: 51 x 40 cm. Die Standard RAL-Farbe ist Lichtgrau, weitere RAL-Farben finden Sie auf Seite 1102.



# SCHRÄNKE MIT

Maße, B/H/T: 95 x 190 x 60/65 cm



Die Schränke dieser Doppelseite können, gegen Mehrpreis, auch mit BoardCabby Oberfläche ausgestattet werden, siehe Seite 1105.

Die Serie mit ganzen Türen bieten wir mit Einlegeböden und praktischen InBoxen oder Ergo Tray Boxen an. Bringen Sie noch mehr Farbe ins Spiel und passen Sie die Türfarbe der Boxenfarbe an oder statten Sie die Schränke mit unseren praktischen BoardCabby Türen aus – so schaffen Sie zusätzliche Schreibfläche.



**DEKORE**  
ab Seite 1104



## Papierschrank

Die ideale und praktische Lösung für die Aufbewahrung von Zeichen-, Ton- und Bastelpapier. 15 Ablageböden bieten dafür Platz. Die Türen öffnen 270° und sind natürlich abschließbar.

Für Papierformate von 90 x 55 cm,  
Maße, B/H/T: 95 x 190 x 60 cm

PSLA-9515	Ihr Preis statt** 699,00 / 831,81 €
	659,00 / 784,21 €

Für Papierformate von 90 x 60 cm,  
Maße, B/H/T: 95 x 190 x 65 cm

PSLA-9515XL	Ihr Preis statt** 729,00 / 867,51 €
	699,00 / 831,81 €



# PAPIER- & BASTELSCHRÄNKE

## InBoxen

Erhältlich in den Größen M & L.

Innenmaß InBoxen

M, B/H/T: 24 x 7,8 x 35,5 cm,

L, B/H/T: 26 x 18 x 37,5 cm

Außenmaß InBoxen

M, B/H/T: 29 x 8,3 x 37,3 cm,

L, B/H/T: 32 x 19 x 40 cm



Y Gelb



R Rot



G Grün



B Blau

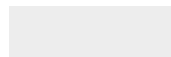

T Transparent



M Multicolor



www.tuv.com  
ID 0000039257



Die Schränke dieser Doppel-  
seite sind vom TÜV Rhein-  
land geprüft und zertifiziert.



## DURCHGEHENDEN TÜREN



### Bastelschrank mit 9 L-InBoxen

Dieser Bastelschrank bietet auf 5 verstellbaren und 2 festen Böden Platz für großformatige Papier- und Kartonbögen. In den 9 L-InBoxen ist Platz für verschiedene Sorten Papier bis Format DIN A4 oder für Bastelutensilien wie Scheren, Klebstoff oder Stifte. Bitte geben Sie bei der Bestellung den gewünschten Farbcode der InBoxen mit an.

Für Papierformate von 90 x 55 cm,  
Maße, B/H/T: 95 x 190 x 60 cm

Ihr Preis statt\*\* 829,00 / 986,51 €  
PSLU-959G 795,00 / 946,05 €

Für Papierformate von 90 x 60 cm,  
Maße, B/H/T: 95 x 190 x 65 cm

Ihr Preis statt\*\* 859,00 / 1.022,21 €  
PSLU-959GXL 819,00 / 974,61 €



# SCHRÄNKE MIT

Maße, B/H/T: 95 x 190 x 60/65 cm



Die Schränke dieser Doppelseite können, gegen Mehrpreis, auch mit BoardCabby Oberfläche ausgestattet werden, siehe Seite 1105.



## Bastelschrank mit 9 L-Ergo Tray Boxen

Für Papierformate von 90 x 55 cm,  
Maße, B/H/T: 95 x 190 x 60 cm

PSET-T203 689,00 / 819,91 €

Für Papierformate von 90 x 60 cm,  
Maße, B/H/T: 95 x 190 x 65 cm

PSET-T203XL 719,00 / 855,61 €



## Bastelschrank mit 18 M-Ergo Tray Boxen

Für Papierformate von 90 x 55 cm,  
Maße, B/H/T: 95 x 190 x 60 cm

PSET-T106 739,00 / 879,41 €

Für Papierformate von 90 x 60 cm,  
Maße, B/H/T: 95 x 190 x 65 cm

PSET-T106XL 769,00 / 915,11 €

### Ergo Tray Boxen

Bitte bei Bestellung mit angeben.



GE Gelb



RO Rot



BL Blau



GR Grün



TR Transparent



WR Weinrot



OR Orange



LI Lila



LG Limonengrün

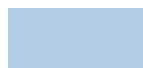

HB Hellblau



M Multicolor A



MB Multicolor B



MC Multicolor C



MD Multicolor D



ME Multicolor E



www.tuv.com  
ID 0000039257



Die Schränke dieser Doppelseite sind vom TÜV Rheinland geprüft und zertifiziert.

# PAPIER- & BASTELSCHRÄNKE

Diese Bastelschränke bieten auf 7 verstellbaren und 2 festen Böden Platz für großformatige Papier- und Kartonbögen. In den Ergo Tray Boxen ist Platz für verschiedene Sorten Papier bis Format DIN A4 oder für Bastelutensilien wie Scheren, Klebstoff oder Stifte.

**DEKORE**  
ab Seite 1104

## Bastelschrank mit 12 L-Ergo Tray Boxen

Für Papierformate von 90 x 55 cm,  
Maße, B/H/T: 95 x 190 x 60 cm

PSET-T204 719,00 / 855,61 €

Für Papierformate von 90 x 60 cm,  
Maße, B/H/T: 95 x 190 x 65 cm

PSET-T204XL 749,00 / 891,31 €



## DURCHGEHENDEN TÜREN



Die Schränke dieser Doppelseite öffnen um 270°.

Alle Schränke sind durch ein Sicherheitszylinderschloss abschließbar und so vor unbefugtem Zugriff geschützt.

## Bastelschrank mit 24 M-Ergo Tray Boxen

Für Papierformate von 90 x 55 cm,  
Maße, B/H/T: 95 x 190 x 60 cm

PSET-T108 779,00 / 927,01 €

Für Papierformate von 90 x 60 cm,  
Maße, B/H/T: 95 x 190 x 65 cm

PSET-T108XL 809,00 / 962,71 €



# SCHRÄNKE MIT

Maße, B/H/T: 95 x 190 x 60/65 cm

Wir bieten ein breites Sortiment an Papier- und Bastelschränken an – so finden Sie ganz nach Ihren Bedürfnissen den perfekten Schrank für Ihre Schule.

Diese Serie mit geteilten Türen bieten wir mit Einlegeböden und praktischen InBoxen oder Ergo Tray Boxen an. Bringen Sie noch mehr Farbe ins Spiel und passen Sie die Türfarbe der Boxenfarbe an oder stattdessen Sie die Schränke mit unseren praktischen BoardCabby Türen aus – so schaffen Sie zusätzliche Schreibfläche.



## Papierschrank

Die ideale und praktische Lösung für die Aufbewahrung von Zeichen-, Ton- und Bastelpapier. 15 Ablageböden bieten dafür Platz. Die Türen öffnen 270° und sind natürlich abschließbar.

Für Papierformate von 90 x 55 cm,  
Maße, B/H/T: 95 x 190 x 60 cm

Ihr Preis statt\*\* 709,00 / ~~843,71~~ €  
PSJA-952HT 679,00 / 808,01 €

Für Papierformate von 90 x 60 cm,  
Maße, B/H/T: 95 x 190 x 65 cm

Ihr Preis statt\*\* 739,00 / ~~879,41~~ €  
PSJA-952HTXL 699,00 / 831,81 €



# PAPIER- & BASTELSCHRÄNKE

## InBoxen

Erhältlich in den Größen M & L.

Innenmaß InBoxen

M, B/H/T: 24 x 7,8 x 35,5 cm,

L, B/H/T: 26 x 18 x 37,5 cm

Außenmaß InBoxen

M, B/H/T: 29 x 8,3 x 37,3 cm,

L, B/H/T: 32 x 19 x 40 cm



Y Gelb



R Rot



G Grün



B Blau

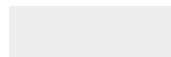

T Transparent



M Multicolor



Die Schränke dieser Doppelseite öffnen um 270°.

Alle Schränke sind durch ein Sicherheitszylinderschloss abschließbar und so vor unbefugtem Zugriff geschützt.



DEKORE

ab Seite 1104

## GETRENNTEN TÜREN



www.tuv.com  
ID 000039257



### Bastelschrank mit 9 L-InBoxen

Dieser Bastelschrank bietet auf 7 verstellbaren und 2 festen Böden Platz für großformatige Papier- & Kartonbögen.

In den 9 L-Ergo Tray Boxen ist Platz für verschiedene Sorten Papier bis Format DIN A4 oder für Bastelutensilien wie Scheren, Klebstoff oder Stifte. Bitte geben Sie bei der Bestellung den gewünschten Farbcode der InBoxen mit an.

Für Papierformate von 90 x 55 cm,

Maße, B/H/T: 95 x 190 x 60 cm

PSJU-959G

Ihr Preis statt\*\* 789,00 / 938,91 €  
749,00 / 891,31 €

Für Papierformate von 90 x 60 cm,

Maße, B/H/T: 95 x 190 x 65 cm

PSJU-959GXL

Ihr Preis statt\*\* 819,00 / 974,61 €  
775,00 / 922,25 €



# SCHRÄNKE MIT GETRENNTEN TÜREN

Maße, B/H/T: 95 x 190 x 60/65 cm



## Ergo Tray Boxen

Bitte bei Bestellung mit angeben.

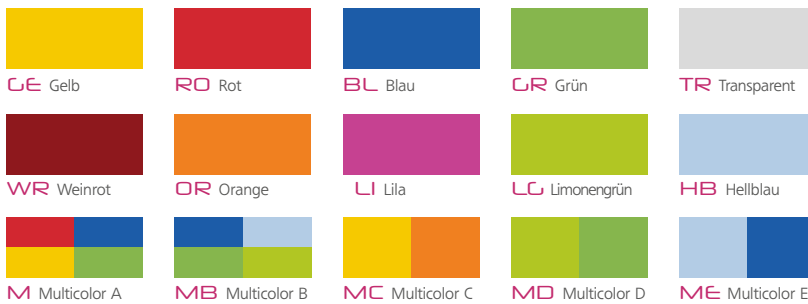

### Bastelschrank mit 18 M-Ergo Tray Boxen

Für Papierformate von 90 x 55 cm,  
Maße, B/H/T: 95 x 190 x 60 cm

PSET-HT106 749,00 / 891,31 €

Für Papierformate von 90 x 60 cm,  
Maße, B/H/T: 95 x 190 x 65 cm

PSET-HT106XL 779,00 / 927,01 €



### Bastelschrank mit 9 L-Ergo Tray Boxen

Für Papierformate von 90 x 55 cm,  
Maße, B/H/T: 95 x 190 x 60 cm

PSET-HT203 719,00 / 855,61 €

Für Papierformate von 90 x 60 cm,  
Maße, B/H/T: 95 x 190 x 65 cm

PSET-HT203XL 749,00 / 891,31 €

## DEKORE

ab Seite 1104



# PAPIER- & BASTELSCHRÄNKE

Dieser Bastelschrank bietet auf 7 verstellbaren und 2 festen Böden Platz für großformatige Papier- und Kartonbögen. In Ergo Tray Boxen ist Platz für verschiedene Sorten Papier bis Format DIN A4 oder für Bastelutensilien wie Scheren, Klebstoff oder Stifte.



## Bastelschrank mit 24 M-Ergo Tray Boxen

Für Papierformate von 90 x 55 cm,  
Maße, B/H/T: 95 x 190 x 60 cm

PSET-HT108 799,00 / 950,81 €

Für Papierformate von 90 x 60 cm,  
Maße, B/H/T: 95 x 190 x 65 cm

PSET-HT108XL 829,00 / 986,51 €



Die Schränke dieser Doppelseite öffnen um 270°.

Alle Schränke sind durch ein Sicherheitszylinderschloss abschließbar und so vor unbefugtem Zugriff geschützt.

## Bastelschrank mit 12 L-Ergo Tray Boxen

Für Papierformate von 90 x 55 cm,  
Maße, B/H/T: 95 x 190 x 60 cm

PSET-HT204 739,00 / 879,41 €

Für Papierformate von 90 x 60 cm,  
Maße, B/H/T: 95 x 190 x 65 cm

PSET-HT204XL 769,00 / 915,11 €



# BILDERTRUHEN

Maße, B/H/T: 95 x 190 x 60/65 cm

**DEKORE**  
ab Seite 1104

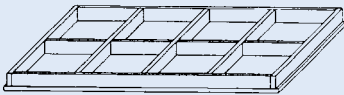

### Unterteilungen

Die Auszugböden können mit Unterteilung geliefert werden z.B. DIN A4-Unterteilung (8 Fächer).

Aufpreis pro Auszugboden.

	Ihr Preis statt**	51,50 / 61,29 €
<b>B 2-E</b>		48,90 / <b>58,19 €</b>

### Bildertruhen mit 10 Auszugböden

Für Papierformate bis 125 x 90 cm,  
Maße, B/H/T: 136 x 90 x 100 cm

	Ihr Preis statt**	889,00 / 1.057,91 €
<b>B 1</b>		839,00 / <b>998,41 €</b>

Für Papierformate bis 100 x 70 cm,  
Maße, B/H/T: 111 x 90 x 81 cm

	Ihr Preis statt**	667,00 / 793,73 €
<b>B 3</b>		659,00 / <b>784,21 €</b>

Fahrbar, für Papierformate bis 100 x 70 cm

Mit Stahlrohrrahmen & 4 stabilen Rädern, davon 2 feststellbar.

	Ihr Preis statt**	795,00 / 946,05 €
<b>B 3-F</b>		755,00 / <b>898,45 €</b>



### Die Bildertruhen mit Türen lassen sich um 270° öffnen.

Sie sind durch ein Sicherheitszylinderschloss abschließbar und so vor unbefugtem Zugriff geschützt.



### Bildertruhen

Zerlegbar, mit 20 Auszugböden.

Für Papierformate bis 125 x 90 cm,  
Maße, B/H/T: 136 x 166 x 100 cm

	Ihr Preis statt**	1.629,00 / 1.938,51 €
<b>B 7</b>		1.545,00 / <b>1.838,55 €</b>

Für Papierformate bis 100 x 70 cm,  
Maße, B/H/T: 111 x 166 x 81 cm

	Ihr Preis statt**	1.355,00 / 1.612,45 €
<b>B 8</b>		1.285,00 / <b>1.529,15 €</b>

### Bildertruhe mit 12 Böden

Für Papierformate bis 100 x 70 cm.

Maße, B/H/T: 111 x 166 x 81 cm

	Ihr Preis statt**	949,00 / 1.129,31 €
<b>B 10</b>		899,00 / <b>1.069,81 €</b>

### Bildertruhe

10 Auszugböden unten, 6 Böden oben.

Für Papierformate bis 100 x 70 cm.

Maße, B/H/T: 111 x 166 x 81 cm

	Ihr Preis statt**	1.109,00 / 1.319,71 €
<b>B 11</b>		1.049,00 / <b>1.248,31 €</b>



# PAPIER- & BASTELSCHRÄNKE



BASTEL- & WERKRÄUME

IT



## Bildertruhe

6 herausziehbare Böden.  
Für Papierformate bis  
100 x 70 cm. Der Plan-  
schrank Modell B4 kann  
insgesamt bis zu 10 Böden  
fassen.

Maße, B/H/T: 111 x 90 x 81 cm

### Freistehend

Ihr Preis statt\*\* 527,00 / 627,13 €  
B 4 499,00 / 593,81 €

## Fahrbar

Mit Stahlrohrrahmen und mit  
4 stabilen Rädern, davon 2  
feststellbar.

Ihr Preis statt\*\* 665,00 / 791,35 €  
B 4-F 628,00 / 748,51 €

### 1 zusätzlicher Boden

Ihr Preis statt\*\* 29,00 / 34,51 €  
B 4-B 27,50 / 32,73 €



## Bildertruhe

7 Schübe, ohne Sockel mit  
Metallgestell. Für Papier-  
formate bis 100 x 70 cm.

Maße, B/H/T:  
111 x 80 (F 84) x 79 cm

### Freistehend

Ihr Preis statt\*\* 845,00 / 1.005,55 €  
B 2 799,00 / 950,81 €

## Mit Zentralverriegelung

Maße, B/H/T:

111 x 86,5 cm x 79 cm

Ihr Preis statt\*\* 929,00 / 1.105,51 €  
B 2 ZR 879,00 / 1.046,01 €

## Fahrbar

Mit Stahlrohrrahmen und mit  
4 stabilen Rädern, davon  
2 feststellbar.

Ihr Preis statt\*\* 985,00 / 1.172,15 €  
B 2-F 935,00 / 1.112,65 €



# GARAGENSCHRÄNKE

Maße, B/H/T: 120 x 190 x 60 cm



Die Schränke dieser Doppelseite können, gegen Mehrpreis, auch mit BoardCabby Oberfläche ausgestattet werden, siehe Seite 1105.



## Kunst-Garagenschrank

- Trockenwagen: 1 x TW 15R
- Fahrbare Container: 1 mit 4 x L-InBoxen
- 2 verstellbare Einlegeböden
- InBox & Trockenwagen Farben wie abgebildet

G3-TW154 # 669,00 / 796,11 €



## Kunst-Garagenschrank

- Trockenwagen: 2 x TW 25
- Fahrbare Container: 1 mit 4 x L-InBoxen
- 2 verstellbare Einlegeböden
- InBox & Trockenwagen Farben wie abgebildet

G3-2TW254Y # 739,00 / 879,41 €



Die Garagenschränke sind vom TÜV Rheinland geprüft und zertifiziert.



www.tuv.com  
ID 0000039257

## Kunst-Garagenschrank

- Trockenwagen: 1 x TW 25
- 2 verstellbare Einlegeböden
- Inklusive 1 Clever Cart M-WWW188B
- Clever Cart & Trockenwagen Farben wie abgebildet

G3-TW25CC # 689,00 / 819,91 €



# PAPIER- & BASTELSCHRÄNKE

DEKORE

ab Seite 1104



BASTEL- & WERKRÄUME

IT

## FÜR DEN KUNSTBEREICH

Einzelne Trockenwagen finden Sie ab Seite 516.



Die Garagenschranktüren öffnen um 270°.

Alle Garagenschränke sind durch ein Sicherheitszylinderschloss abschließbar und so vor unbefugtem Zugriff geschützt.



# GARAGENSCHRÄNKE

Maße, B/H/T: 120 x 190 x 60 cm



Die Schränke dieser Doppelseite können, gegen Mehrpreis, auch mit BoardCabby Oberfläche ausgestattet werden, s. S. 1105.



## Kunst-Garagenschrank

- InBoxen: 10 x L-InBoxen
- Fahrbare Container: 1 mit 4 x L-InBoxen
- Trockenwagen: 1 x TW 15R
- 3 verstellbare Einlegeböden
- InBox, Clever Cart & Trockenwagen Farben wie abgebildet

G3-TW154RT

# 739,00 / 879,41 €

## DEKORE

ab Seite 1104



## Kunst-Garagenschrank

- InBoxen: 6 x L-InBoxen
- Trockenwagen: 1 x TW 25
- Inklusive 1 Clever Cart M-WWW188B
- 3 verstellbare Einlegeböden
- InBox, Clever Cart & Trockenwagen Farben wie abgebildet

G3-TW25CCT

# 769,00 / 915,11 €



## Kunst-Garagenschrank

- InBoxen: 4 x L-InBoxen, 8 x M-InBoxen
- Trockenwagen: 1 x TW 25
- Fahrbare Container: 2
- 2 verstellbare Einlegeböden
- InBox & Trockenwagen Farben wie abgebildet

G3-TW2548B

# 675,00 / 803,25 €

# PAPIER- & BASTELSCHRÄNKE



www.tuv.com  
ID 0000039257



BASTEL- & WERKRÄUME

## FÜR DEN KUNSTBEREICH



### Kunst-Garagenschrank

- Trockenwagen: 2 x TW 25
- Fahrbare Container: 1 mit 4 x L-InBoxen
- 2 verstellbare Einlegeböden
- InBox & Trockenwagen Farben wie abgebildet

G3-2TW254B

# 739,00 / 879,41 €



Die Garagenschranktüren öffnen um 270° und sind durch ein Sicherheitszylinderschloss abschließbar und so vor unbefugtem Zugriff geschützt.



## GARAGENSCHRÄNKE

Die Schränke dieser Doppelseite können, gegen Mehrpreis, auch mit BoardCabby Oberfläche ausgestattet werden, siehe Seite 1105.



### Kunst-Garagenschrank

- InBoxen: 6 x L-InBoxen
- Trockenwagen: 1 x TW 15
- Inklusive 1 Clever Cart M-WWW188B
- 3 verstellbare Einlegeböden
- InBox, Clever Cart & Trockenwagen Farben wie abgebildet

Maße, B/H/T: 150 x 190 x 60 cm

G4-TW15CCT

# 869,00 / 1.034,11 €



### Kunst-Garagenschrank

- Fahrbarer Container: 2 mit 8 x M-Boxen und 4 x L-InBoxen
- Trockenwagen: 2 x TW 25
- 3 verstellbare Einlegeböden
- InBox und Trockenwagen Farben wie abgebildet

Maße, B/H/T: 150 x 190 x 60 cm

G4-2TW2584B

# 829,00 / 986,51 €

## FÜR DEN KUNSTBEREICH &



### Trockengestell TW 15

Mit 10 Rosten für Bilder bis Format DIN A3, fahrbar auf 4 Rollen, 2 davon feststellbar. Korpus aus pulverbeschichtetem Metall (Rot gegen Mehrpreis), die Roste lagern in gefrästen Holzführungen.

Maß der Roste: 49 x 40 cm

Gesamtmaß des Wagens,

B/H/T: 61 x 83 x 40 cm

Ihr Preis statt\*\* 255,00 / 303,45 €

TW-15 229,00 / 272,51 €

Trockengitter einzeln, 53 x 40 cm

TW-TG 6,50 / 7,74 €

# PAPIER- & BASTELSCHRÄNKE

**DEKORE**  
ab Seite 1104



BASTEL- & WERKRÄUME

## TROCKENWAGEN



Unsere Schränke  
sind TÜV geprüft.

Die Garagenschränke sind durch ein Sicherheitszylinderschloss abschließbar und so vor unbefugtem Zugriff geschützt.



### Kunst-Garagenschrank

- InBoxen: 6 x L-InBoxen
- Trockenwagen: 2 x TW 25
- Inklusive 1 Clever Cart M-WWW188B
- 3 verstellbare Einlegeböden
- InBox, Clever Cart und Trockenwagen Farben wie abgebildet

Maße, B/H/T: 150 x 190 x 60 cm

G4-2TW25CCT # 898,00 / 1.068,62 €

### Trockenwagen TW 25

Dieser stabile Trockenwagen hat Seitenwände und Boden aus heller Birke Multiplexplatte und wird mit 25 stabilen Papierablagen aus Draht, für Formate bis DIN A3, geliefert.

Maße, B/H/T: 36 x 84 x 34 cm

TW-25 # 148,00 / 176,12 €



# GARAGENSCHRÄNKE

Maße, B/H/T: 150 x 190 x 60 cm



Die Garagenschranktüren öffnen um 270° und sind durch ein Sicherheitszylinderschloss abschließbar und so vor unbefugtem Zugriff geschützt.

## Kunst-Garagenschrank

- InBoxen: 6 x L-InBoxen
- Trockenwagen: 2 x TW 15R
- 3 verstellbare Einlegeböden
- InBox und Trockenwagen Farben wie abgebildet

G4-2TW15 # 898,00 / 1.068,62 €



## Kunst-Garagenschrank

- Trockenwagen: 2 x TW 25
- Inklusive 1 Clever Cart M-WWW188B
- 4 verstellbare Einlegeböden
- Clever Cart und Trockenwagen Farben wie abgebildet

G4-2TW25CC # 858,00 / 1.021,02 €



## Kunst-Garagenschrank

- Trockenwagen: 1 x 15R
- Inklusive 1 Clever Cart M-WWW188B
- 4 verstellbare Einlegeböden
- Clever Cart und Trockenwagen Farben wie abgebildet

G4-TW15CC # 789,00 / 938,91 €



DEKORE  
ab Seite 1104



## FÜR DEN KUNSTBEREICH

Die Schränke dieser Doppelseite können, gegen Mehrpreis, auch mit BoardCabby Oberfläche ausgestattet werden, s. S. 1105.



### Kunst-Garagenschrank

- Trockenwagen: 2 x TW 25
- Fahrbare Container: 2 mit 8 x M-InBoxen und 4 x L-InBoxen
- 4 verstellbare Einlegeböden
- InBox & Trockenwagen Farben wie abgebildet

G4-2TW2584Y

# 829,00 / 986,51 €

Einzelne Trockenwagen finden Sie auf Seite 516.



# ULTRAFLEX

10  
Jahre  
Garantie\*



## Ultraflex Twist! – der Drehstuhl mit Gaslift

Verchromtes Gestell, bitte Schalenfarbe (S. 1139) angeben.

**Stuhl mit Gleitern**

Verstellbar von 40 – 53 cm.

STK-UFGC.. Preis auf Anfrage

**Stuhl mit Rollen**

Verstellbar von 42 – 55 cm.

STK-UFRC.. Preis auf Anfrage

UltraFlex – Twist!



Verstellbarer Ring

Kunststoffgleiter



## Ultraflex Twist! Counter – der hohe Drehstuhl

Verchromtes Gestell mit höhenverstellbarem Fußring, bitte Schalenfarbe (S. 1139) angeben.

Stuhl mit Gleitern.

Verstellbar von 56 – 82 cm.

STK-UFCGC.. Preis auf Anfrage

\*10 Jahre Garantie auf Bruch der Schale bei sachgemäßer Benutzung.

# STÜHLE FÜR WERKRÄUME

SCHALENFARBEN  
auf Seite 1139

- Extra stabile, bruchfeste Sitzschale mit **10 Jahren Garantie auf Bruch der Schale\***
- Ergonomisch geformte Sitzschale mit praktischem Griffloch
- Sehr hygienisch – perfekt zu reinigende Oberfläche

UltraFlex-Twist! Counter



UltraFlex-Twist!

PRODUKTVIDEO



## DER STÄRKSTE SCHÜLERSTUHL



Selbst nach dem Überfahren, geht er in seine Ursprungsform zurück.



# HOCKER & DREHSTÜHLE



## 4-Bein-Hocker

- Rundrohrgestell 22 x 2 mm mit Fußraste (4 Höhen), Stahlteile kunststoffpulverbeschichtet
  - Mit Kunststoffgleitern
  - Sitz Buchensperrholz mit Melaminharzbeschichtung
  - Dekor: Buche natur
  - Nicht stapelbar!
  - Höhe der Fußrasten vom Boden 5/9/13/17 cm (entspricht Bestellgröße 5, 4, 3, 2 & 1)
- Maße: 345 mm Ø, Sitzhöhe 51 cm

HO 4 # 59,00 / 70,21 €



## 4-Bein-Hocker

Gestell pulverbeschichtet, Sitz Buchensperrholz mit Melaminharzbeschichtung mit Sitzmulde, natur lackiert.

**Stapelbar,**  
45 cm H

Mit umlaufender Fußraste,  
nicht stapelbar, 51 cm H

Mit umlaufender Fußraste,  
nicht stapelbar, 60 cm H

Ihr Preis statt\*\* #39,50 / 47,01 €  
HO 1 34,00 / 40,46 €

Ihr Preis statt\*\* #48,00 / 57,12 €  
HO 2 40,00 / 47,60 €

Ihr Preis statt\*\* #52,00 / 61,88 €  
HO 3 45,00 / 53,55 €



Gaslift

## Hocker Thies – Counter

- Gleicher Stuhl wie rechts, jedoch in Counterhöhe mit verchromtem Fußring
- Stufenlose Sitzhöhenverstellung mit Sicherheitsgaslift
  - Stabiles Kunststofffußkreuz in schwarz

Feststehend mit Kunststoffgleitern, Sitzhöhe: 59 – 84 cm

Ihr Preis statt\*\* #145,00 / 172,55 €  
STUHL 4GC 135,00 / 160,65 €



Gaslift

Gaslift

## Hocker Thies

Sitz Buche natur, Sitzdurchmesser: 35 cm

Feststehend mit Kunststoffgleitern

- ☐ Stufenlose Sitzhöhenverstellung mit Sicherheitsgaslift
- Kunststofffußkreuz
- Sitzhöhe: 39 – 52 cm

Ihr Preis statt\*\* #66,00 / 78,54 €  
STUHL 4G 57,00 / 67,83 €

- Stufenlose Sitzhöhenverstellung mit Drehspindel (ohne Abb.)
- Stahlfußkreuz
- Sitzhöhe: 44 – 63 cm

Ihr Preis statt\*\* #63,00 / 74,97 €  
STUHL 4S 57,00 / 67,83 €

Fahrbar, mit 5 Rollen

- ☐ Stufenlose Sitzhöhenverstellung mit Sicherheitsgaslift
- Kunststofffußkreuz
- Sitzhöhe: 42 – 55 cm

Ihr Preis statt\*\* #66,00 / 78,54 €  
STUHL 4GR 57,00 / 67,83 €

- Stufenlose Sitzhöhenverstellung mit Drehspindel (ohne Abb.)
- Stahlfußkreuz
- Sitzhöhe: 48 – 67 cm

Ihr Preis statt\*\* #63,00 / 74,97 €  
STUHL 4SR 57,00 / 67,83 €

# STÜHLE FÜR WERKRÄUME



## Stuhl Finn

- Stufenlose Sitzhöhenverstellung mit Sicherheitsgasfeder (LGA geprüft)
- Rückenlehne stufenlos in Höhe und Tiefe verstellbar
- Sitz und Rückenlehne aus schichtverleimtem Buchenholz, naturlackiert
- Stabiles Kunststoff-Fußkreuz in schwarz
- Sitzbreite: 44 cm, Sitztiefe: 38 cm, Lehnenhöhe: 25 cm

Fahrbar mit 5 Rollen (s. Abb.)

Sitzhöhe: 42 – 55 cm

Ihr Preis statt\*\* 118,00 / 140,42 €  
STUHL 505GR # 89,00 / 105,91 €

Feststehend mit Kunststoffgleitern  
(o. Abb.)

Sitzhöhe: 42 – 55 cm

Ihr Preis statt\*\* 118,00 / 140,42 €  
STUHL 505GG # 89,00 / 105,91 €

## PERFEKT IN WERKRAUM & LABOR



## Stuhl Finn – Counter

Gleicher Stuhl wie oben, jedoch in Counterhöhe mit verchromtem Fußring & Kunststoffgleitern.

Sitzhöhe: 59 – 84 cm

STUHL505GRC # 149,00 / 177,31 €





## DREH- & BÜROSTÜHLE

### Stuhl Kim

- Stufenlose Sitzhöhenverstellung mit Sicherheitsgasfeder (LGA geprüft)
- Rückenlehne in Höhe und Tiefe stufenlos verstellbar
- Sitz und Rückenlehne aus strapazierfähigem PU, sehr pflegeleicht
- Stabiles Kunststofffußkreuz in schwarz
- Sitzbreite: 46 cm, Sitztiefe: 42 cm
- Lehnenhöhe: 30 cm



### Stuhl Kim – Counter, feststehend

Gleicher Stuhl wie oben, jedoch in Counterhöhe mit verchromtem Fußring & mit Kunststoffgleitern.

Sitzhöhe: 59 – 84 cm

STUHL 50PUSC # 175,00 / 208,25 €

Fahrbar mit 5 Rollen (s. Abb.)

Sitzhöhe: 42 – 55 cm

STUHL 50PUSR # 125,00 / 148,75 €

Feststehend mit Kunststoffgleitern

(o. Abb.) Sitzhöhe: 42 – 55 cm

STUHL 50PUSG # 125,00 / 148,75 €



### Hartbodenrolle (1 Satz)

Die Standardrollen der Stühle sind für Teppichböden ausgelegt. Bei Laminat, Parkett und Korkböden empfehlen wir unsere optional erhältlichen Hartbodenrollen.

Ihr Preis statt\*\* 49,00 / 22,64 €  
RO-6991 15,00 / 17,85 €



# STÜHLE FÜR WERKRÄUME

## Stuhl Maja

- Stufenlose Sitzhöhenverstellung mit Sicherheitsgasfeder (LGA geprüft)
- Rückenlehne in Höhe stufenlos verstellbar
- Permanentkontaktmechanik zur Verstellung der Rückenneigung
- Sitz und Rückenlehne aus schichtverleimtem Buchenholz, naturlackiert
- Stabiles Kunststofffußkreuz in schwarz
- Sitzbreite: 44 cm, Sitztiefe: 38 cm
- Lehnenhöhe: 25 cm



Fahrbar mit 5 Rollen (s. Abb.)

Sitzhöhe: 42 – 55 cm

STUHL 500GR # 119,00 / 141,61 €

Feststehend mit Kunststoffgleitern

(o. Abb.) Sitzhöhe: 42 – 55 cm

STUHL 500GG # 119,00 / 141,61 €



## Stuhl Maja – Counter, feststehend

Gleicher Stuhl wie oben, jedoch in Counterhöhe mit verchromtem Fußring & mit Kunststoffgleitern.

Sitzhöhe: 59 – 84 cm

STUHL 500GRC # 179,00 / 213,01 €

LANGLEBIG &  
EINFACH ZU  
REINIGEN



# GALERIELEISTEN

- 4
- 5
- 2
- 3
- 1



Ob im Büro, im Klassenraum oder als Galerieleiste, die verschiedenen Oberflächen und das reichhaltige Zubehör bieten Ihnen für jeden Anwendungsbereich die richtige Lösung.

## 1 Weiße Melaminharzoberfläche

Aluwandleiste mit einfacher weißer Melaminharzoberfläche zum Aufhängen von Bildern, Notizen usw. mittels Rollklemmen mit integriertem Galeriehaken.

Preisangabe je lfdm

	Ihr Preis statt**	45,90 / 48,92 €
AK 1		14,90 / 17,73 €

## 2 Naturfarbene Korkoberfläche

Aluwandleiste mit naturfarbener Korkoberfläche zum zusätzlichen Anbringen von Notizen mittels Steck-Markierungsnadeln, sonst wie AK1, Korkbereich 45 mm hoch.

Preisangabe je lfdm

	Ihr Preis statt**	49,90 / 23,68 €
AK 2		18,23 / 21,69 €

## 3 Grüne Stahloberfläche

Aluwandleiste mit grüner Stahloberfläche zum zusätzlichen Anheften von Informationen per Kraftmagnete. Mit Kreide beschreibbar.

Preisangabe je lfdm

	Ihr Preis statt**	48,90 / 22,49 €
AK 3		17,90 / 21,30 €

## 4 Weiße Stahloberfläche

Aluwandleiste mit weißer Stahloberfläche zum zusätzlichen Anbringen von Informationen mittels Kraftmagneten und Beschriftungsmöglichkeit mit trocknen abwischbaren Whiteboardmarkern. Nutzbare Beschriftungsfläche: 45 mm hoch.

Preisangabe je lfdm

	Ihr Preis statt**	48,90 / 22,49 €
AK 4		17,90 / 21,30 €

## 5 Kombinierte Kork-/ Stahloberfläche

Die kombinierte Oberfläche dieser Aluwandleiste bietet die Vorteile von AK2 und AK4 in einer Leiste. Pinnadeln, Kraftmagnete, Whiteboardmarker und Rollhaken mit integriertem Galeriehaken können genutzt werden (3 Stk. je lfd. Meter im Lieferumfang).

Preisangabe je lfdm

	Ihr Preis statt**	22,90 / 26,56 €
AK 5		21,50 / 25,59 €



# BILDER PRÄSENTIEREN



## Zubehör: Rollklemme

Aluwandleiste mit weißer Stahloberfläche zum zusätzlichen Anbringen von Informationen mittels Kraftmagneten & Beschriftungsmöglichkeit mit trocken abwischbaren Whiteboardmarkern.

Nutzbare Beschriftungsfläche: 45 mm hoch.

Für AK 1 – 4, mit integriertem Galeriehaken

	Ihr Preis statt**	2,85 / 3,39 €
AK		2,15 / 2,56 €

Für AK5 (ohne Abbildung)

	Ihr Preis statt**	2,85 / 3,39 €
AK DUO		2,15 / 2,56 €

3 Rollklemmen mit integriertem Galeriehaken sind je lfd. Meter im Lieferumfang enthalten, sowie die entsprechende Anzahl von Schrauben und Dübeln (einfache Montage).



# LITFASSSÄULEN

## XXL Kork Litfaßsäule

Die Säule ist fahrbar, passt aber nicht durch Standardtüren. Daher idealerweise als Infosäule im öffentlichen Bereich einsetzbar. Holzdekor: Buche.

Maße, H/Ø: 220 x 60 cm

	Ihr Preis statt**	479,00 / 570,01 €
KLS-XXL		459,00 / 546,21 €



## Blickfang!

Die Säulen, an denen niemand achtlos vorbeigeht. Sorgen Sie im Klassenraum oder im Eingangsbereich für Aufmerksamkeit. Verschiedene Größen und Oberflächenvarianten sind lieferbar.



# BILDER PRÄSENTIEREN

## Litfaßsäule mit Trockengittern

Mit Unterschrank und 15 praktischen Trockengittern für Bilder bis Format DIN A3. Auf der Rückseite befindet sich ein Regal für allerlei Kleines mit 2 verstellbaren Einlegeböden.  
Holzdekor: Buche, Trockengitter in rot.

Maße: B/H/T: 77 x 190 x 77 cm

KLS-TW15 499,00 / 593,81 €



BASTEL- & WERKRÄUME

IT



## Litfaßsäule mit Stahlblech

Schultafelstahl, beschreibbar, magnethaftend. Deckel, Boden und Zwischenstück in Buche. Fahrbar auf Rollen. Maße, H/Ø: 130 x 60 cm.

KLS-STW 269,00 / 320,11 €

## ZUBEHÖR

ab Seite 476

## Korklitfaßsäule

Boden und Deckel in Buche Dekor. Die Manteloberfläche besteht aus 5 mm Kork. Der ideale Informationsträger für die Schule. Fahrbar auf Rollen. Maße, H/Ø: 130 x 60 cm.

Ihr Preis statt\*\* 239,00 / 284,41 €  
KLS 229,00 / 272,51 €





# LITFASSÄULEN

Kork- oder Stoffoberfläche

### Litfaßsäule

Fahrbar auf vier Rollen, 2 davon feststellbar. Holzdekor: Buche  
Maße, B/H/T: 75 x 183 x 75 cm

ZUBEHÖR  
auf Seite 222



### Mobile Litfaßsäule

Je Schrankseite ein Fach mit 2 verstellbaren Einlegeböden, 2 feststellbare Leichtlaufrollen.  
Maße, B/H/T: 70 x 190 x 70 cm

#### Stoffoberfläche

KLS-S.. 499,00 / 593,81 €

#### Korkoberfläche

KLS-S 449,00 / 534,31 €



Schübe	Litfaßsäule	
	Oberfläche Kork	Oberfläche Stoff
Schubfarben: Rot/Blau/Gelb/Grün		
8	KLS-TS8	KLS-TS8S
Größe:	475,00 /	545,00 /
L	565,25 €	648,55 €
16	KLS-TS16	KLS-TS16S
Größe:	499,00 /	568,00 /
M	593,81 €	675,92 €
Schubfarben: Transparent		
8	KLS-TS8T	KLS-TS8TS
Größe:	475,00 /	545,00 /
L	565,25 €	648,55 €
16	KLS-TS16T	KLS-TS16TS
Größe:	499,00 /	568,00 /
M	593,81 €	675,92 €

Bitte geben Sie die Stofffarbe an, s. rechts



# BILDER PRÄSENTIEREN

Die XXL Litfaßsäule ist 220 cm hoch – ein genialer Blickfang für Flure, die Aula oder den Eingangsbereich.

Dank der beschreibbaren und magnethaftenden Oberfläche aus Tafelblech bleibt es Ihnen überlassen, ob Sie Informationen einfach anschreiben oder aufhängen. Natürlich ist der Schultafelstahl abwischbar.

Maße, H/Ø: 220 x 60 cm

## XXL Litfaßsäule mit Stahlblech

Schultafelstahl, beschreibbar, magnethaftend. Deckel, Boden und Zwischenstück in Buche. Fahrbar auf 4 Rollen.

Maße, H/Ø: 220 x 60 cm.

KLS-XXLSTW

529,00 / 629,51 €



## In tollen Stofffarben

### XXL Stoff Litfaßsäule

Die Säule ist fahrbar, passt aber nicht durch Standardtüren.

Bitte geben Sie die Stofffarben bei Ihrer Bestellung an.

Erste Zahl: oben,  
Zweite Zahl: unten.

Holzdekor: Buche

Maße, H/Ø: 220 x 60 cm.

KLS-XXLS..

589,00 / 700,91 €

### Stofffarben



02 Rot



06 Blau



07 Grün



08 Orange



12 Gelb



13 Hellgrün

12



## MUSIKUNTERRICHT

- |      |                   |               |
|------|-------------------|---------------|
| 13.1 | Musikschränke     | ab <b>552</b> |
| 13.2 | Musikwagen        | ab <b>564</b> |
| 13.3 | Notentafeln       | ab <b>568</b> |
| 13.4 | Instrumentensets  | ab <b>572</b> |
| 13.5 | Einzelinstrumente | ab <b>580</b> |



12

# MUSIKUNTERRICHT



12.1



## INFOS UND

Musikinstrumente sind wertvoll und meist auch empfindlich – und natürlich nicht gerade billig.

Daher empfiehlt es sich, die Instrumente sauber, ordentlich und sicher unterzubringen. Hierfür bieten wir Ihnen neben unseren bekannten Musikschrankmodellen auch viele neue Modelle und Varianten an.



### Viel Platz in Schüben

Wir statten verschiedene Modelle unserer Musikschränke mit flachen und/ oder hohen InBox Kunststoffschüben aus. So sind Kleinteile wie kleine Shaker, Schellenarmbänder oder verschiedene Schlägel schnell und sauber zu verstauen. Die Schübe sind aus robustem Kunststoff und in rot, blau, gelb, grün oder transparent erhältlich.



### Besonders praktisch

An allen Türen unserer Musikschränke befinden sich Haltestangen mit verschiedenen, verstellbaren Kleinteilehaltern. Hier finden Schlägel oder Kleininstrumente ihren Platz und sind so ordentlich untergebracht.



### Ein kleines, aber feines Detail

Unsere Schränke sind mit einer Aufdopplung der Seitenwand ausgestattet, so dass Sie den Schub problemlos entnehmen können.



### Sicher verschließbar

Alle unsere Schränke werden mit einem Stangenriegelzylinderschloss mit 3-Punkt-Verriegelung sicher abgeschlossen.

### Mobile Lösung

Viele unserer Musikschränke erhalten Sie optional auch fahrbar. Wegen des eventuell hohen Gewichts durch große Instrumente befindet sich dann unter dem Schrank ein verschweißter Stahlrahmen, der fest mit dem Korpus verschraubt wird. Somit ist trotz Mobilität maximale Stabilität garantiert! 2 der 4 hoch belastbaren Leichtlaufrollen mit weicher Lauffläche für besonders leises Rollen sind durch eine Feststellbremse blockierbar.





# MUSIKSCHRÄNKE



Gerne statten wir Ihre Schränke mit einer Whiteboardoberfläche aus. Die so ausgestatteten Schränke werden von uns BoardCabby Schränke genannt und laden ihre Nutzer zum Beschreiben oder Bemalen ein. Ihre magnethaftende Oberfläche bietet ausserdem viel Platz zum Aufhängen von Bildmaterialien und Informationen.



## BoardCabby Oberfläche für Schranktüren

Gegen einen Mehrpreis pro Schranktür statten wir alle Schrankmodelle mit einer Whiteboardoberfläche aus.

Für Tür mit linkem Anschlag

BCST-W-L 84,50 / 100,56 €

Für Tür mit rechtem Anschlag

BCST-W-R 84,50 / 100,56 €

## DEKORE

### Dekore für melaminbeschichtete Spanplatten

Alle Möbel und Möbelteile werden aus 19 mm starken, melaminbeschichteten Spanplatten, nach DIN 68765, der umweltfreundlichen E 1-Qualität hergestellt.

Bitte geben Sie das gewünschte Dekor bei Ihrer Bestellung mit an.

#### Standard Dekore



Buche hell



Buche



Ahorn honig



Weiß

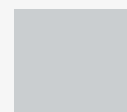

Grau

#### Einfarbige Sonderdekore

+ 10 % Mehrpreis



Schwarz



Alpensee Blau



Atollblau



Smaragdgrün



Aquagrün



Limonengrün



Orange



Rot



Gelb



Aluminium gebürstet



Anthrazit Graphit

#### Sonderdekore mit Textur

+ 10 % Mehrpreis



Esche Weiß



Calvados



Pastelleiche



Birke



Olive



Zebrano



Makkasar



Puntinella Schwarz



12.1



## MUSIKREGALE



Passende Instrumentensets  
finden Sie ab Seite 572.  
Einzelinstrumente finden Sie  
ab Seite 580.

### 1 Musikregal

Musikregal mit 2 festen Böden, insgesamt  
3 Abstellflächen. Obere Fläche für Schlägel,  
Rasseln etc., 3 Zapfen für Schellen und Triangeln,  
mittlere Fläche mit vorderer Aufkantung.  
Lieferung erfolgt ohne Instrumente.

Maße, B/H/T: 100 x 61 x 31 cm

MRW 209,00 / 248,71 €

### 2 Unterschrank für Musikregal MRW

Perfektes Duo: Unser Unterschrank USMRW ergänzt das  
Musikregal MRW perfekt. Ein verstellbarer Einlegeboden  
sorgt für ausreichend Platz für weitere Musikinstrumente  
oder Notenbücher. Ohne Instrumente.

Maße, B/H/T: 100 x 31 x 31 cm

USMRW 104,00 / 123,76 €



### 1 Fahrbares Musikregal

Mit einem verstellbaren Einlegeboden,  
einem Container mit 2 flachen und  
2 hohen Schüben in rot. An beiden  
Türen befinden sich 3 Einhängegitter für  
Musikinstrumente aller Art (Triangel,  
Trommeln, Schlägel oder Rumbakugeln).  
Ohne Instrumente. Das passende  
Musikset MUS 20 finden Sie auf  
Seite 593.

Maße Korpus, B/H/T: 120 x 99 x 62 cm

Maße Rollen, Ø: 13 cm

Gesamthöhe: 99 cm

Lichte Höhe: 81 cm

Breite linker Teil: 83 cm

Breite rechter Teil: 30 cm

MOFF-20R 479,00 / 570,01 €

# MUSIKSCHRÄNKE

DEKORE  
auf Seite 1104



MUSIKUNTERRICHT

## MUSIKSCHRANK MOFF I

### Musikschrank MOFF 1

Zweitürig mit Sicherheitszylinderschloss und 2 verstellbaren Böden. An den Türinnenseiten sind Halterungen für Kleininstrumente angebracht. 1 x InBox-Container (rot) mit 2 x InBox „M“ und 2 x „L“ für Kleinteile. Die Schranktiefe von 60 cm erlaubt es, Glockenspiele, Xylophone usw. breitseits einzustellen. Lieferung erfolgt ohne Musikinstrumente.

Maße, B/H/T: 120 x 190 x 60 cm

Feststehend

MOFF 1	Ihr Preis statt** 709,00 / 843,71 €
	668,00 / 794,92 €

Fahrbar

4 Leichtlaufrollen, 2 davon feststellbar

MOFF 1R	Ihr Preis statt** 814,00 / 968,66 €
	765,00 / 910,35 €



Der MOFF 1 kann,  
gegen Mehrpreis, auch mit BoardCabby  
Oberfläche ausgestattet werden, s. S. 1105.

12.1



## MOFF 2 & 3

DEKORE  
auf Seite 1104



Instrumentensets finden  
Sie ab Seite 572.

Einzelinstrumente finden  
Sie ab Seite 580.



### Musikschrank MOFF 2

Zweitürig mit Stangenriegelzylinderschloss und je Schrankteil 3 verstellbare Böden. Zusätzlich ein InBox-Container (rot) mit 2 x InBox „M“ und 2 x InBox „L“ für Kleinteile. Ohne Instrumente.

Maße, B/H/T: 150 x 190 x 60 cm

Ihr Preis statt\*\* 835,00 / 993,65 €  
MOFF 2 779,00 / 927,01 €

### Fahrbar

4 Leichtlaufrollen, 2 davon feststellbar

Ihr Preis statt\*\* 947,00 / 1126,93 €  
MOFF 2R 879,00 / 1.046,01 €

Die Schränke dieser Doppelseite können, gegen Mehrpreis, auch mit BoardCabby Oberfläche ausgestattet werden, siehe Seite 1105.

# MUSIKSCHRÄNKE



## XXL Musikschrank MOFF 3B

Hinter den insgesamt 3 abschließbaren Türen befinden sich jeweils 3 verstellbare Einlegeböden. An jeder der 3 Türen sind praktische Halterungen für Kleinteile, Schlägel und kleinere Instrumente montiert. 2 x InBox-Container (rot) mit 3 x InBox „L“.

Ohne Instrumente.

Maße, B/H/T: 194,4 x 190 x 60 cm

Ihr Preis statt\*\* 1.069,00 / 1.272,11 €

MOFF 3B 995,00 / 1.184,05 €



## Musikschrank MOFF 3

Dreitürig mit Stangenriegelzylinderschloss und je Schrankteil 3 verstellbare Böden. Zusätzlich ein InBox-Container (rot) mit 2 x InBox „M“ und 2 x InBox „L“ für Kleinteile. Ohne Instrumente.

Maße, B/H/T: 180 x 190 x 60 cm

Ihr Preis statt\*\* 1.037,00 / 1.234,03 €

MOFF 3 909,00 / 1.081,71 €



12.1



## MOFF 3 &



### XXL Musikschrank MOFF 3A

Hinter den insgesamt 3 abschließbaren Türen befinden sich jeweils 3 verstellbare Einlegeböden. An jeder der 3 Türen befinden sich praktische Halterungen für kleinere Instrumente. Ohne Instrumente.

Maße, B/H/T: 194,4 x 190 x 60 cm

Ihr Preis statt\*\* 935,00 / 1.112,65 €  
**MOFF 3A** 899,00 / 1.069,81 €



Die Schränke dieser Doppelseite können, gegen Mehrpreis, auch mit BoardCabby Oberfläche ausgestattet werden, siehe Seite 1105.



### Instrumentensatz MUS 6

**8 Instrumente:**  
 1 Glockenspiel mit 25 Tönen & Tasche,  
 1 professionelle Djembe,  
 1 kleine African Djembe,  
 1 natur Conga-Set,  
 1 Doppel-Tonblock mit Schlägel,  
 1 Paar mexikanische Maracas aus Holz,  
 1 Agogo Bell

**MUS 6**  
 810,00 / 963,90 €

# MUSIKSCHRÄNKE



## MOFF 4

Passende Instrumentensets finden Sie ab Seite 572.  
Einzelinstrumente finden Sie ab Seite 580.

### Musikschrank MOFF 4A

Dieser besonders platzsparende Schrank mit seiner Breite von 96 cm passt noch in fast jede Lücke und bietet trotzdem auch Platz für größere Instrumente.

Die 4 Einlegeböden sind verstellbar.

An den 270° öffnenden Türen befinden sich jeweils praktische Halterungen für Kleinteile, Schlägel und kleine Instrumente.

Der Schrank ist natürlich abschließbar – so ist der Inhalt immer vor unbefugtem Zugriff geschützt. Ohne Instrumente.

Maße, B/H/T: 96 x 190 x 60 cm

**MOFF 4A** 559,00 / 665,21 €

#### Fahrbar

4 Leichtlaufrollen, 2 davon feststellbar

**MOFF 4AF** 669,00 / 796,11 €

12.1



## MOFF 4



### Musikschrank MOFF 4B

Schrank mit 4 Einlegeböden, davon 3 verstellbar. An den 270° öffnenden Türen befinden sich jeweils praktische Halterungen für Kleinteile, Schlägel und kleine Instrumente.

Der Schrank ist natürlich abschließbar – so ist der Inhalt immer vor unbefugtem Zugriff geschützt.

Zusätzlich finden Sie unten 6 große InBox Schübe zur staubfreien Aufbewahrung von Kleinteilen. Farben wie abgebildet.

Ohne Instrumente.

Maße, B/H/T: 96 x 190 x 60 cm

Ihr Preis statt\*\* 669,00 / 796,11 €  
MOFF 4B 629,00 / 748,51 €

### Fahrbar

4 Leichtlaufrollen, 2 davon feststellbar

Ihr Preis statt\*\* 779,00 / 927,01 €  
MOFF 4BF 739,00 / 879,41 €

DEKORE  
auf Seite 1104

### Musikschrank MOFF 4C

Dieser besonders platzsparende Schrank mit seiner Breite von 96 cm passt noch in fast jede Lücke und bietet trotzdem Platz für größere Instrumente.

Die 4 Einlegeböden sind verstellbar.

An den 270° öffnenden Türen befinden sich jeweils praktische Halterungen für Kleinteile, Schlägel und kleine Instrumente. Der Schrank ist natürlich abschließbar – so ist der Inhalt immer vor unbefugtem Zugriff geschützt.

Zusätzlich finden Sie in der Mitte 9 flache InBox Schübe zur staubfreien Aufbewahrung von Kleinteilen. Farben wie abgebildet.

Ohne Instrumente.

Maße, B/H/T: 96 x 190 x 60 cm

MOFF 4C 649,00 / 772,31 €

### Fahrbar

4 Leichtlaufrollen, 2 davon feststellbar

MOFF 4CF 759,00 / 903,21 €





# MUSIKSCHRÄNKE



Die Schränke dieser Doppelseite können, gegen Mehrpreis, auch mit BoardCabby Oberfläche ausgestattet werden, siehe Seite 1105.

## Musikschrank MOFF 4

Mit Gerätehalterungen an den Türen und mit 3 Einlegeböden, davon 2 verstellbar.

Zusätzlich ein InBox-Container (rot) mit 2 x InBox „M“ und 2 x InBox „L“ für Kleinteile.

Ohne Instrumente.

Maße, B/H/T: 96 x 190 x 60 cm

Ihr Preis statt\*\* 614,00 / 730,66 €

**MOFF 4** 569,00 / 677,11 €

### Fahrbar

4 Leichtlaufrollen, 2 davon feststellbar

Ihr Preis statt\*\* 709,00 / 843,71 €

**MOFF 4R** 659,00 / 784,21 €



12.1



## MOFF 5



**DEKORE**  
auf Seite 1104

### Musikschrank MOFF 5A

Der Schrank ist zweiflügelig mit Sicherheitszylinderschloss & 3 verstellbaren Einlegeböden im Oberteil. Türinnenseiten mit Halterungen.

Maße, B/H/T: 96 x 190 x 60 cm,  
Breite innen 90 cm.

3 InBox-Container mit 3 x InBox „M“  
und 3 x „L“. Farben wie abgebildet.

Ohne Instrumente.

Ihr Preis statt\*\* 665,00 / 791,35 €  
**MOFF 5A** 559,00 / 665,21 €



Die Schränke dieser Doppelseite können, gegen Mehrpreis, auch mit BoardCabby Oberfläche ausgestattet werden, siehe Seite 1105.

### Musikschrank MOFF 5

Der Schrank ist zweiflügelig mit Sicherheitszylinderschloss, 1 verstellbarer Einlegeboden im Oberteil. An den Türinnenseiten sind Halterungen für Kleininstrumente angebracht.

Maße, B/H/T: 96 x 190 x 60 cm,  
Breite innen 90 cm.

2 InBox-Container mit 2 x InBox „M“  
und 2 x „L“. Farben wie abgebildet.

Ohne Instrumente.

Ihr Preis statt\*\* 699,00 / 831,81 €  
**MOFF 5** 589,00 / 700,91 €

# MUSIKSCHRÄNKE



## Musikschrank MOFF G11

Zweitürig mit einem Sicherheitszylinderschloss & 2 Einlegeböden, davon 1 Boden verstellbar. Mit Halterungen für Kleininstrumente an den Türinnenseiten.

3 fahrbare InBox-Container mit 2 x InBox „M“ & 2 x „L“. Farben wie abgebildet. Ohne Instrumente. Maße, B/H/T: 120 x 190 x 60 cm,

Breite innen 116 cm, Höhe innen Garagenteil 70,5 cm.

**MOFF-G11** 799,00 / 950,81 €

## MOFF II & 12



## Musikschrank MOFF-G12

Zweitürig, mit Sicherheitszylinderschloss und Mittelwand sowie 2 verstellbaren Einlegeböden im Oberteil. Mit 4 fahrbaren Containern, Farben wie abgebildet. Halterungen für Kleininstrumente an der Türinnenseite.

Maße, B/H/T: 150 x 190 x 60 cm, Innenmaß oben links 87 cm, oben rechts 57,5 cm, Garagenteil Innenhöhe 70 cm, Container, B/H/T: 30 x 67 x 39 cm

Ohne Instrumente

**MOFF-G12** 949,00 / 1.129,31 €

Mit Instrumenten

68 Instrumente: Inkl. MUS 1

**MOFF-G12-1** 1.159,00 / 1.379,21 €

79 Instrumente: Inkl. MUS 1 & MUS 5

**MOFF-G12-15** 1.999,00 / 2.378,81 €

87 Instrumente:

Inkl. MUS 1, MUS 5 & MUS 6

**MOFF-G12-156** 2.699,00 / 3.211,81 €



12.2



## SOUND-EXPRESS



Die Transportbox des Musikwagens ist entnehmbar. Sie ist mit 4 Führungsstiften am Wagen befestigt.

DEKORE  
auf Seite 1104

Durch die praktische Aufkantung fällt beim Transport und beim Herausziehen nichts herunter.



## Musikwagen Sound-Express

Auf dem Wagen finden alle Instrumente Platz, die Sie für spontane Einsätze benötigen. Obere Ablage mit Aufkantung, 3 Auszüge mit umlaufender Aufkantung, Spezialbox für Boomwhackers, Plexiglas Rückwand für mehr Sicht, Wagen mit 4 Rollen, 2 davon feststellbar.

Maße, B/H/T: 121 x 90 x 52 cm, Oberes Fach: 78,5 x 44,5 cm, Aufkantung oben: 6,5 cm hoch, Maße je Auszug: 79 x 45 cm, Aufkantung je Auszug: 4,0 cm

MW-SOE

639,00 / 760,41 €

3 Rollauszüge sorgen für eine leichte Entnahme der Musikinstrumente.

12.2



# INBOX MUSIKWAGEN



DEKORE  
auf Seite 1104



## Fahrbarer Musikwagen

Der Wagen verfügt über 2 Schubladencontainer mit je 2 flachen Schüben oben & 2 hohen Schüben darunter. Farben wie abgebildet. Vier Laufrollen, davon 2 feststellbar. Zwischen den Schubladencontainern befinden sich 2 praktische Einlegeböden, Breite: ca. 64 cm. Maße, B/H/T: 120,4 x 75 x 40 cm

Ohne Instrumente

MW-M 265,00 / 315,35 €

Mit Instrumenten

Inkl. Musik-Set MUS1 bestehend aus 68 Instrumenten, s. Seite 574.

MW-M1 529,00 / 629,51 €



Rollcontainer mit Musik-Set MUS 1, siehe Seite 574. Farben wie abgebildet.

Außenmaße, B/H/T: 30 x 67 x 39 cm

MUS 1R 349,00 / 415,31 €





## Fahrbarer Musikschrank

Mit einem verstellbaren Einlegeboden, einem Container (rot) mit 2 flachen & 2 hohen Schüben. An beiden Türen befinden sich 3 Einhängegitter für Musikinstrumente aller Art (Triangel, Trommeln, Schlägel oder Rumbakugeln). Lieferung erfolgt ohne Instrumente. Das passende Musikset MUS-20 finden Sie auf Seite 593.

Maße Korpus, B/H/T: 120 x 87 x 62 cm,  
Maße Rollen, Ø: 13 cm,  
Gesamthöhe: 99 cm, Lichte Höhe: 81 cm,  
Breite linker Teil: 80 cm,  
Breite rechter Teil: 31 cm

**MOFF-20R** 479,00 / 570,01 €

**Passende Instrumenten-Sets finden Sie ab Seite 572.**

**Einzelinstrumente finden Sie ab Seite 580.**



## Musikwagen

Fahrbarer Musikwagen mit 3 großvolumigen, farbigen Schubladen. Farben wie abgebildet.

Außenmaße, B/H/T: 60 x 68 x 41 cm  
Innenmaße, B/H/T: 53 x 17 x 37 cm

**Ohne Instrumente**

**M603P** 85,00 / 101,15 €

**Mit Instrumenten**

Inklusive Musik-Set MUS1 bestehend aus 68 Instrumenten, siehe Seite 574.

**M603P1** 367,00 / 436,73 €



12.3



## NOTENTAFELN



### Notensatz NZ 4 ST

Magnetaftend, für die Stahltafeln NT 2 und NT 4 (siehe Folgeseiten). Musiknoten für genormte Notenlinien im Abstand von 2,5 cm. Material und Ausführung wie NZ 2 ST.

**Inhalt:** ca. 200 Teile, Lieferung im Kunststoffsortierkasten.

NZ 4 ST

75,00 / 89,25 €



### Notensatz NZ 2 ST

magnetaftend, für die Stahltafeln NT 1, NT 3 & Stahltafeln mit 5 cm Notenlinienabstand (siehe Folgeseiten).

**Inhalt:** ca. 300 Teile: alle in der Musiksprache vorkommenden Noten, Zeichen & Zahlen für die Taktbezeichnung sowie die Intervallbezeichnung von der Prime bis zur Oktave. Zur besseren Veranschaulichung sind ein Teil der Noten in rot gehalten.

2 Verpackungsvarianten sind erhältlich:

**Im stabilen Buchenholzkoffer**

NZ 2 ST-H

137,00 / 163,03 €

**In der praktischen Kunststoffbox**

NZ 2 ST-B

120,00 / 142,80 €





# NOTENTAFELN

## Fahrbare Whiteboard-Notentafel

Die Tafelflächen sind magnethaftend und mit trocken abwischbaren Stiften beschreibbar. Die Tafel ist beidseitig verwendbar und ist höhenverstellbar von 140 bis 190 cm (bezogen auf die Tafeloberkante). Das Stahlrohrfahrgestell ist pulverbeschichtet (RAL 7035) und mit 4 Sicherheitsrädern ausgestattet, davon sind 2 feststellbar.

Eine Seite der Tafelfläche ist mit 4 Reihen der genormten Notenlineatur LIN 11W (Linienabstand: 2,5 cm) bedruckt, die andere Seite ist frei, kann aber auf Wunsch mit jeder Lineatur (Seite 428) versehen werden.

Tafelfläche, B/H: 120 x 100 cm

Ihr Preis statt\*\* 335,00 / 398,65 €  
NT 4 W 319,00 / 379,61 €



## & PASSENDE NOTENSÄTZE

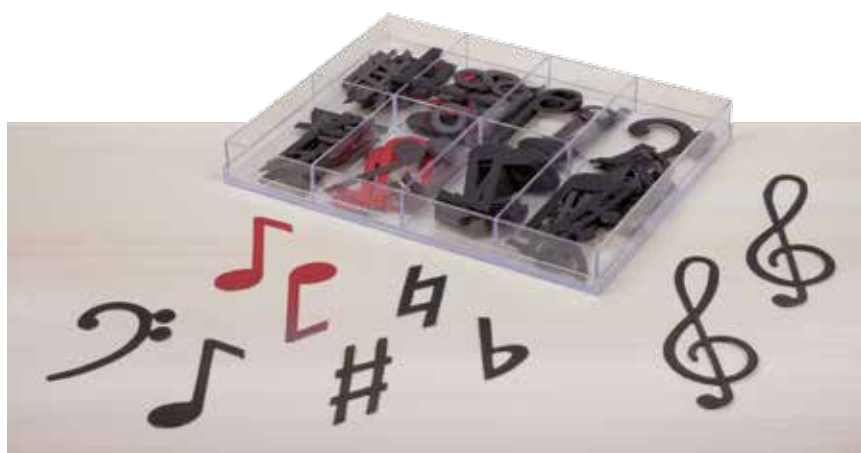

### Notensatz für Whiteboards

Dieser magnethaftende Notensatz ist speziell für weiße Stahltafeln, beispielsweise das Modell auf dieser Seite, geeignet. Musiknoten für genormte Notenlinien im Abstand von 2,5 cm. Die Noten sind schwarz, einige sind zur besseren Veranschaulichung verschiedener Zusammenhänge rot. Lieferung erfolgt im praktischen Sortierkasten aus Kunststoff.

Inhalt: ca. 200 Teile

NZ 4 S 69,00 / 82,11 €



12.3



## NOTENTAFELN



### Grüne Notentafel mit Ösen & Überhängehaken

Mit Notenlinien nach dem Orff'schen Instrumentarium bedruckt (LIN 12), Linienabstand 5 cm.

Stahlemaileflächen dunkelgrün, mit Kreide beschreibbar, feucht abwischbar und magnethaftend.

**Ideales Zubehör:** magnetische Notensätze, siehe Seite 568.

Tafelfläche; B/H: 120 x 100 cm

NT 1

129,00 / 153,51 €



### Grüne Notentafel mit Ösen & Überhängehaken

Mit genormter Notenlineatur (LIN 11), Linienabstand 2,5 cm.

Stahlemaileflächen dunkelgrün, mit Kreide beschreibbar, feucht abwischbar und magnethaftend.

**Ideales Zubehör:** magnetische Notensätze siehe Seite 568.

Tafelfläche; B/H: 100 x 100 cm

NT 2

105,00 / 124,95 €



## NOTENSÄTZE

ab Seite 568



### Fahrbare grüne Notentafel

Die Tafelflächen sind magnethaftend, mit Kreide beschreibbar und doppelseitig verwendbar.

Die Tafel ist höhenverstellbar von 140 bis 190 cm Höhe (bezogen auf die Tafeloberkante).

Das Stahlrohrfahrgestell ist pulverbeschichtet (RAL 7035) und mit 4 Sicherheitsrädern ausgestattet, davon sind 2 feststellbar.

Eine Seite der Tafel ist mit Notenlinien nach dem Orff'schen Instrumentarium (LIN 12, 2 Reihen, Linienabstand 5 cm) bedruckt, die andere Seite ist ohne Linien.

**Ideales Zubehör:** magnetische Notensätze, siehe Seite 568.

Tafelfläche, B/H: 120 x 100 cm

NT 3 Ihr Preis statt\*\* 335,00 / 398,65 €  
319,00 / 379,61 €

### Fahrbare grüne Notentafel

Die Tafelflächen sind magnethaftend, mit Kreide beschreibbar und doppelseitig verwendbar.

Die Tafel ist höhenverstellbar von 140 bis 190 cm Höhe (bezogen auf die Tafeloberkante).

Das Stahlrohrfahrgestell ist pulverbeschichtet (RAL 7035) und mit 4 Sicherheitsrädern ausgestattet, davon sind 2 feststellbar.

Eine Seite der Tafelfläche ist mit 4 Reihen der genormten Notenlineatur (LIN 11, Linienabstand: 2,5 cm) bedruckt, die andere Seite ist frei, kann aber auf Wunsch mit jeder Lineatur versehen werden (siehe Seite 428).

**Ideales Zubehör:** magnetische Notensätze siehe Seite 568.

Tafelfläche, B/H: 120 x 100 cm

NT 4 Ihr Preis statt\*\* 335,00 / 398,65 €  
319,00 / 379,61 €

12.4



## RHYTHMIK-SETS



### 1 Rhythmik-Set „Exklusiv“

Inhalt, 21 Instrumente:

2 Paar Claves • 4 Triangeln mit Schlägel • 2 Paar Handbecken (200 & 150 mm) • 2 Chicken Shakes, 2 Klänge • 2 Schellenarmbänder • 1 Paar Maracas (Holz) • 1 Schellenkranz, 20 cm • 1 Rahmentrommel, 20 cm • 1 Cowbell mit Griff • 1 Jingle Stick • 1 Tonblock mit Guiro-Effekt • 1 Tonblock • 1 Stielkastagnette

PB 300

119,00 / 141,61 €

Einzelinstrumente finden Sie ab Seite 580.



### 2 Rhythmik-Set „Start“

Inhalt, 11 Instrumente:

1 Holzblock mit Schlägel • 2 Schellenarmbänder • 1 Paar Claves • 1 Schellentamburine • 1 Paar Handbecken (150 mm) • 1 Jingle Stick • 1 Paar Maracas • 1 Tonblock mit Schlägel • 1 Stielkastagnette • 1 Triangel

Lieferung erfolgt in Tragetasche.

DP 1001

59,00 / 70,21 €



# INSTRUMENTENSETS



Wenn Sie die geöffnete Tragetasche an die Wand oder die Tafel hängen, sind alle Instrumente sofort griffbereit!

Die Tasche ist in 3 Größen lieferbar, Instrumente nach Gruppen geordnet.



## Rhythmik-Set „Medium“

Inhalt, 20 Instrumente:

- 1 Rahmentrommel mit Schlägel •
- 1 Stielkastagnette • 1 Glockenkrans mit 5 Schellen • 1 Tonblock mit Guiroeffekt, Holzschlägel • 2 Triangeln •
- 1 massiver Holzblock mit Schlägel •
- 1 Affentrommel • 1 Jingle Stick •
- 1 Handbecken „Wuhan“ • 2 Paar Maracas • 1 Paar Claves • 7 Chicken Shakes in 7 Klängen

DP 1002

69,00 / 82,11 €



12.4



## RHYTHMIK-SETS



### Instrumentengrundausstattung

Musikset MUS 1 im praktischen Rollcontainer. Farben wie abgebildet.

Gesamtmaß, B/H/T: 30 x 67 x 39 cm

Innenmaße InBox „M“,

B/H/T: 24,5 x 8 x 35 cm

Innenmaße InBox „L“,

B/H/T: 24,5 x 17,5 x 35 cm

MUS 1R 349,00 / 415,31 €



### Oceandrum

Rahmentrommel mit doppelter Ziegenfellbespannung, gefüllt mit Stahlschrotfüllung. Klangspektrum erstreckt sich vom Wellenrauschen bis hin zum „Sturm auf hoher See“. Auch zum Trommeln verwendbar.

Maße, Ø: 25 cm

70084 # 33,53 / 39,90 €



### Schellenkranz

150 mm, 4 Paar Schellen

DP 906 4,50 / 5,36 €

200 mm, 6 Paar Schellen

DP 908 8,90 / 10,59 €

Weitere Einzelinstrumente finden Sie ab Seite 580.



### Instrumentensatz MUS 1

68 Instrumente:

2 Drachenmaul mit Schlägel • 1 Rahmentrommel 8" mit Schlägel • 1 Schellenkranz 8" (6 Paar Schellen) • 4 Paar Claves Standard • 1 Tonblock mit Schlägel • 1 Holzblock mit Guiro-Effekt mit Schlägel • 1 Doppel Tonblock mit Schlägel • 1 Paar Maracas Holz oval klein • 2 Jingle Stick Holz (2 Paar Schellen) • 3 Jingle Stick Holz (4 Paar Schellen) • 1 Stielkastagnette (Holz) • 4 Paar Kastagnetten, traditionell • 2 Glockenkranze mit 5 Schellen • 3 Paar Fingercymbals verchromt • 1 Triangel 5" mit Schlägel • 2 Triangeln 6" mit Schlägel •

1 Triangel 8" mit Schlägel • 2 Paar Kunststoff-Kastagnetten • 1 Stielkastagnette Kunststoff • 1 Paar Claves aus Hartholz hell • 16 Chicksen Shakes • 5 Schellenarmbänder • 1 Block mit Guiro-Effekt mit Schlägel • 1 Holz Ago-go mit Schlägel • 1 Paar Claves standard • 1 Paar Handbecken Messing 8" • 1 Kuhglocke 72 mm mit Handgriff und Schlägel • 1 Paar Sand Block, Holzplatten • 1 Holzblock massiv mit Schlägel • 1 Afuche Cabasa, klein • 3 Tube Shaker Holz, klein • 1 Paar Maracas, klein Salsa

MUS 1 279,00 / 332,01 €

# INSTRUMENTENSETS



## Instrumentensatz MUS 6

8 Instrumente: 1 Glockenspiel, 25 Töne, mit Tasche • 1 Djembe, professionell • 1 African Djembe, klein • 1 Conga-Set natur • 1 Doppel-Tonblock mit Schlägel • 1 Paar mexikanische Maracas, Holz, oval, klein • 1 Agogo Bell

MUS 6 810,00 / 963,90 €

## Instrumentensatz MUS 5

11 Instrumente: 1 Sopran-Metallophon, diatonisch • 1 Alt-Xylophon, diatonisch • 6 Xylophone, 7 Töne diatonisch • 2 Xylophone, 7 Töne pentatonisch • 1 Bongo 6" und 8", stimmbar • 1 Bongo Stativ, einstrebig

MUS 5 795,00 / 946,05 €

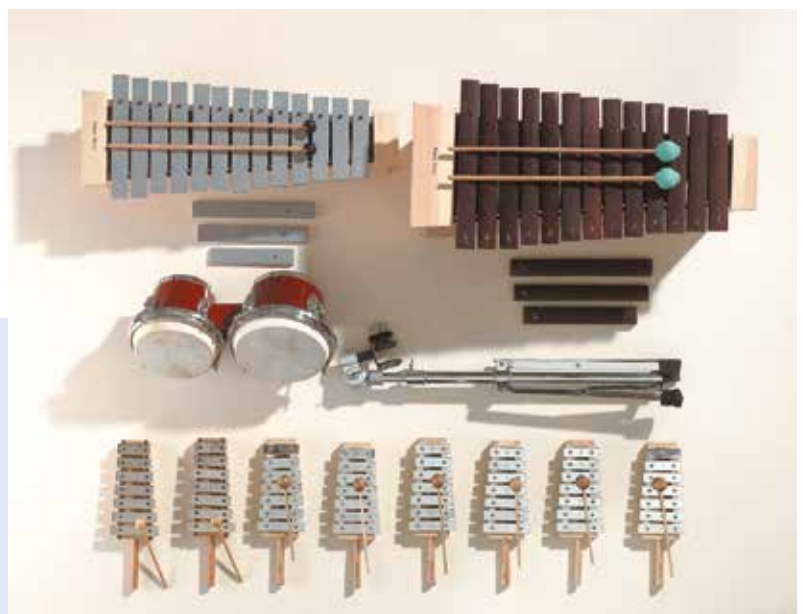

12.4



## RHYTHMIK-SETS

Unsere Instrumentengrundausstattungen sind in der preiswerten Ausführung in der stabilen Lehrmittelbox oder in unseren bunten, fahrbaren Rollcontainern erhältlich.



Lehrmittelbox



Fahrbarer Rollcontainer



### Instrumentensatz MUS 3

**36 Instrumente:** 2 Glockenspiele 7 Töne diatonisch, mit Schlägel • 1 Glockenspiel 7 Töne pentatonisch, mit Schlägel • 1 Glockenspiel, 25 Töne, mit Tasche und 2 Schlägeln • 1 Guiro Holz Fischform 30 cm • 1 Holz Agogo • 1 Doppeltonblock mit Schlägel • 1 Holzblock massiv mit Schlägel • 3 Paar Claves Standard • 1 Paar Kastagnetten aus Kunststoff • 1 Drachemmaul mit Schlägel • 1 Handbecken aus Messing 6"/150 mm • 1 Handbecken aus Messing 8"/200 mm • 2 Paar Finger-Cymbals, verchromt • 1 Schellenkranz 8"/200 mm (6 Paar Schellen) • 4 Schellenarmbänder • 1 Triangel 5"/125 mm • 1 Triangel 6"/150 mm • 1 Triangel 8"/200 mm • 1 Rahmentrommel 8", stimmbar • 1 Rahmentrommel 10"/250 mm, stimmbar • 1 mexik. Maracas aus Holz, klein • 4 Chicken Shakes • 1 Kuhglocke 3" mit Klemme & Handhalter • 1 Paar Bongos 6" und 8", stimmbar • 1 Agogo Bell • 1 Afuche Cabasa klein

Inklusive Rollcontainer TF 2-2M

Maße, B/H/T: 30 x 67 x 39 cm

MUS 3R 445,00 / 529,55 €

In der Lehrmittelbox, Maße, B/H/T: 40 x 17 x 26 cm

MUS 3L 395,00 / 470,05 €



### Instrumentensatz MUS 4

**48 Instrumente:** 1 Holzblock massiv mit Schlägel • 1 Tonblock mit Schlägel • 1 Doppel-Tonblock mit Schlägel • 1 Jingle Stick Holz (2 Paar Schellen) • 1 Schellenkranz 6"/150 mm (4 Paar Schellen) • 1 Schellenarmband • 1 Rahmentrommel 8"/200 mm • 1 Rahmentrommel 8"/200 mm, stimmbar • 1 Stielkastagnette • 1 Drachemmaul mit Schlägel • 1 Tonblock mit Guiroeffekt & Schlägel • 1 Cowbell 72 mm mit Handgriff und 7 Klemmen • 1 Glockenspiel 7 Töne, diatonisch mit Schlägel • 1 Triangel 6"/150 mm • 1 Triangel 8"/200 mm • 1 Triangel 7"/175 mm • 5 Glockenkranze mit 5 Schellen • 16 Chicken Shakes • 2 Paar mexik. Maracas Holz, mittel • 1 Handbecken Messing 6"/150 mm • 1 Handbecken Messing 8"/200 mm • 1 Finger-Cymbals verchromt • 2 Paar Kastagnetten aus Kunststoff • 2 Paar Claves Standard, hell, hoher Klang • 2 Paar Claves aus Hartholz, hell, tiefer Klang

Inklusive Rollcontainer TF 2-2M

Maße, B/H/T: 30 x 67 x 39 cm

MUS 4R 319,00 / 379,61 €

In der Lehrmittelbox, Maße, B/H/T: 40 x 17 x 26 cm

MUS 4L 269,00 / 320,11 €



# INSTRUMENTENSETS



## Instrumentensatz MUS 2

**33 Instrumente:** 2 Glockenspiele  
7 Töne diatonisch, mit Schlägel •  
1 Xylophon 7 Töne pentatonisch, mit  
Schlägel • 1 Guiro Holz, Fischform 30 cm  
• 1 Holz Agogo • 1 Doppel-Tonblock  
mit Schlägel • 1 Holzblock massiv mit  
Schlägel • 1 Paar Kastagnetten aus  
Kunststoff • 3 Paar Claves standard •  
1 Drachenmaul mit Schlägel • 1 Hand-  
becken aus Messing 6"/150 mm •  
1 Handbecken aus Messing 8"/200 mm  
• 2 Finger-Cymbals verchromt • 1 Schel-  
lenkranz 8"/200 mm (6 Paar Schellen)  
• 4 Schellenarmbänder

- 1 Triangel 5"/125 mm • 1 Triangel
- 6"/150 mm • 1 Triangel 8"/200 mm
- 1 Rahmentrommel 8", stimmbar •
- 1 Rahmentrommel 10"/250 mm, stimm-  
bar • 1 mexik. Maracas aus Holz, klein
- 4 Chicken Shakes • 1 Kuhglocke 3"  
mit Klemme & Handhalter • 1 Afuche  
Cabasa, klein

**Inklusive Rollcontainer TF 2-2M,**  
Maße, B/H/T: 30 x 67 x 39 cm

MUS 2R 335,00 / 398,65 €

**In der Lehrmittelbox,**  
Maße, B/H/T: 40 x 17 x 26 cm

MUS 2L 285,00 / 339,15 €

Unsere Instrumen-  
tengrundausstattungen  
sind in der preiswerten  
Lehrmittelbox



oder im fahrbaren  
Rollcontainer erhältlich.



12.4



## RHYTHMIK-SETS

Unsere Instrumenten-  
grundausstattungen  
sind in der preiswerten  
Lehrmittelbox



oder im fahrbaren  
Rollcontainer erhältlich.



### Rhythmik-Set 1

12 Instrumente:

- 1 Kuhglocke, 72 mm mit Griff und Schlägel
- 1 Sandblock Holzplatten
- 1 Holzblocktrommel mit Schlägel massiv
- 1 Drachenmaul mit Schlägel
- 1 Afuche Cabasa, klein
- 3 Tube Shaker Holz, klein
- 1 Triangel, 150 mm mit Schlägel
- 2 Schellenarmbänder

- 1 Paar Maracas klein Salsa

**Inklusive Rollcontainer TF 2-2M,**

Maße, B/H/T: 30 x 67 x 39 cm

**MUR 1** 139,00 / 165,41 €

**In der Lehrmittelbox,**

Maße, B/H/T: 40 x 17 x 26 cm

**LOR 1** 89,00 / 105,91 €



### Rhythmik-Set 2

- 30 Instrumente:** 1 Glockenkrans mit 5 Schellen • 2 Paar Kastagnetten aus Kunststoff • 1 Stielkastagnette, Kunststoff • 1 Paar Claves aus Hartholz hell • 1 Finger-Cymbals verchromt • 16 Chicken Shakes • 2 Schellenarmbänder • 1 Holz-Guiro mit Schlägel • 1 Holz Agogo mit Schlägel • 1 Paar Claves aus Holz • 1 Triangel 125 mm mit Schlägel • 1 Paar Handbecken 200 mm Messing • 1 Jingle Stick Holz mit 4 Paar Schellen

**Inklusive Rollcontainer TF 2-2M,**

Maße, B/H/T: 30 x 67 x 39 cm

**MUR 2** 148,00 / 176,12 €

**In der Lehrmittelbox,**

Maße, B/H/T: 40 x 17 x 26 cm

**LOR 2** 98,00 / 116,62 €

# INSTRUMENTENSETS



## Maracas

jeweils 1 Paar

1 Holz, klein, rot, L: 14,5 cm	
DP 266	6,70 / 7,97 €
2 Mexikanisch, Holz, oval, blau, L: 20 cm	
DP 260	9,20 / 10,95 €
3 Mexikanisch, Holz, oval, bunt, L: 25 cm	
DP 261	13,40 / 15,95 €
4 Frosch Maracas aus Kunststoff, L: ca. 14 cm	
PM 234	5,60 / 6,66 €



## Kürbis-Maracas

1 Paar, mit Ethnomotiven verziert. Die kleinen Kürbis-Shaker haben einen authentischen Klang.

Maße, Länge: ca. 16 – 18 cm

70197 # 12,18 / 14,49 €



## Rhythmik-Set 3

42 Instrumente: 1 Drachentrommel mit Schlägel • 1 Rahmentrommel 200 mm mit Schlägel • 1 Schellenkranz • 16 Chicken Shakes • 4 Paar Claves Standard • 1 Tonblock mit Schlägel • 1 Holz-Guero mit Schlägel • 1 Doppel-Tonblock mit Schlägel • 1 Paar Maracas Holz oval klein • 2 Jingle Sticks Holz mit 2 Paar Schellen • 2 Jingle Sticks Holz mit 4 Paar Schellen • 1 Stielkastagnette • 4 Paar Kastagnetten, Holz • 1 Glo-

ckenkranz mit 5 Schellen • 1 Schellenarmband, • 2 Paar Finger Cymbals • 1 Triangel, 15 cm mit Schlägel • 1 Triangel, 20 cm mit Schlägel

Inklusive Rollcontainer TF 2-2M, Maße, B/H/T: 30 x 67 x 39 cm  
MUR 3 169,00 / 201,11 €

In der Lehrmittelbox, Maße, B/H/T: 40 x 17 x 26 cm  
LOR 3 118,00 / 140,42 €



## Mini Maracas aus Kunststoff

1 Paar, farblich bunt sortiert, Maße, Länge: ca 13 cm

70195 4,50 / 5,36 €

12.5



## XYLOPHONE

Je nach Tonhöhe werden unterschiedliche Resonatoren benötigt. Für hohe Töne Kleinere, für tiefe Größere.

**Daher sind bei unseren Xylophonen die Resonanzkästen in verschieden dimensionierte Kammern eingeteilt.**

Dank hochwertigen Holzstäben erzeugen die Xylophone wunderbare Klänge.



### Sopran-Xylophon

- diatonisch von c2 bis a3
- 16 Klangstäbe, inklusive fis2, b2 und fis3

Maße, B/H/T: ca. 58 x 15 x 26 cm

DP5000SX 198,00 / 235,62 €



### Alt-Xylophon

- diatonisch von c1 bis a2
- 16 Klangstäbe, inklusive fis1, b1 und fis2

Maße, B/H/T: ca. 60 x 23 x 32 cm

DP5000AX 314,00 / 373,66 €

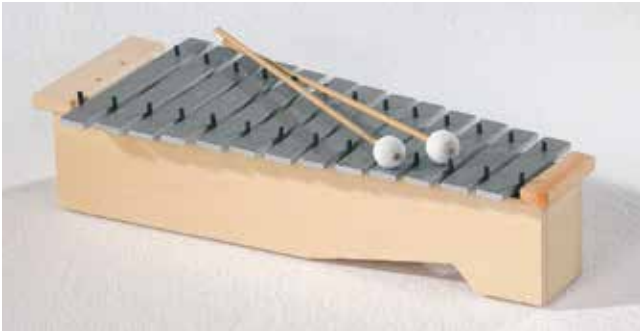

## Sopran-Metallophon

- diatonisch von c2 bis a3
- 16 Klangstäbe, inklusive fis2, b2 und fis3

Maße, B/H/T: ca. 58 x 15 x 26 cm

DP5000SG 195,00 / 232,05 €



## Alt-Metallophon

- diatonisch von c1 bis a2
- 16 Klangstäbe, inklusive fis1, b1 und fis2

Maße, B/H/T: ca. 60 x 23 x 32 cm

DP5000AG 258,00 / 307,02 €



## Bass-Metallophon

- diatonisch von c bis a1
- 16 Klangstäbe, inklusive fis, b und fis1

Maße, B/H/T: ca. 85 x 50 x 40 cm

DP5000BG 357,00 / 424,83 €



## Alt-Metallophon im Set

Das Xylophon mit den Halbtönen, ist einige Zentimeter höher. Dadurch sind die Stäbe optimal zu erreichen.

- Chromatisch, c1 bis a2
- 22 Klangstäbe, 2 Schlägel

DP5000AGLR 398,00 / 473,62 €



12.5



# baff MUSIKMÖBEL

## Cajon-Stuhl

Hochwertiger Designerstuhl aus Holz (Birke und Buche) mit Top Snare- & Bass-Sound inklusive Lern-DVD.

Maße, B/H/T: 42 x 90 x 52 cm, Stütz höhe: 46 cm, Gewicht: 13,2 kg

Weiß

70047

## 217,65 / 259,00 €

Schwarz

70048

## 217,65 / 259,00 €



## Cajon-Loungehocker

Integrierte Trommel, inklusive Lern-DVD.

Maße, B/H/T: 32 x 49 x 32 cm, Gewicht: 4,8 kg

Weiß

70056

## 91,55 / 108,94 €

Schwarz

70057

## 91,55 / 108,94 €

# EINZELINSTRUMENTE



## Stühle und Hocker mit Resonanzkörper.

Für die Großen gibt es stilvoll designte Musikstühle und Loungehocker. Kinder und Jugendliche lassen sich auf ihnen hervorragend begleiten. Das elegante Design der Stühle und Hocker passt sich perfekt jedem Umfeld, z.B. in Aula und Musikraum, an.

Weitere Artikel erhlaten Sie auf Anfrage.



# baff

## beatBOX „Robeat“

Integrierte Trommel, im coolen „Robeat“ Design, inklusive „Robeat“ Lern-DVD

Maße, B/H/T: 28 x 42 x 28 cm,  
Gewicht: 3,6 kg

Weiß mit schwarzem Aufdruck

70054      ## 74,75 / 88,95 €

Schwarz mit weißem Aufdruck

70055      ## 74,75 / 88,95 €



12.5



TROMMELN,

Die Trommeln haben ein farbenfrohes Design. Dank ihres geringen Gewichts kann auch während des Tanzens musiziert werden.

Die Naturfelle haben einen guten und mächtigen Sound. Der Kunststoffkorpus ist extrem robust und hält sehr viel aus. So können die gerillten Seitenwände zusätzlich mit einem Schlägel als Scraper genutzt werden.

Dank der rutschsicheren Beine stehen die Trommeln fest auf dem Boden und die Töne kommen noch besser zur Geltung. Die Trommeln sind ineinander stapelbar und finden so auch im kleinsten Klassenzimmer Platz.



Trommeln

Produkt	Maße, H/Ø; Gewicht	Art.-Nr. und Preis
<b>Bodentrommeln</b>		
Klein, gelb	16 x 17 cm; 0,3 kg	70173 # 41,18 / 49,00 €
Mittel, orange	19 x 28 cm; 0,8 kg	70171 # 57,98 / 69,00 €
Mittel, türkis	19 x 22 cm; 0,5 kg	70172 # 49,58 / 59,00 €
Groß, rot	21 x 34 cm; 1,3 kg	70170 # 74,79 / 89,00 €
Sparsset aus:  ,  ,  ,	siehe jeweiligen Einzelartikel	70178 # 211,76 / 251,99 €
<b>Standtrommeln</b>		
Klein, gelb	31 x 17 cm; 0,5 kg	70177 # 57,98 / 69,00 €
Groß, rot	55 x 34 cm; 3,1 kg	70174 # 108,40 / 129,00 €
Mittel, orange	53 x 28 cm; 1,4 kg	70175 # 91,60 / 109,00 €
Mittel, türkis	52 x 22 cm; 1,4 kg	70176 # 74,79 / 89,00 €
Sparsset aus:  ,  ,  ,	siehe jeweiligen Einzelartikel	70179 # 315,97 / 376,00 €
<b>Zubehör – Schlägel</b>		
Schlägel, 1 Paar	Maße, L: 25 cm	70180 # 8,39 / 9,99 €





# EINZELINSTRUMENTE



MUSIKUNTERRICHT



## KUNST & KLANG



### Penta Drum

Mit Schlägel in 5 verschiedenen Tonhöhen.  
Maße, H/Ø: 3,5 x ca. 15 cm

PM 1050

44,60 / 53,07 €



### Kinder Conga

Mit Schlägel & Umhängegurt,  
Maße, H/Ø: 4,0 x 15 cm

PM 1030

19,50 / 23,21 €



12.5



## TROMMELN

**Djemben aus Plantagen-Mahagoniholz – diese afrikanischen Trommeln sind die bekanntesten in Europa.**

Alle Modelle sind aus einem Stück Mahagoniholz gefertigt und anschließend geölt.

Dadurch entsteht eine robuste Oberfläche, die sie unempfindlich für den täglichen Gebrauch macht. Die Djemben zeichnen sich aus durch ein volles Klangspektrum, das je nach Größe mehr Höhen oder Bässe entwickelt.



### Djemben aus Plantagen-Mahagoniholz

- 1 Maße, H/Ø (Holzkorpus): 30 x 17 – 19 cm  
 70181 # 30,26 / 36,00 €
- 2 Maße, H/Ø (Holzkorpus): 40 x 20 – 21 cm  
 70182 # 63,87 / 76,00 €
- 3 Maße, H/Ø (Holzkorpus): 50 x 23 – 25 cm  
 70183 # 88,24 / 105,00 €
- 4 Maße, H/Ø (Holzkorpus): 60 x 26 – 29 cm  
 70184 # 100,00 / 119,00 €



### HANDARBEIT

Jedes ein Einzelstück

### Leichte Fiberglas-Djembe

Diese mit Ziegenhaut bespannte Fiberglas-Djembe ist die ideale Schülertrummel. Der Korpus ist leicht und widerstandsfähig und mit einem kupferfarbenen Metalleffektlack überzogen. Der Klang ist identisch mit dem einer Holzdjembe.

Maße, H/Ø (Holzkorpus): 60 x 30 cm, Gewicht: 2,9 kg  
 70185 # 121,85 / 145,00 €



### Djembe Meisterklasse

Diese Djembe ist mit ihrer afrikanischen Schnitzerei ein absoluter Hörgenuss.

Der Korpus ist aus Jackfruit und mit Ziegenfell bespannt. Die Standfüße ermöglichen, dass die Trommel auch auf dem Boden gespielt werden kann und trotzdem das volle Klangspektrum hat. Die Djembe ist innen an 3 Stellen nachbearbeitet um den Klang zu verbessern.

Höhe: 65 cm, Ø Holzkorpus : 33 – 34 cm  
 70189 # 197,48 / 235,00 €

# EINZELINSTRUMENTE

## Djembe

Handgefertigter Körper aus einem Holzstamm mit Ziegenfell bespannt, stimbare Schnurbespannung. Klare Höhen und eine breite Dynamik werden geboten. Bekannteste afrikanische Trommel. Hauptverbreitungsgebiete: Elfenbeinküste, Mali, Senegal und Guinea.

Maße, Ø 18 – 21 cm, Höhe: 28 – 32 cm  
70070 # 54,62 / 64,99 €

Maße, Ø 22 – 24 cm, Höhe: 42 cm  
70071 # 88,23 / 104,99 €

Maße, Ø 25 – 26 cm, Höhe: 48 – 52 cm  
70072 # 158,82 / 188,99 €

Maße, Ø 30 – 32 cm, Höhe: 58 – 63 cm  
70073 # 211,76 / 251,99 €

HANDARBEIT

Jedes ein Einzelstück



## Große Standdjembes

Wie die Djembes auf der linken Seite sind auch diese geölt, jedoch am Fuß mit 3 Ausparungen, die es erlauben die Djembe auch im Stand zu spielen. Ideal für Kinder wenn die Trommeln zu schwer sind.

Höhe, ca. 60 cm hoch, Ø Holzkörper: 26 – 29 cm  
70186 # 142,05 / 169,00 €

Höhe, ca. 65 cm hoch, Ø Holzkörper: 30 – 33 cm  
70187 # 167,23 / 199,00 €



## Talking Drum, Sprechtrommel

Gespielt wird die Talkingdrum, indem man die Trommel unter den Arm klemmt und mit einem Drumstick auf das Fell schlägt. Übt man dann mit dem Arm Druck auf die Schnüre aus beginnt die Trommel zu „sprechen“.

Höhe: 40 cm, Spielfläche: 14 – 15 cm, inklusive Spielstock  
70188 # 32,77 / 39,00 €



12.5



# RHYTHMUSINSTRUMENTE



## Claves- und Shaker-Set

Stabile, stapelbare Box, transparent mit rotem Deckel und Spannverschluss.

### 17 Instrumente:

4 Chicken Shake • 1 Guiro, klein, mit Shakerfunktion und Schlägel • 4 Tube

Shaker • 2 Paar Claves, Ebenholz dunkel  
3 Paar Claves, klein hell • 3 Paar Claves, standard hell

Maße B/H/T: 17 x 13 x 25 cm

CSSM 75,00 / 89,25 €



## Holz Agogo

Maße, Länge: ca. 25 cm

DP 254 9,20 / 10,95 €



## Doppel-Tonblock

Schlägel, ca. 25 cm hoch

DP 210 4,90 / 5,83 €

Passende Aufbewahrungsmöglichkeiten für Ihre Instrumente finden Sie ab Seite 554.



## Claves, 1 Paar

1 Aus dunklem Ebenholz, hoher Klang, Länge = 20 cm, Ø 2,3 cm

DP 174 15,96 / 18,99 €

2 Aus hellem Hartholz, tiefer Klang, Länge = 25 cm, Ø 2,4 cm

DP 180 5,25 / 6,25 €



## Kastagnetten

3 2 Kastagnetten aus Kunststoff

PM 221 3,95 / 4,70 €

4 1 Stielkastagnette aus Kunststoff, ca. 18 cm lang

PM 223 4,95 / 5,89 €

5 1 Stielkastagnette, ca. 21 cm lang

DP 140 7,50 / 8,93 €

6 1 traditionelle Kastagnette

DP 150 4,60 / 5,47 €

# EINZELINSTRUMENTE



## Dreirrutsche mit Griff

Stabrutsche mit drei verschiedenen Klangelementen aus Edelholz.

70110 # 28,14 / 33,49 €



## Guiro aus Holz

Gurkenform, 40 cm

DP 161 11,20 / 13,33 €

Fischform, Fischform, 30 cm

DP 160 12,50 / 14,88 €



## Guiro

Tube Shaker, Holz, klein (6 cm)

DP 074 3,80 / 4,52 €

Guiro & Shaker mit Schlägel

DP 163 3,75 / 4,46 €



## Tonblöcke

Mit Schlägel, ca. 20 cm hoch

DP 205 4,25 / 5,06 €

Mit Guiro-Effekt,  
Inklusive Schlägel, ca. 20 cm

DP 204 4,25 / 5,06 €

Drachens Maul

Mit Schlägel, ca. 25 cm

DP 206 8,90 / 10,59 €



12.5



# RHYTHMUSINSTRUMENTE

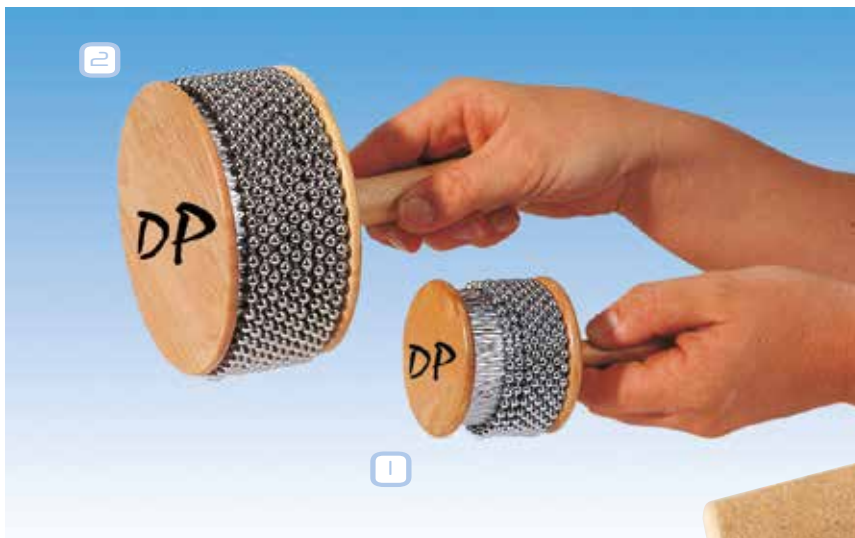

## Afuche Cabasa

1 Klein, Maße, L: ca. Ø 5 cm

DP 060 19,35 / 23,03 €

2 Groß, Maße, L: ca. Ø 12 cm

DP 061 33,50 / 39,87 €

## Sand Block

Holzplatten, 1 Paar, ca. 6 x 15 cm

DP 945 6,30 / 7,50 €



## Rührtrommel

Mit Schlägel und Ball, Griff abnehmbar.

Klein, ohne Abb., Ø ca. 12 cm

DP 990 15,20 / 18,09 €

3 Mittel, Ø ca. 15 cm

DP 992 16,40 / 19,52 €



## Holzblock massiv

Mit Schlägel, Maße, B/L: ca. 4 x 12 cm

DP 230 8,90 / 10,59 €

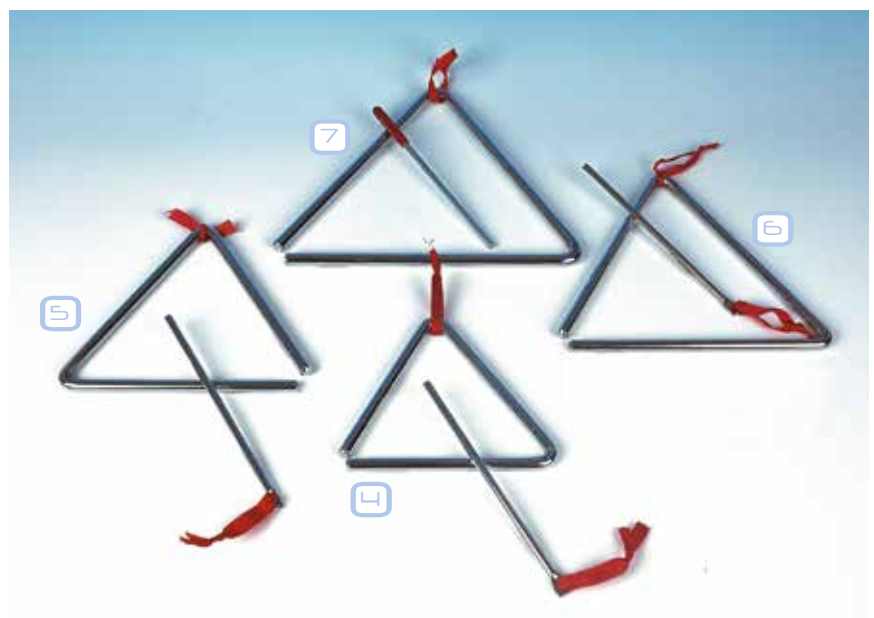

## Triangel aus Chrom

4 Maße, Länge: 12,5 cm

DP 405 3,80 / 4,52 €

5 Maße, Länge: 15 cm

DP 406 5,00 / 5,95 €

6 Maße, Länge: 17,5 cm

DP 407 4,25 / 5,06 €

7 Maße, Länge: 20 cm

DP 408 7,90 / 9,40 €

# EINZELINSTRUMENTE

**Chicken-Shake – handlich, bunt, ungiftige Füllung.**

Ideal als Effektinstrument für Kinder verschiedenen Alters. Damit kann doch sofort jeder mitmachen. Hülle aus Kunststoff – Sets kommen farbig sortiert.



## Chicken-Shake

4 Stück in 4 Klängen

DP 024-4 6,50 / 7,74 €

12 Stück in 6 Klängen

DP 024-12 18,80 / 22,37 €

24 Stück in 6 Klängen

DP 024-24 37,60 / 44,74 €

72 Stück in 6 Klängen

DP 072 112,80 / 134,23 €



## Chicken-Shake Maracas

Maße, Länge: ca. 150 mm

DP 264 7,80 / 9,28 €



## Affentrommel

Mit Naturhaut, ca. 200 mm.

Maße, Ø ca. 12 cm

PM 408 5,30 / 6,31 €



## Schellen-Tambourine

Mit Schlägel, mit Naturhaut.

Maße, Ø: 150 mm

DP 906H 4,90 / 5,83 €



12.5



## RHYTHMUSINSTRUMENTE



### Jingle Sticks

2 Paar Schellen,  
Holz, Maße, Länge: ca. 12 cm

DP 192 2,98 / 3,55 €

4 Paar Schellen,  
Holz, Maße, Länge: ca. 16 cm

DP 194 4,50 / 5,36 €

6 Paar Schellen,  
Maße, Länge: ca. 22 cm

DP 193 5,20 / 6,19 €

### Schellenarmband

4 Glocken am Nylonband mit Klettverschluss.  
Farbe nach Verfügbarkeit.  
Maße, Länge: 23 cm, 1 Stück

DP 104 4,95 / 5,89 €



### Schellen

Bronzeschellen, ein- oder zweireihig auf gepolstertem Samtband. Einsetzbar an Füßen, Händen oder an Instrumenten. Sanfter Klang.

1-reihig als Paar

70096 # 11,10 / 13,21 €

2-reihig als Paar

70097 # 15,64 / 18,61 €



### Glockenkranz

5 Schlittenglocken mit Holzhandgriff  
Maße, L/T: ca. 12 x 10 cm

DP 105 6,00 / 7,14 €



### Schellenstab

21 Schlittenglocken mit Holzstabgriff,  
Maße, L: ca. 23 cm

DP 121 4,95 / 5,89 €



# EINZELINSTRUMENTE



## Ratsche

In Natur Holz, Maße, Länge: 22 cm

DP 970 4,90 / 5,83 €



## Handglocken

1 Paar aus Messing,  
Maße, L/Ø: ca. 20 x 3 cm

DP 102 5,25 / 6,25 €



## Musikset MUS 21

Passend für das Musikregal MRW, siehe Seite 554.

**Inhalt:** 1 x DP 908 • 1 x DP 908FT • 1 x DP 908H  
1 x DP 308W • 1 x DP 407 • 1 x DP 254 • 1 x DP 163  
4 x DP 104 • 1 x DP 426 • 1 x DP 261 • 1 x DP 265 • 1 x DP 121  
1 x DP 194 • 1 x DP 140 • 1 x DP 061

MUS 21 177,69 / 211,45 €



## Musikset MUS 20

Passend für den Musikschrank MOFF-20 R, siehe Seite 567.

**Inhalt:** 10 x DP 104 • 1 x DP 910FT • 1 x DP312W • 1 x DP 908  
1 x DP 024-12 • 1 x DP 180 • 1 x DP 254 • 1 x DP 406  
1 x PM 221 • 1 x DP 592 • 1 x DP 962 • 1 x DP 102  
1 x DP 910H • 1 x DP 630 • 1 x WH 5-7 • 1 x SIN-12D  
10 x GS 28

MUS 20 405,10 / 482,07 €

12.5



# BOOMWHACKERS



## Diatonischer Satz

Alt-Bereich

8 Röhren: c<sup>1</sup>, d<sup>1</sup>, e<sup>1</sup>, f<sup>1</sup>, g<sup>1</sup>, a<sup>1</sup>, h<sup>1</sup>, c<sup>2</sup>

70008 # 24,79 / 29,50 €



## Chromatische Ergänzung

Alt-Bereich

5 Halbtonröhren: cis<sup>1</sup>, dis<sup>1</sup>, fis<sup>1</sup>, gis<sup>1</sup>, b<sup>1</sup>

70006 # 18,07 / 21,50 €



## Pentatonischer Satz

6 Röhren: c<sup>1</sup>, d<sup>1</sup>, e<sup>1</sup>, g<sup>1</sup>, a<sup>1</sup>, c<sup>2</sup>

70009 # 20,58 / 24,50 €



## Boomwhackers-Gruppensatz

Die bunten Boomwhacker-Röhren sind ideal zum Musizieren im Klassenverband. Es ist leicht, alle Schüler mit den gleichen Instrumenten auszustatten. Jedem Schüler sollten ein bis zwei Boomwhacker-Röhren zur Verfügung stehen, um optimal im Unterricht mitwirken zu können.

Satz mit 39 Stück (Art-Nr. 3 x 70006, 3 x 70008 & 70035). Der passende Zusatz zu den Boomwhackers.

Ohne Aufbewahrungsbox

70011 # 125,21 / 149,00 €

Mit Aufbewahrungsbox

70010 # 142,02 / 169,00 €

## Aufbewahrungsbox

Ohne Boomwhackers.

90313 ## 30,17 / 35,90 €

# EINZELINSTRUMENTE



**Boomwhackers sind gestimmte Percussionsröhren, die beim Schlagen unterschiedliche Töne erzeugen.**

Die Röhren sind in verschiedenen Längen vorhanden und sind jeweils einer bestimmten Farbe zugeordnet.

Beim Schlagen auf unterschiedliche Materialien werden verschiedene Klangfarben erzeugt, jedoch bleibt der Ton gleich.

Je länger die Boomwhackers sind, umso tiefer wird der spielbare Ton. Sie sind sowohl in diatonischem, pentatonischem als auch chromatischem Satz erhältlich.



## **Chromatischer Satz**

In diesem chromatischen Satz sind die Boomwhacker-Sätze 70008 und 70006 enthalten, siehe linke Seite.

Der Ständer ist aus Holz (Maße, B/H/T: 45,5 x 4,5 x 13,5 cm) und bietet Halt für die 13 Boomwhackers.

**13 Röhren:** c<sup>1</sup>, d<sup>1</sup>, e<sup>1</sup>, f<sup>1</sup>, g<sup>1</sup>, a<sup>1</sup>, h<sup>1</sup>, c<sup>2</sup>, cis<sup>1</sup>, dis<sup>1</sup>, fis<sup>1</sup>, gis<sup>1</sup>, b<sup>1</sup>

70007

## 52,90 / 62,95 €

12.5



# BOOMWHACKERS



Der Durchmesser  
der Boomwhackers

beträgt immer 4,5 cm.



## Sopran, chromatischer Ergänzungssatz

Satz umfasst 1/2 Oktave.

7 Röhren: cis<sup>2</sup>, d<sup>2</sup>, dis<sup>2</sup>, e<sup>2</sup>, f<sup>2</sup>, fis<sup>2</sup>, g<sup>2</sup>

70124 # 16,77 / 19,95 €



## Bass, diatonischer Satz

Alt-Bereich

7 Röhren: c, d, e, f, g, a, h

70122 # 43,61 / 51,90 €



## Bass, chromatischer Ergänzungssatz

Mit 5 Röhren: cis, dis, fis, gis, b

70123 # 30,67 / 36,50 €



## Octavator-Caps

Satz mit 8 Stück. Der passende  
Zusatz zu den Boomwhackers.

Wenn Sie die Kappe am Ende der  
Röhre befestigen, ertönt das Instru-  
ment eine Oktave tiefer.

70035 # 10,92 / 12,99 €



## Ständer

Dieser praktische Ständer aus Holz bie-  
tet Halt sowohl für den chromatischen  
als auch für den diatonischen  
Satz, Platz für 13 Stück. Lieferung ohne  
Boomwhackers.

Maße, B/H/T: 45,5 x 4,5 x 13,5 cm

70158 ## 15,92 / 18,95 €



# EINZELINSTRUMENTE

## KLASSENSATZ

32 Teile

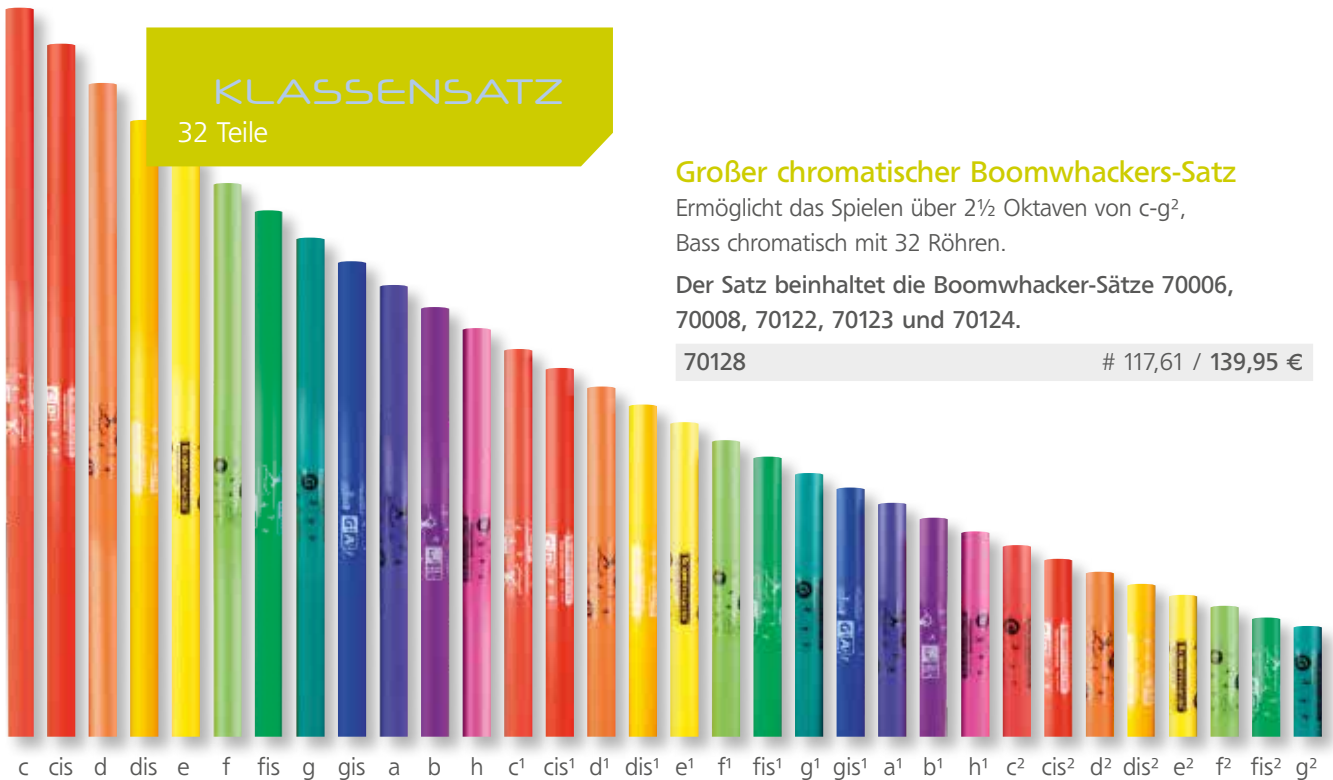

### Großer chromatischer Boomwhackers-Satz

Ermöglicht das Spielen über 2½ Oktaven von c-g<sup>2</sup>, Bass chromatisch mit 32 Röhren.

Der Satz beinhaltet die Boomwhacker-Sätze 70006, 70008, 70122, 70123 und 70124.

70128

# 117,61 / 139,95 €



### Boomophon

In der Tasche aus stabiler Baumwolle ist der diatonische Boomwhacker-Satz enthalten c<sup>1</sup>-c<sup>2</sup>. Ebenfalls ist ein Octavator-Cap & 1 Paar Schlägel enthalten, sowie ein Liederbuch mit englischen Kinderliedern. Wenn die Tasche aufgerollt ist, können die Röhren als Xylophon genutzt werden.

70127

## 37,73 / 44,90 €



### Boomwhackers Tipps und Tricks für Einsteiger

Dieses Heft ist ein praktisches Handout und dient als Einstieg in die Boomwhackers Serie. 24 Seiten

70062

## 7,29 / 7,80 €

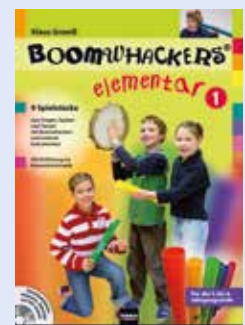

### Boomwhackers Elementar 1

Sie werden mit ausführlich beschriebenen Spielen und Übungen optimal in den Umgang mit dem Instrument eingeführt. 64 Seiten, Format DIN A4, inkl. CD

70141

## 25,14 / 26,90 €



12.5



# NATURGERÄUSCHE



## Froggy

Froschförmige Ratsche aus Weichholz. Der Ruf tropischer Frösche wird nachgeahmt, Klangvarianten Guiro oder Woodblock.

1 Länge: 9 cm, natur

70112 # 8,39 / 9,99 €

2 Länge: 11 cm, natur

70113 # 10,92 / 12,99 €



## Donner Wawah

3 Größe S, hochtöniger Donner, Maße H/Ø: 15 x 10 cm

70209 # 16,39 / 19,50 €

4 Größe L, sehr bassiger Donner, Maße H/Ø: 30 x 15 cm

70210 # 36,13 / 42,99 €

5 Donner Karton

Das Donnergeroll entsteht durch das in Schwingung versetzen der Eisenspirale und Schütteln des Kartons.

Maße L/Ø: 26 x 8 cm

70211 # 15,04 / 17,90 €

## Delfin

Guiro in Delfinform mit Schlägel. Zusatzeffekt: quietschender Klang beim Anblasen an der Schwanzflosse. Länge: 18 cm

70114 # 15,96 / 18,99 €



## Regenmacher aus Kunststoff

6 Länge: 20 cm

PM 200 10,85 / 12,91 €

7 Länge: 40 cm

PM 210 15,20 / 18,09 €

# EINZELINSTRUMENTE

## Naturgeräusche in Ihrem Unterricht!

Egal ob ein leises Grollen oder ein mächtiger Donner die anderen Musiker begleiten soll, mit den verschiedenen Instrumenten stehen alle Variationen zur Verfügung.



## Naturgeräusche-Set in Transportkorb

**22 Instrumente:** 2 Klangfröschen, 10 & 14 cm • 1 Waldteufel  
1 Paar Klangoliven • 1 Donner aus Bambus • 2 Rainmaker 25 & 50 cm lang • 1 Nasenflöte • 2 Zwitschervögel aus Keramik  
1 Vogelpfeife aus Bambus • 5 Bambuspfeifen, 13 und 20 cm lang • 2 Stück zwitschernder Bambus • 1 Shakerstick  
1 Castagnette • 1 Oceandrum, 30 cm • 1 Schwirrholtz

70206

## 184,03 / 218,99 €

## Rainmaker

Röhre aus Kaktus mit Steinchen gefüllt. Langanhaltender, heller, Klang.

1 Maße, L/Ø: 25 x 3 – 6 cm

70115 # 10,92 / 12,99 €

2 Maße, L/Ø: 50 x 3 – 6 cm

70116 # 15,11 / 17,99 €

3 Maße, L/Ø: 75 x 3 – 6 cm

70117 # 25,20 / 29,99 €

4 Maße, L/Ø: 100 x 3 – 6 cm

70118 # 33,61 / 39,99 €

5 Maße, L/Ø: 50 x 6 – 9 cm

70119 # 18,48 / 21,99 €

## Endlos Rainmaker

Aufgrund der Kreisform können die Samen im Innern des Rainmakers immerzu bewegt werden.

Die Spielpause, die man normalerweise beim Umdrehen eines Rainmakers hat, entfällt so und man hat ein ständiges Regengeräusch.

Maße, Ø: 34 cm, Gewicht: 0,5 kg

70208

# 33,61 / 39,99 €



13



## SPORTUNTERRICHT

- |      |                     |               |
|------|---------------------|---------------|
| 13.1 | Umkleieraum         | ab <b>602</b> |
| 13.2 | Matten & Turnmatten | ab <b>606</b> |
| 13.3 | Sportschränke       | ab <b>614</b> |
| 13.4 | Sportartikel        | ab <b>622</b> |





# 13 SPORTUNTERRICHT



13.1



# GARDEROBENBÄNKE



## 1 Einseitig

Maße, H/T: 150 x 41 cm, Sitzhöhe: 45 cm

Mit Schuhrost, 150 cm Breite

UB 150	Ihr Preis statt**	<del>310,00 / 368,90 €</del>
		274,00 / 326,06 €

Bank pro lfd. Meter

UB LFM	Ihr Preis statt**	<del>220,00 / 261,80 €</del>
		197,00 / 234,43 €

Ohne Schuhrost, 150 cm Breite

UB 150-1	Ihr Preis statt**	<del>290,00 / 345,10 €</del>
		260,00 / 309,40 €

Bank pro lfd. Meter

UB LFM-1	Ihr Preis statt**	<del>200,00 / 238,00 €</del>
		176,00 / 209,44 €

## 2 Doppelseitig

Maße, H/T: 150 x 75 cm, Sitzhöhe: 45 cm

Mit Schuhrost, 150 cm Breite

UBD 150	Ihr Preis statt**	<del>555,00 / 660,45 €</del>
		497,00 / 591,43 €

Bank pro lfd. Meter

UBD LFM	Ihr Preis statt**	<del>390,00 / 464,10 €</del>
		349,00 / 415,31 €

Ohne Schuhrost, 150 cm Breite

UBD 150-1	Ihr Preis statt**	<del>510,00 / 606,90 €</del>
		455,00 / 541,45 €

Bank pro lfd. Meter

UBD LFM-1	Ihr Preis statt**	<del>355,00 / 422,45 €</del>
		315,00 / 374,85 €



Doppel- und einseitige Umkleidebänke.  
Für jeden Bedarf das Richtige finden.

Sitz und Rücken aus Holz, natur lackiert,  
auf einem pulverbeschichtetem Stahl-  
gestell.

Am Garderobenteil befinden sich verdeckt  
angebrachte Doppelhaken, je 5 Haken  
pro Meter, aus robustem Kunststoff.



# UMKLEIDERAUM



**RAL-FARBEN**  
siehe Seite 1102

## Sitzbank, einseitig, ohne Garderobenteil

Maße, Tiefe: 41 cm, Sitzhöhe: 45 cm

Mit Schuhrost, 150 cm Breite

	Ihr Preis statt**	230,00 / 273,70 €
UBS 150		199,00 / 236,81 €

Bank pro lfd. Meter

	Ihr Preis statt**	169,00 / 201,11 €
UBS LFM		139,00 / 165,41 €

Ohne Schuhrost, 150 cm Breite

	Ihr Preis statt**	209,00 / 248,71 €
UBS 150-1		164,00 / 195,16 €

Bank pro lfd. Meter

	Ihr Preis statt**	150,00 / 178,50 €
UBS LFM-1		114,00 / 135,66 €



## DEKORE

ab Seite 1104

## Sitzbank, wandmontiert

Maße, Tiefe: 41 cm, Sitzhöhe: variabel

Ohne Schuhrost, 150 cm Breite

	Ihr Preis statt**	209,00 / 248,71 €
UBW 150-1		164,00 / 195,16 €

Bank pro lfd. Meter

	Ihr Preis statt**	150,00 / 178,50 €
UBW LFM-1		114,00 / 135,66 €





# STAPELBARE BÄNKE



**DEKORE**  
ab Seite 1104

## Stapelbare Bänke in 3 Breiten

- Fest verschweißtes Gestell in RAL, siehe Seite 1102
- melaminbeschichtete Spanplatte oder Vollkernplatte „PowerSurf“, Dekore s. Seite 1107
- Füße mit Anti-Rutsch-Endkappen, stapelbar

## Stapelbare Bänke

Sitztiefe: 35 cm, Gesamttiefe: 48 cm  
Bitte geben Sie die gewünschte Höhe bei der Bestellung an.

### Breite „S“ – 120 cm

Mit melaminbeschichteter Spanplatte

Ihr Preis statt\*\* 174,00 / 207,06 €  
UKBSB120.. 167,00 / 198,73 €

Mit Vollkernplatte „PowerSurf“

UKBSB120V.. # 190,00 / 226,10 €

### Breite „M“ – 150 cm

Mit melaminbeschichteter Spanplatte

UKBSB150.. 185,00 / 220,15 €

Mit Vollkernplatte „PowerSurf“

UKBSB150V.. # 205,00 / 243,95 €

### Breite „L“ – 180 cm

Mit melaminbeschichteter Spanplatte

Ihr Preis statt\*\* 205,00 / 243,95 €  
UKBSB180.. 199,00 / 236,81 €

Mit Vollkernplatte „PowerSurf“

UKBSB180V.. # 231,00 / 274,89 €

## PRAKTISCH STAPELBAR



Größentabelle						
Bestellgröße	0	1	2	3	4	5
Mittlere Körpergröße in cm	120	135	150	165	180	195
Sitzhöhe des Stuhles in cm	31	35	38	43	46	51
Tischhöhe in cm	53	59	64	71	76	82
DIN ISO 5970 Nummerierung	2	3	4	5	6	7
Bestellfarbe	violett	gelb	rot	grün	blau	weiß

# UMKLEIDERAUM

## RAL-FARBEN

siehe Seite 1102

Diese Garderobenleiste hat einen Träger aus stranggepresstem Aluminiumprofil.

An den Enden befinden sich abgerundete Sicherheitsecken aus dunkelgrauem PU. Die Haken sind zum Schutz vor Verletzungen hinter der Trägerleiste angebracht.



### Garderobenleiste aus Aluminium

Wir bieten diese Hakenleiste in mehreren Standardlängen an oder individuell nach Maß. Die Anzahl der Haken und der Wandbefestigungshalter entnehmen Sie bitte der Tabelle. Standardfarbe natureloxiertes Aluminium,

Haken in RAL 9006 Weißaluminium. Andere RAL-Farben sind gegen Mehrpreis lieferbar, siehe Seite 1102.

Länge Hakenleiste	Zer Haken	Wandhalter	Art.-Nr. und Preis	
100 cm	5	2	SHL-AMH1	99,00 / 117,81 €
200 cm	9	3	SHL-AMH2	169,00 / 201,11 €
300 cm	13	4	SHL-AMH3	245,00 / 291,55 €
400 cm	17	5	SHL-AMH4	319,00 / 379,61 €

Gerne können auch längere Hakenleisten bestellt werden. Der Preis pro laufendem Meter beträgt 99,00 / 117,81 €. Bitte geben Sie dann bei Ihrer Bestellung die Länge in cm hinter der Art.-Nr. mit an. Beispiel Hakenleiste 240 cm: SHL-AMH240



Inklusive Retoure



### Sicherheitshakenleiste aus Stahl – Haken hinten

Breite: 100 cm

N SHL 100 73,00 / 86,87 €

Breite: 150 cm

N SHL 150 92,00 / 109,48 €

Breite: 200 cm

N SHL 200 124,00 / 147,56 €

Wandmontage, je Teil

MON25 25,00 / 29,75\* €

**Retoure** – Je Retoure erhöht sich das Längenmaß der Hakenleiste um 2,5 cm, bei Retoure rechts und links um 5 cm.

**Retoure, 1 Stück**

N SHLR 6,00 / 7,14 €

**SHL-Verbinder**

N SHLV 6,00 / 7,14 €



13.2



# PUZZLEMATTEN

**4 STÜCK**  
im Set

## 4er Set kleine Spiel- & Sportteppiche

Gestalten Sie Ihren individuellen Spiel- und Sportteppich!

Die quadratischen Mattenteile bestehen aus Moosgummi und haben auf der Oberseite eine spezielle Anti-Rutsch-Beschichtung.

Bitte ergänzen Sie bei Ihrer Bestellung den Farbcode.

Maße, B/L/H: 60 x 60 x 1,3 cm

FM604.. # 24,80 / 29,51 €

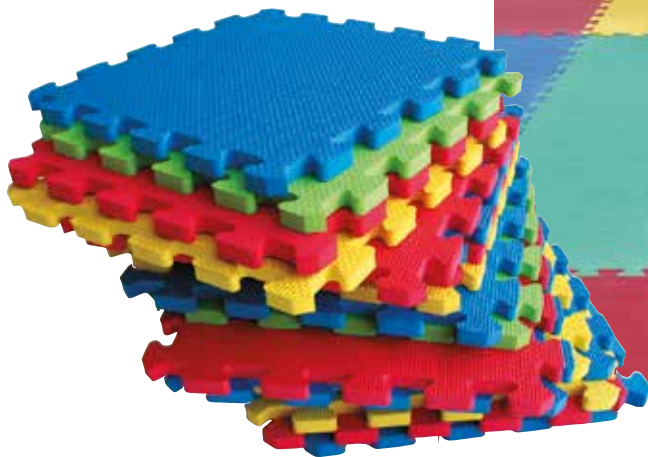

## Sets zur Umrandung für kleine Mattenteile

Glatte Seiten- und Eckteile in Blau mit abgeschrägten Kanten

Für Mattenteile mit einer Länge von 60 cm, Stärke: ca. 1,3 cm, Breite: 9 cm

2 Seitenteile im Set, je 60 cm Länge

FM604S # 7,98 / 9,50 €

4 Eckteile im Set,  
für die Umrandung von 2 Ecken

FM604ECK # 11,50 / 13,69 €



# MATTEN & TURNMATTEN



2 STÜCK  
im Set

## 2er Set große Spiel- & Sportteppiche

Bestimmen Sie Farbe, Form, Muster und Größe Ihres Teppichs selbst! Unsere Moosgummi-Platten, mit rutschsicherer Oberfläche. Die Teppiche sind in 2 Größen & in jeweils 4 Farben (Rot, Grün, Blau, Gelb) erhältlich. Die Lieferung erfolgt in Sets zu je 2 Platten.

Bitte ergänzen Sie bei Ihrer Bestellung den Farbcode.

Maße, B/L/H: 100 x 100 x 2,5 cm

FM600.. # 69,50 / 82,71 €

Maße, B/L/H: 120 x 120 x 2,5 cm

FM602.. # 99,50 / 118,41 €

## Sets zur Umrandung für große Mattenteile

Der passende Rahmen für Ihre Moosgummitheppiche! Glatte Seiten- und Eckteile in Blau mit abgeschrägten Kanten. Stärke: ca. 2,5 cm, Breite: 9 cm.

Die Sets beinhalten jeweils zwei Seitenteile und vier Eckteile.

Für Mattenteile mit einer Längen von 120 cm

2 Seitenteile im Set von je 120 cm Länge

FM602S # 23,50 / 27,97 €

4 Eckteile im Set, für die Umrandung von 2 Ecken

FM602ECK # 33,50 / 39,87 €

## Farbcode Teppiche



Y Gelb



R Rot



G Grün



B Blau

Bitte geben Sie bei Ihrer Bestellung den Farbcode mit an.



Für Mattenteile mit einer Länge von 100 cm

2 Seitenteile im Set von je 100 cm Länge

FM600S # 21,50 / 25,59 €

4 Eckteile im Set, für die Umrandung von 2 Ecken

FM600ECK # 27,80 / 33,08 €

13.2



# WEICHBODENMATTEN

4 FARBEN  
lieferbar



Mit Lederecken  
& Tragegriffen



## 1 Weichbodenmatte Blau-Uni XXL

Rutschfest, Planenstoff, mit 4 Tragegriffen  
Maße, B/H/T: 200 x 25 x 100 cm

PE-Schaumkern RG 21/25

PWBM 20021 # 319,00 / 379,61 €

PE-Schaumkern RG 24/25

PWBM 20024 # 339,00 / 403,41 €

## 2 Leichtturnmatte Blau-Uni

Turnmatten, Kern-Flockenverbund-  
schaum mit 4 Lederecken in Rot  
Maße, B/H/T: 200 x 6 x 100 cm

LTM20 189,00 / 224,91 €

## 3 Super-Leichtturnmatte

Kern-Leichtschaum mit 4 Klettecken.  
Planenstoff, 4 Farben lieferbar.  
Bitte ergänzen Sie bei Ihrer Bestellung  
den Farbcode.

Maße, B/H/T: 200 x 8 x 100 cm

SLTM20.. 179,00 / 213,01 €

Farbcode zu 3

B Blau R Rot G Grün Y Gelb

## LEICHTER TRANSPORT



## Mattenwagen

mit stabiler Bodenplatte, 198 x 98 cm,  
mit Griffbügel aus Rundrohr, 2 Lenk-  
rollen mit Bremse und 2 Bockrollen im  
Durchmesser von 22 cm gewährleisten  
leichte Mobilität.

Belastbarkeit: 250 bis 300 kg.

Ihr Preis statt\*\* 399,00 / 474,81 €  
MAW 359,00 / 427,21 €



# MATTEN & TURNMATTEN

VERSCHIEDENE  
FARBKOMBINATIONEN  
MÖGLICH



Unsere Spiel- & Turnmatten können auch als Sitzpodest genutzt werden, da sie stapelbar sind.

Die Einlage aus festem Leichtschaumüberzug (PE-Schaumstoff) aus reißfestem abwaschbarem PVC-Stoff, ist 40 mm stark und 120 cm breit. Bestens geeignet zum Auslegen von größeren Flächen.

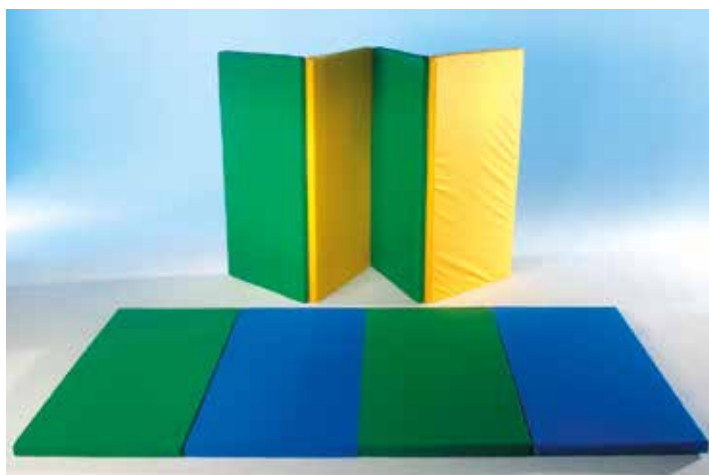

Spiel- & Turnmatten							
Maße, B/T	Teile	Blau	Blau-Grün	Gelb-Grün	Rot-Grün		Preis
240 x 120 cm	4	FM24B	FM24BG	FM24YG	FM24RG		240,00 / 285,60 €
300 x 120 cm	5	FM30B	FM30BG	FM30YG	FM30RG		300,00 / 357,00 €
360 x 120 cm	6	FM36B	FM36BG	FM36YG	FM24RG		360,00 / 428,20 €
420 x 120 cm	7	FM42B	FM42BG	FM42YG	FM30RG		420,00 / 499,80 €
480 x 120 cm	8	FM48B	FM48BG	FM48YG	FM24RG		480,00 / 571,20 €
540 x 120 cm	9	FM54B	FM54BG	FM54YG	FM30RG		540,00 / 642,60 €
600 x 120 cm	10	FM60B	FM60BG	FM60YG	FM24RG		600,00 / 714,00 €

13.2



## SPIELELEMENTE



### **1 Kunstlederelemente „Set 1“**

Bestehend aus folgenden Elementen:  
Wellentreppe (KLE-WTRV2),  
hohes Podest (KLE-HPOV2),  
Treppe (KLE-TREV2). Sie sparen 5%  
gegenüber dem Einzelbezug.

KLE-SET1V2 # 299,00 / 355,81 €

### **2 Kunstlederelemente „Set 2“**

Bestehend aus folgenden Elementen:  
Rampe (KLE-RAMV2),  
Berg (KLE-BERGV2), Tal (KLE-TALV2),  
hohes Podest (KLE-HPOV2),  
Treppe (KLE-TREV2). Sie sparen  
5% gegenüber dem Einzelbezug.

KLE-SET2V2 # 475,00 / 565,25 €



# MATTEN & TURNMATTEN



## OPTIONAL

Bezug oder Bezug & Kern  
schwer entflammbar.



**KUNSTLEDERFARBEN**  
ab Seite 1114



### Kunstlederelemente „Set 3“

Bestehend aus folgenden Elementen:  
Rampe (KLE-RAMV2),  
Buckeltreppe rund (KLE-BTRV2),  
Buckeltreppe eckig (KLE-BTEV2),  
hohes Podest (KLE-HPOV2),  
Wellentreppe (KLE-WTRV2). Sie sparen  
5% gegenüber dem Einzelbezug.

KLE-SET3V2 # 499,00 / 593,81 €

### Kunstlederelemente „Set 4“

Bestehend aus folgenden Elementen:  
Rampe (KLE-RAMV2),  
Buckeltreppe rund (KLE-BTRV2),  
Buckeltreppe eckig (KLE-BTEV2),  
hohes Podest (KLE-HPOV2), Tunnel  
(KLE-TUNV2). Sie sparen  
5% gegenüber dem Einzelbezug.

KLE-SET4V2 # 519,00 / 617,61 €

### Bunte abwaschbare Kunstlederelemente

Die einzelnen Teile ergänzen sich optimal und bilden zusammengestellt die schönsten Spielecken und Turnparcours. Die Kinder haben einen Riesenspaß und trainieren gleichzeitig Gleichgewicht, Koordination und Motorik.

Keine Verletzungsgefahr, da alle Elemente CE-sicherheitsgeprüft (FCKW-frei) sind. Das Kunstleder ist phthalatfrei.



13.2



## SPIELELEMENTE



**Kunstlederelement „Berg“**

Maße, B/H/T: 60 x 30/45 x 60 cm

KLE-BERGV2 # 99,00 / 117,81 €



**Kunstlederelement „Tal“**

Maße, B/H/T: 60 x 15/30 x 60 cm

KLE-TALV2 # 99,00 / 117,81 €



**Kunstlederelement „Tor“**

Maße, B/H/T: 60 x 30 x 60 cm

KLE-TORV2 # 109,00 / 129,71 €



**Kunstlederelement „flaches Podest“**

Maße, B/H/T: 60 x 15 x 60 cm

KLE-FPOV2 # 69,00 / 82,11 €



**Kunstlederelement „hohes Podest“**

Maße, B/H/T: 60 x 30 x 60 cm

KLE-HPOV2 # 89,00 / 105,91 €



**Kunstlederelement „Tunnel“**

Maße, B/H/T: 60 x 60 x 60 cm

KLE-TUNV2 # 135,00 / 160,65 €



**Kunstlederelement „Rampe“**

Die Rampe steigt von 0 – 30 cm an.

Maße, B/H/T: 90 x 30 x 60 cm

KLE-RAMV2 # 95,00 / 113,05 €



**Kunstlederelement „Wellentreppe“**

Maße, B/H/T: 90 x 30 x 60 cm

KLE-WTRV2 # 115,00 / 136,85 €

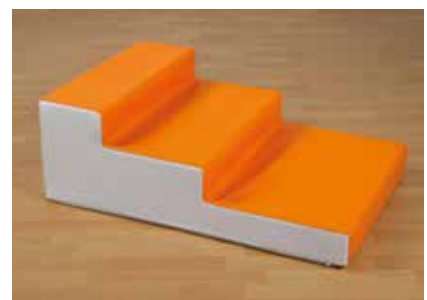

**Kunstlederelement „Treppe“**

3 Stufen, 10, 20 und 30 cm Höhe.

Maße, B/H/T: 90 x 30 x 60 cm

KLE-TREV2 # 119,00 / 141,61 €

# MATTEN & TURNMATTEN

## OPTIONAL

Bezug oder Bezug & Kern  
schwer entflammbar.



KUNSTLEDERFARBEN  
ab Seite 1114



### Kunstlederelement „Buckeltreppe eckig“

Buckeltreppe mit eckigen Aufsätzen

Maße, B/H/T: 90 x 30 x 60 cm

KLE-BTEV2

# 115,00 / 136,85 €



### Kunstlederelement „Buckeltreppe rund“

Buckeltreppe mit runden Aufsätzen

Maße, B/H/T: 90 x 30 x 60 cm

KLE-BTRV2

# 115,00 / 136,85 €



# XXL SPORTSCHRÄNKE



## XXL Sport- & Spielschrank

Sportschrank mit Ballkörben aus Drahtgeflecht und 2 verstellbaren Einlegeböden. Der Schrank ist wahlweise mit und ohne Kleingerätehalter an den Türen erhältlich. Fahrbare Variante mit 4 Leichtlaufrollen, davon 2 feststellbar.

### XXL Spiel- & Sportschrank

- 8 Ballkörbe aus Drahtgeflecht, aufgekantet
- 2 verstellbare Einlegeböden
- Türen um 270° zu öffnen & mit Stangenriegel-Zylinderschloss ausgestattet
- Lieferung erfolgt ohne Inhalt

Maße, B/H/T: 129,6 x 190 x 60 cm

#### Schrank ohne Kleingerätehalter

Ihr Preis statt\*\* 785,00 / 934,15 €  
SPG8GB 659,00 / 784,21 €

#### Schrank mit Kleingerätehalter (wie Abb.)

Ihr Preis statt\*\* 825,00 / 981,75 €  
SPG8GBH 699,00 / 831,81 €

#### Schrank ohne Kleingerätehalter, fahrbar

Ihr Preis statt\*\* 895,00 / 1.065,05 €  
SPG8GBF 785,00 / 934,14 €

#### Schrank mit Kleingerätehalter, fahrbar

Ihr Preis statt\*\* 935,00 / 1.112,65 €  
SPG8GBHF 829,00 / 986,51 €



#### Besonders praktisch

Unsere Sportschränke erhalten Sie wahlweise mit oder ohne Haltestangen mit verschiedenen, verstellbaren Kleinteilehaltern.



#### Ein kleines, aber feines Detail

Unsere Schränke sind mit einer Aufdopplung der Seitenwand ausgestattet, so dass Sie den Schub problemlos entnehmen können.



#### Sicher verschließbar

Alle unsere Schränke werden mit einem Stangenriegelzylinderschloss mit 3-Punkt-Verriegelung sicher abgeschlossen.



#### Gut durchdacht

Die Ballkörbe verstauben nicht, nehmen keinen Schmutz von Bällen auf und haben vorne eine Aufkantung, die die Bälle am Herausrollen hindert.

# SPORTSCHRÄNKE

DEKORE  
ab Seite 1104



SPORTUNTERRICHT

## XXL Spiel- & Sportschrank

- 6 Ballkörbe aus Drahtgeflecht, aufgekantet
- 4 verstellbare Einlegeböden
- Mit oder ohne Kleingerätehalter an den Türen
- Türen um 270° zu öffnen & mit Stangenriegel-Zylinderschloss ausgestattet
- Lieferung erfolgt ohne Inhalt

Maße, B/H/T: 129,6 x 190 x 60 cm

Schrank ohne Kleingerätehalter

Ihr Preis statt\*\* 705,00 / 838,95 €  
SPG6GB 629,00 / 748,51 €

Schrank mit Kleingerätehalter (wie Abbildung)

Ihr Preis statt\*\* 749,00 / 891,31 €  
SPG6GBH 669,00 / 796,11 €

Schrank ohne Kleingerätehalter, fahrbar

Ihr Preis statt\*\* 815,00 / 969,85 €  
SPG6GBF 755,00 / 898,45 €

Schrank mit Kleingerätehalter, fahrbar

Ihr Preis statt\*\* 859,00 / 1.022,21 €  
SPG6GBHF 799,00 / 950,81 €



### BoardCabby Oberfläche

Gegen einen Mehrpreis pro Schranktür statten wir alle Schrankmodelle mit einer Whiteboardoberfläche aus.

Für Tür mit linkem Anschlag

BCST-W-L 84,50 / 100,56 €

Für Tür mit rechtem Anschlag

BCST-W-R 84,50 / 100,56 €



# XXL SPORTSCHRÄNKE



## InBoxen Farben & Maße



Y Gelb



R Rot



G Grün



B Blau

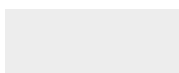

T Transparent



M Multicolor

### Innenmaß InBoxen

M B/H/T: 24 x 7,8 x 35,5 cm,

L B/H/T: 26 x 18 x 37,5 cm

### Außenmaß InBoxen

M B/H/T: 29 x 8,3 x 37,3 cm,

L B/H/T: 32 x 19 x 40 cm



## XXL Sport- & Spielschrank

- 4 Ballkörbe aus Drahtgeflecht, aufgekantet
- 2 verstellbare Einlegeböden
- 24 InBoxen in der Größe „M“, bitte Farbe angeben
- Türen um 270° zu öffnen & mit Stangenriegel-Zylinderschloss ausgestattet
- Lieferung erfolgt ohne Inhalt

Maße, B/H/T: 129,6 x 190 x 60 cm

### Schrank ohne Kleingerätehalter

Ihr Preis statt\*\* 809,00 / ~~962,71~~ €  
SPGTS24K 684,00 / 813,96 €

### Schrank mit Kleingerätehalter (wie Abbildung)

Ihr Preis statt\*\* 855,00 / ~~1.017,45~~ €  
SPGTS24KH 726,00 / 863,94 €

### Schrank ohne Kleingerätehalter, fahrbar

Ihr Preis statt\*\* 919,00 / ~~1.093,61~~ €  
SPGTS24KF 810,00 / 963,90 €

### Schrank mit Kleingerätehalter, fahrbar

Ihr Preis statt\*\* 965,00 / ~~1.148,35~~ €  
SPGTS24KHF 855,00 / 1.017,45 €



DEKORE  
ab Seite 1104



## Spiel- & Sportschrank mit Boxen

Zubehör kann ordentlich und staubfrei untergebracht werden, kleine Bälle und Seile sind optimal und schnell verstaut.



## XXL Sport- & Spielschrank

- 4 Ballkörbe aus Drahtgeflecht, aufgekantet
- 2 verstellbare Einlegeböden
- 12 InBoxen in der Größe „L“, bitte Farbe angeben
- Türen um 270° zu öffnen & mit Stangenriegel-Zylinderschloss ausgestattet
- Lieferung erfolgt ohne Inhalt

Maße, B/H/T: 129,6 x 190 x 60 cm

Schrank ohne Kleingerätehalter

Ihr Preis statt\*\* 809,00 / 962,71 €  
SPGTS12G-N 684,00 / 813,96 €

Schrank mit Kleingerätehalter (wie Abbildung)

Ihr Preis statt\*\* 855,00 / 1.017,45 €  
SPGTS12GH-N 726,00 / 863,94 €

Schrank ohne Kleingerätehalter, fahrbar

Ihr Preis statt\*\* 919,00 / 1.093,61 €  
SPGTS12GF 810,00 / 963,90 €

Schrank mit Kleingerätehalter, fahrbar

Ihr Preis statt\*\* 965,00 / 1.148,35 €  
SPGTS12GHF 855,00 / 1.017,45 €

B.3



# SPORTSCHRÄNKE



**AUFKANTUNG**  
Extra für Bälle

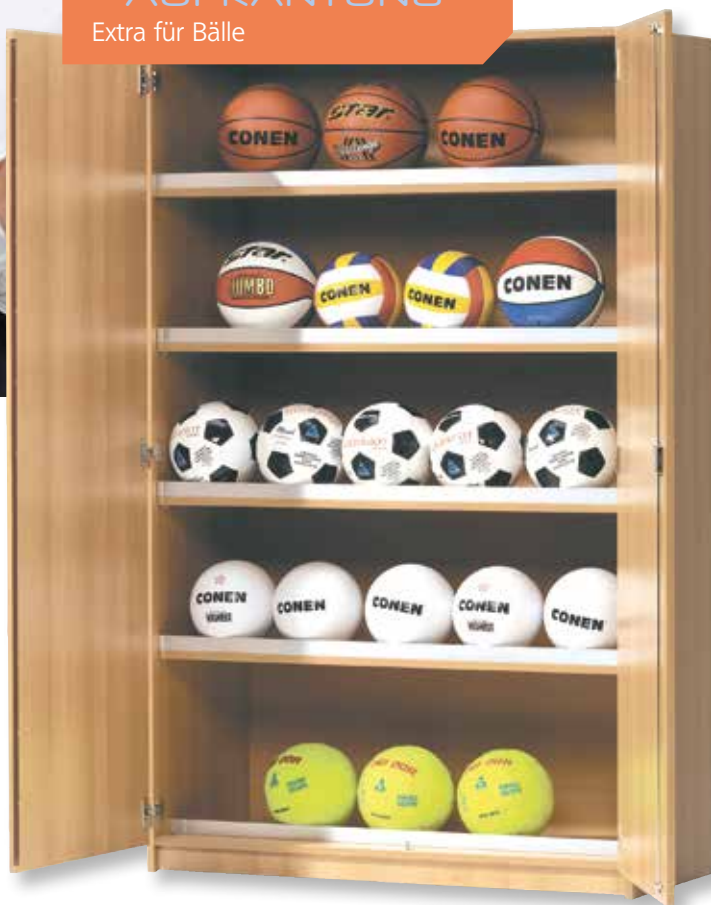

## Sportregal

Oben 1 Einlegeboden, unten Halterung für Reifen und Seile unten Rahmen für Stäbe und Bälle. Lieferung erfolgt ohne Inhalt.

Maße, B/H/T: 102 x 180 x 40 cm

N SPR 1 425,00 / 505,75 €

## Sportschrank zur Ballaufbewahrung

In Buchedekor, 4 Einlegeböden mit Aufkantung. Lieferung erfolgt ohne Inhalt.

Maße, B/H/T: 120 x 190 x 50 cm

SP 2

Ihr Preis statt\*\* 615,00 / 731,85 €  
599,00 / 712,81 €

## Ballschrank mit Aufkantung.

Durch die Aufkantung auf den Einlegeböden rollen die Bälle nicht aus dem Schrank heraus.

# SPORTSCHRÄNKE



SPORTUNTERRICHT



## XXL Sport- & Spielschrank

- 6 Ballkörbe aus Drahtgeflecht, aufgekantet
- 8 verstellbare Einlegeböden
- Türen um 270° zu öffnen & mit Stangenriegel-Zylinderschloss ausgestattet
- Lieferung erfolgt ohne Inhalt.

Maße, B/H/T: 194,4 x 190 x 60 cm

Schrank ohne Kleingerätehalter

Ihr Preis statt\*\* 4.559,00 / 1.855,21 €  
**190T5SP** 947,00 / 1.126,93 €

Schrank mit Kleingerätehalter  
 an allen 3 Türen (ohne Abbildung)

Ihr Preis statt\*\* 4.629,00 / 1.938,51 €  
**190T5SPH** 989,00 / 1.176,91 €

## DEKORE

ab Seite 1104



**SPORT**  
 & SPIEL



# KOMPLETTE SPIELESETS



## Sportschrank

- 3 verstellbare Einlegeböden links mit 2 Containern mit je 2 L-InBoxen
- 3 verstellbare Einlegeböden mit Aufkantung rechts
- Türen um 270° zu öffnen & mit Stangenriegel-Zylinderschloss
- Lieferung erfolgt ohne Inhalt

Maße, B/H/T: 120 x 190 x 50 cm

SP5 695,00 / 827,05 €

## InBoxen

Bitte Farbcode angeben.



Y Gelb



R Rot



G Grün



B Blau

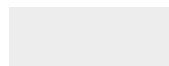

T Transparent



M Multicolor



## Sportbox mit Spielpaket 1

- 1 x Soft-Fußball (CP6508SR) • 1 x Soft-Handball (C4063B)  
 1 x Soft-Multiball (C3060Y) • 1 x Markierungsteller (LT1501)  
 1 x Set Schaumstoffwürfel (C3050-DG) • 1 x Frisbee (P6585-F4)

Maße: B/H/T: 77 x 44 x 37 cm

WY-780Z6 109,00 / 129,71 €



## Sportbox mit Spielpaket 2

- 4 x Action Ball klein (SP17218BINT)  
 1 x Soft Dosen Wurfspiel (AT-01) • 5 x Springseile (SP5MC36..)  
 4 x Soft-Wurfringe (RL-01) • 3 x Swinging-Loop (SL-01B)  
 1 x Hockey-Softspiel-Set (HKB50)

Maße, B/H/T: 93 x 58 x 41 cm

JR10-760Z24 155,00 / 184,45 €

# SPORTSCHRÄNKE

DEKORE

ab Seite 1104



SPORTUNTERRICHT



## Große Spielbox

mit Deckel und Rollen, stapelbar, ohne Inhalt

Maße, B/H/T: 77 x 44 x 37 cm, Volumen: 120 Liter

WY-780

39,00 / 46,41 €



## Sportschrank

robuster Sportschrank mit einer Vielzahl an Stauraum.

- 6 verstellbare Einlegeböden, 2 davon mit Aufkantung
- Türen um 270° zu öffnen, mit Stangenriegel-Zylinderschloss
- Lieferung erfolgt ohne Inhalt

Maße, B/H/T: 150 x 190 x 50 cm

SP6

809,00 / 962,71 €

13.4



## SPIELEKISTEN



### Riesenkiste

aus robustem, langlebigem Material, mit 2 verdeckten Rollen.

Die Kiste kann mit einem Vorhängeschloss abgeschlossen werden (nicht enthalten). Leichte Montage.

Maße: 120 x 58,5 x 61,5 cm,

Volumen: ca. 420 Liter

KO3-811B # 89,00 / 105,91 €



### Warnhinweis

Sport- und Spielgerät. ACHTUNG! Für die Benutzung des Gerätes wird ein gewisses Maß an Motorik und Umsicht vorausgesetzt. Im Zweifelsfall nur mit Hilfestellung und/oder Schutzausrüstung nutzen. Nicht für Kinder unter 3 Jahre geeignet.



### Ersatzpfeile für Magnet-Dartboard

Set mit 3 Pfeilen

Pfeilfarbe: Rot

55720 # 2,48 / 2,95 €

Pfeilfarbe: Gelb

55721 # 2,48 / 2,95 €

### Magnet-Dartboard-Set

Durchmesser von ca. 45 cm.

Inkl. 2 Satz (je 3 Stück) Magnetpfeile.

Anstelle der spitzen Pfeile besteht der Magnet-Dartpfeil aus einer stumpfen Magnetspitze.

55719 # 16,76 / 19,94 €



## Riesenkiste mit Inhalt – Sportset Nr. 3

- 1 x MAKST Multi Aktionskegel mit Stäben, Set 1
- 1 x YS40M Markierungs Halbkugeln, 40 Stück, 4 Farben
- 8 x LT1111 Standfüße, je 2 in blau, grün, gelb und rot
- 2 x LT11204 Stäbe-Set, Länge 100 cm in 4 Farben
- 2 x LT11214 Stäbe-Set, Länge 70 cm in 4 Farben
- 10 x LT1131 Gelenkklemme gelb für Stab, 1 Stück
- 4 x LT2115 Multi Aktionskegel, 30 cm, je 1 in blau, grün, gelb und rot

SPBOX3

349,00 / 415,31 €

WEITERE INHALTE  
ab Seite 624



Abbildung ähnlich

## Jumbo Rollbox (stapelbar)

Riesig große Rollbox mit Deckel – jede Menge Platz für Spiele und mehr. Dank der Aussparungen im Deckel, können mehrere Boxen platzsparend aufeinander gestapelt werden. 150 Liter Inhalt

Maße, B/H/T: ca. 93 x 58 x 41 cm

JR10-760

# 67,14 / 79,90 €

13.4



# GYMNASTIKSETS



## TOLLER SPORT

### 1 Set Multi-Aktionskegel mit Stäben

- 4 Kegel, Höhe 50 cm, je Farbe 1 Stück
- 4 Kegel, Höhe 30 cm, je Farbe 1 Stück
- 4 Stäbe, Länge 100 cm, je Farbe 1 Stück
- 4 Stäbe, Länge 70 cm, je Farbe 1 Stück

MAKST 89,00 / 105,91 €



### Multi-Aktionskegel

(gelocht & geschlitzt, Stabhalter & Reifenhalter).  
In 2 Größen und 4 Farben lieferbar. Bitte Farbcode angeben.

2 Höhe: 50 cm

LT2118.. 14,80 / 17,61 €

3 Höhe: 30 cm

LT2115.. 6,80 / 8,09 €

### 4 Markierkegel 4 Farben

Die bunten Markierkegel sind ein äußerst praktisches und vielseitiges Hilfsmittel beim Turnen.  
Stapelbar, Höhe: 30 cm, 4 Farben

LT2009.. 3,00 / 3,57 €





5

### 5 Set Multi-Aktionskegel mit Stäben, Reifen

4 Kegel: Höhe: 50 cm, 4 Farben, je Farbe 1 Stück  
 • 4 Kegel: Höhe: 30 cm, 4 Farben, je Farbe 1 Stück  
 • 8 Stäbe: 2 Größen, Länge 70 + 100 cm,  
 • 8 Reifen: 2 Größen, Ø 66 cm, Ø 38 cm • je 6 Gelenkklemmen für Stab/Stab, Reifen/Reifen, Stab/Reifen

MAKSTR 127,00 / 151,13 €

### 6 Hindernis-Set Standard

12 Reifen: 3 Größen, 4 Farben im Ø 66 cm, Ø 50 cm, Ø 38 cm • 12 Stäbe: 3 Größen, 4 Farben, Länge 100 cm, 70 cm, 40 cm • 8 Standfüße, L/B/H: 36 x 15 x 10 cm • je 6 Gelenkklemmen für Stab/Stab, Reifen/Reifen, Stab/Reifen

HISST 139,00 / 165,41 €

### 7 Hindernis-Set Exklusiv

24 Reifen: 3 Größen, 4 Farben im Ø 66 cm, Ø 50 cm, Ø 38 cm • 24 Stäbe: 3 Größen, 4 Farben, Länge 100 cm, 70 cm, 40 cm • 16 Standfüße, L/B/H: 36 x 15 x 10 cm • je 20 Gelenkklemmen für Stab/Stab, Reifen/Reifen, Stab/Reifen

ISEX 288,00 / 342,72 €



6



7





## MARKIERUNGEN

**Rutschfeste Bodenmarkierungen lassen sich beim Turnen vielseitig einsetzen.**

Ob als organisatorische Hilfe beim Geräteaufbau, zur Markierung von Laufwegen oder als methodische Hilfe zur Markierung auf Hallenboden und Geräten. Eine Kombination der verschiedenfarbigen Bodenmarkierungen als Parcours zusammengestellt schult zusätzlich die Koordination und Wahrnehmung der Kinder. Alle Sets wie auf der rechten Seite abgebildet!



NEUE WEGE  
neue Spiele



## Bodenmarkierungen für innen

**Füße**, 12 Stück im Set, 6 Farben  
24 x 10 cm, 6 rechte & 6 linke Füße  
JH2003 20,50 / 24,40 €

**Kreise**, 6 Stück im Set  
6 Farben, Ø 25 cm  
JH2006 12,00 / 14,28 €

**Sterne**, 18 Stück im Set  
6 Farben, Ø 25 cm  
JH2005 35,00 / 41,65 €

**Sterne**, 6 Stück im Set  
6 Farben, Ø 25 cm  
ES0020 10,40 / 12,38 €

**Hände**, 12 Stück im Set, 6 Farben  
20 x 14 cm, 6 rechte & 6 linke Hände  
JH2004 20,50 / 24,40 €

**Pfeile**, 18 Stück im Set  
6 Farben, 37 x 14 cm  
JH2007 36,00 / 42,84 €

**Pfeile mit Kurve**, 18 Stück im Set  
6 Farben, 24 x 22 x 14 cm  
JH2009 36,00 / 42,84 €

## Bodenmarkierungen für außen

**Punkte**, 6 Stück im Set,  
6 Farben, Ø 25 cm  
ES0010 9,60 / 11,42 €



13.4



## FORMCUBE



### Formcube

Weicher, super softer Schaumstoff in abwaschbarer Nylonhülle in Kunstlederqualität, sorgt für ein einmaliges Griffgefühl. Der Bezug ist mittels verstecktem Reißverschluss abnehmbar.

Alle Bausätze können mit den Einzelsets von Seite 630 ergänzt werden. Der Fantasie sind praktisch keine Grenzen gesetzt.

Riesige Bausteine: Höhe größter Baustein 60 cm, niedrigster Baustein 30 cm



17  
TEILE

MAXI SET 1, 2 & 4  
siehe Seite 630

SPIELERISCH  
LERNEN

### FormCube maxi Bausatz „Monument“

Insgesamt besteht der Bausatz aus 17 Einzelteilen.

GSM17-124

441,00 / 524,79 €

23  
TEILE

MAXI SET 1, 2, 3 & 4  
siehe Seite 630

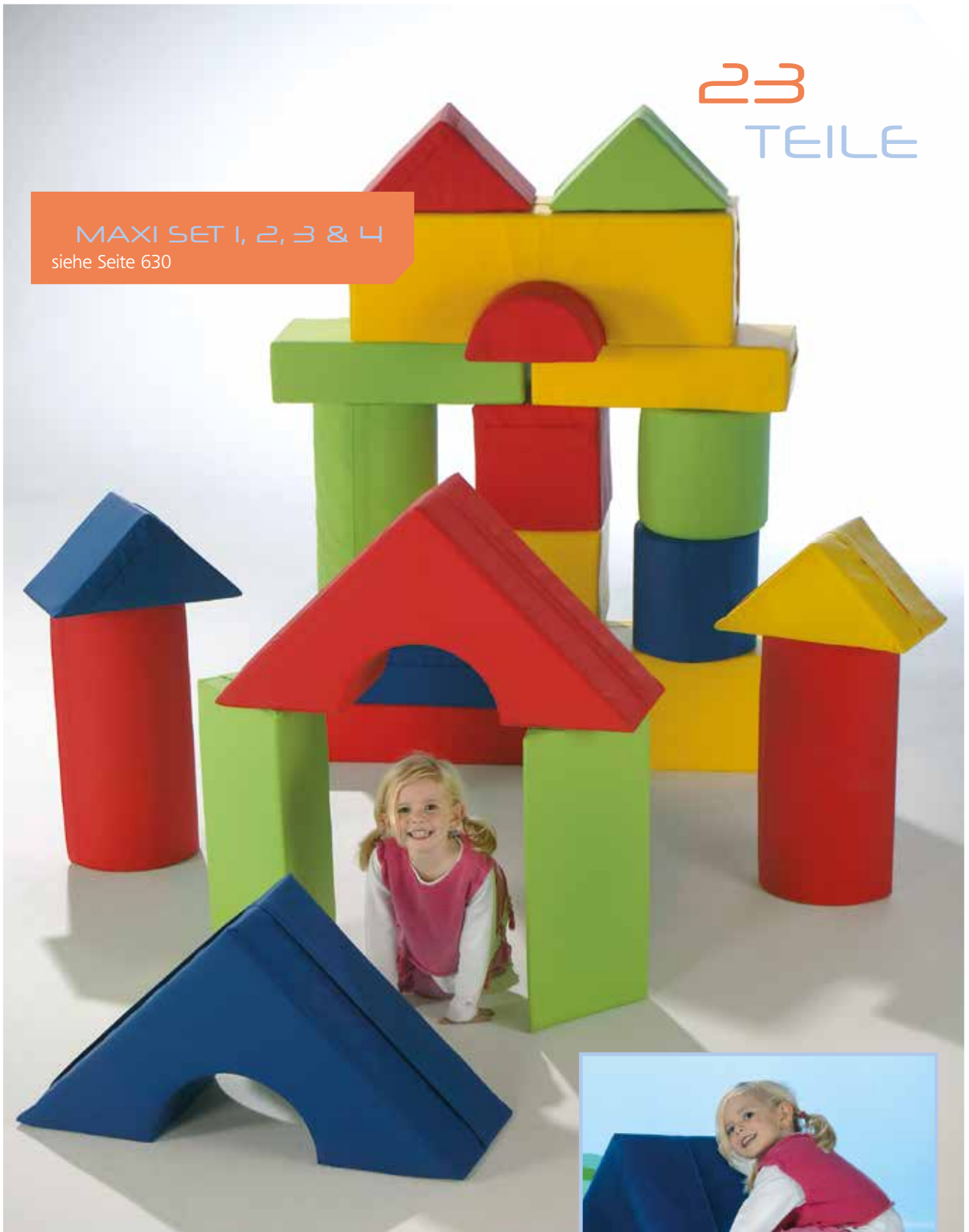

## FormCube maxi Bausatz „Akropolis“

Insgesamt umfasst dieser Bausatz 23 Einzelteile.

GSA23-4

580,00 / 690,20 €



13.4



# FORMCUBE



### 1 Ergänzungsset FormCube maxi 1

2 kleine Prismen (30 x 30 x 42,5 cm) in Gelb und Grün,  
2 kleine Würfel (30 x 30 x 30 cm) in Gelb und Rot,  
1 kleiner Zylinder (Höhe: 30 cm, ø 30 cm) in Blau,  
1 großer Zylinder (Höhe: 60 cm, ø 30 cm) in Grün

GS1 160,00 / 190,40 €



### 2 Ergänzungsset FormCube maxi 2

2 große Prismen mit Rundbogausschnitt „Dach“  
(60 x 60 x 85 cm) in Blau und Rot,  
2 kleine Halbzylinder (Höhe: 30 cm, ø 30/15 cm) in Grün,  
2 große Quader (60 x 30 x 15 cm) in Gelb und Rot.

GS2 160,00 / 190,40 €

### 3 Ergänzungsset FormCube maxi 3

1 großer Quader mit Rundbogausschnitt „Brücke“  
(90 x 30 x 30 cm) in Gelb,  
1 kleiner Halbzylinder (Höhe: 30 cm, ø 30/15 cm) in Rot,  
2 lange Prismen (60 x 30 x 42,5 cm) in Grün,  
2 kleine Dreiecke (30 x 30 x 42,5 cm) in Blau & Rot

GS3 160,00 / 190,40 €

### 4 Ergänzungsset FormCube maxi 4

1 großer Quader (60 x 30 x 30 cm) in Gelb,  
2 große Quader (60 x 30 x 15 cm) in Grün und Blau,  
2 Halbzylinder (Höhe: 60 cm, ø 30/15 cm) in Rot

GS4 160,00 / 190,40 €



## FormCube maxi Bausatz „Tower“

Dieser Bausatz besteht aus insgesamt  
12 Einzelteilen.

GST12-12 296,00 / 352,24 €

MAXI SET 1 & 2

siehe Seite 630



## FormCube maxi Bausatz „Beginner“

Dieser Bausatz besteht aus insgesamt  
11 Einzelteilen.

GSB11-34 296,00 / 352,24 €

MAXI SET 3 & 4

siehe Seite 630



13.4



# FORMCUBE



## 1 FormCube midi

In der kleineren Version unserer FormCube Bausteine zum Spielen auf Tisch oder Boden.

Einzelne Elemente aus weichem Moosgummi, abwaschbar.

Set mit 48 Teilen.

Gesamtmaß, B/H/L: 30 x 30 x 50 cm,  
Höhe größter Baustein 28 cm,  
kleinster Baustein 7 cm

GS-Midi 57,00 / 67,83 €



## 2 FormCube mini

Set mit 50 Teilen.

Gesamtmaß, B/H/L: 20 x 20 x 40 cm.  
Höhe größter Baustein 14 cm,  
kleinster Baustein 3,5 cm

GS-Mini 19,00 / 22,61 €



## 3 FormCube mini „Zylinder“

Die FormCube mini gibt es auch in dieser runden Tragetasche in Pastellfarben.

Set mit 100 Teilen.

Höhe: größter Baustein 14 cm, kleinster Baustein 1,5 cm

GS-KTT 29,90 / 35,58 €



**SPIELEN**  
macht Spaß

Abbildung zeigt:  
Schwungtuch  
Ø 500 cm,  
Art.-Nr. 55687

### Schwungtuch

Wenn alle Kinder gleichzeitig schwingen, fliegen Bälle oder Luftballons hoch. Spielspaß für drinnen & draußen. Fördert die Auge-Hand-Koordination und das Gefühl für Rhythmus. Mit Haltegriffen.

Ø 500 cm

55687 # 91,60 / 109,00 €

Ø 300 cm

55832 # 27,65 / 32,90 €

Ø 185 cm

55688 # 17,23 / 20,50 €



Abbildung zeigt:  
Schwungtuch Ø 185 cm (55688)



### Schwungtuch mit Ziellöchern

Mit etwas Übung und Geschick, rollt der Ball in das bestimmte Zielloch. Fördert die Auge-Hand-Koordination.

- Mit 12 Haltegriffen
- Material: Polyestergerewebe
- Maße: Ø 300 cm

55686 # 60,00 / 71,40 €



14



## PAUSEN- & AUFENTHALTSRÄUME

- |      |                       |               |
|------|-----------------------|---------------|
| 14.1 | Spaceflex Klapptische | ab <b>636</b> |
| 14.2 | Tische & Stühle       | ab <b>644</b> |
| 14.3 | Sitzsäcke             | ab <b>672</b> |
| 14.4 | Sitzmöbel             | ab <b>680</b> |
| 14.5 | Kuschelecken          | ab <b>738</b> |
| 14.6 | Außenbereich          | ab <b>746</b> |



# PAUSEN- & AUFENTHALTSRÄUME



14.1



## SPACEFLEX 2.0®

### Vorhandenen Platz effektiv nutzen!

Eine große freie Fläche – und nur wenige Minuten später eine komplett bestuhlte Mensa. Die fahrbaren, klappbaren Tische sind im zusammengeklappten Zustand mobil und dank des praktischen Klappmechanismus ganz einfach aufzuklappen.

Besonders praktisch ist das für die Hygiene und die Pflege des Raumes. Sind die Tische erst zusammen geklappt, entfällt lästiges Hochstellen von Stühlen auf die Tische und das Herumwischen um die Tischbeine.

Wir bieten drei verschiedene Tischplattenoptionen an – je nach Ihrem Bedarf oder Einsatzbereich. Alle Tischplatten sind besonders leicht zu reinigen und können natürlich feucht abgewischt werden.



**FREIER RAUM**  
in nur 4 Minuten



Weitere Infos zum  
Spaceflex 2.0®  
finden Sie unter:  
[www.spaceflex.de](http://www.spaceflex.de)

# SPACEFLEX KLAPPPTISCHE



72 SCHÜLER  
finden hier Platz

PAUSEN- & AUFENTHALTSRÄUME



SITZFARBEN  
auf Seite 638



14.1



## SPACEFLEX 2.0®

### Sitzfarben



Gelb

Rot

Blau

Grün

Sie können gerne auch mischen.

Den Spaceflex 2.0® Klappstisch erhalten Sie in 3 Tischplattenvarianten und verschiedenen Dekoren.

Das Gestell erhalten Sie in RAL 7035, Lichtgrau.

Die Sitze sind in 4 Farben lieferbar. Weitere Informationen zu diesem Produkt erhalten Sie ab Seite 636.

### Schichtstoff

19 mm Schichtstoffplatte mit Buche Massivholzleimer in Dekor Buche.



Aufstellmaße, B/H/T	Sitze	Schichtstoffplatte
		Art.-Nr. und Preis
305,1 x 69 x 151 cm, Sitzhöhe: 41 cm	12	TC-12-69-S 1.380,00 / 1.642,20 €
305,1 x 74 x 151 cm, Sitzhöhe: 46 cm		TC-12-74-S 1.380,00 / 1.642,20 €
305,1 x 61,3 x 132 cm, Sitzhöhe: 32,9 cm	16	TC-16-S 1.480,00 / 1.761,20 €



MELAMINPLATTE  
19 mm stark



Abbildung zeigt:  
Spaceflex 2.0® TC-12-69-M

# SPACEFLEX KLAPPTISCHE



SCHICHTSTOFFPLATTE  
19 mm stark

DEKORE  
ab Seite 1104

Abbildung zeigt:  
Spaceflex 2.0® TC-12-69-S



Abbildung zeigt:  
Spaceflex 2.0® TC-12-69-M



VOLLKERNPLATTE  
12 mm stark

Abbildung zeigt:  
Spaceflex 2.0® TC-12-69-V

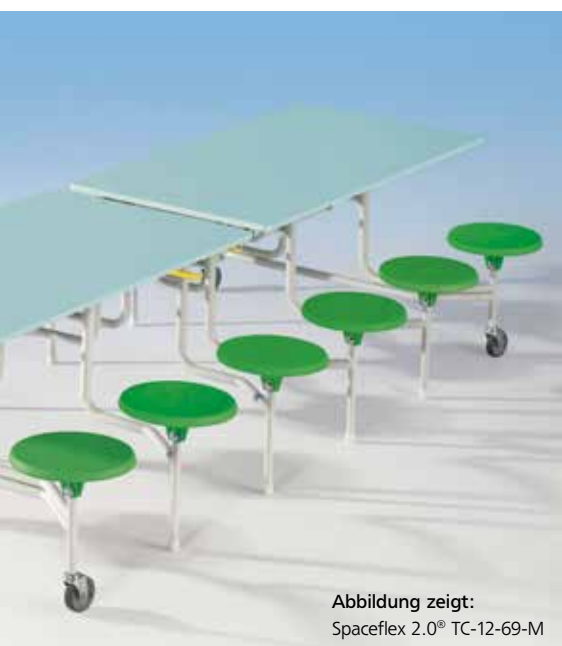
PAUSEN- & AUFENTHALTSRÄUME



14.1



# SPACEFLEX 2.0®

Aufstellmaße, B/H/T	Sitze	Melaminbeschichtete Spanplatte		Vollkernplatte „PowerSurf“	
		Art.-Nr. und Preis			
305,1 x 69 x 151 cm, Sitzhöhe: 41 cm	12	TC-12-69-M	1.290,00 / 1.535,10 €	TC-12-69-V	1.330,00 / 1.582,70 €
305,1 x 74 x 151 cm, Sitzhöhe: 46 cm		TC-12-74-M	1.290,00 / 1.535,10 €	TC-12-74-V	1.330,00 / 1.582,70 €
305,1 x 61,3 x 132 cm, Sitzhöhe: 32,9 cm	16	TC-16-M	1.390,00 / 1.654,10 €	TC-16-V	1.430,00 / 1.701,40 €

DEKORE  
ab Seite 1104



Abbildung zeigt:  
Spaceflex 2.0® TC-12-69-M

## 8 Dekore für Melamin- & Vollkernplatten



Ahorn honig



Buche hell



Grau



Gelb



Rot



Grün



Aquagrün



Atollblau

Alle Farben und Dekore  
finden Sie ab Seite 1104.

### Gestellfarbe

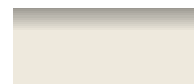

RAL 7035, Lichtgrau





# SPACEFLEX KLAPPTISCHE



SITZFARBEN  
auf Seite 638

Abbildung zeigt:  
Spaceflex 2.0® TC-12-69-V

## MELAMINBESCHICHTETE SPANPLATTE

Alle Tischplatten werden aus 19 mm starken, melaminbeschichteten Spanplatten in der umweltfreundlichen E 1-Qualität hergestellt.



Abbildung zeigt:  
Spaceflex 2.0® TC-12-69-V

## VOLLKERNPLATTE „POWERSURF“

- hohe Abrieb- & Kratzfestigkeit, Stärke 12 mm
- optimale Reinigung durch geschlossene Oberfläche, feuchtigkeitsbeständig
- hohe Stoßfestigkeit von Oberfläche und Kanten
- schwer entflammbar (B1)
- die Dekore sind UV-beständig, s. S. 1107



14.1



## SPACEFLEX 2.0®

Maße, B/H/T	Sitze	Melamin- beschichtete Spanplatte	Vollkernplatte „PowerSurf“
		Art.-Nr. und Preis	
Oval 305 x 74 x 107 cm	12	TC-12E-74-M 1.770,00 / 2.106,30 €	TC-12E-74-V 1.920,00 / 2.284,80 €
Rund 153 x 74 x 136 cm	8	TC-08R-74-M 1.150,00 / 1.368,50 €	TC-08R-74-V 1.250,00 / 1.487,50 €

Den runden und ovalen Spaceflex 2.0® gibt es in den folgenden Tischplattenausführungen:

- Melaminbeschichtete Spanplatte
- Vollkernplatte „PowerSurf“

Informationen zu den Tischplatten erhalten Sie ab Seite 1104.



DEKORE  
ab Seite 1104



### TRANSPORTSPERRE

Diese Transportsperre ermöglicht ein sicheres Hantieren. Sie ist leicht zu öffnen und der Spaceflex 2.0® ist schnell aufgebaut.

SITZHÖHE:  
46 CM



# SPACEFLEX KLAPPPTISCHE



## 8 Dekore für Melamin- & Vollkernplatten

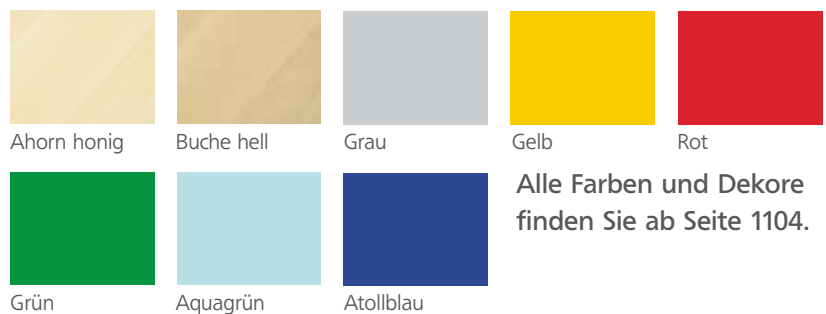

## Sitzfarben

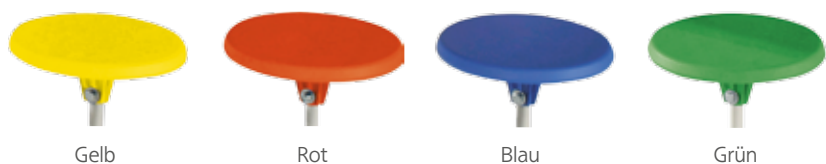

Bitte bei Bestellung angeben. Sie können die Sitzfarben auch gerne mischen.





## MASSIVHOLZTISCHE



Unsere Tischgestelle werden aus Buche-Massivholz gefertigt.

Sie sind farblos lackiert (geprüft nach EN 71).

Die Tischbeine haben eine Quadratprofilstärke von 50 x 50 mm, die Zargen sind 70 mm hoch & 22 mm stark.

Die Schichtstofftischplatten, mit umlaufenden, abgerundeten Vollholzeinleimern, werden mit einer sehr widerstandsfähigen Oberfläche geliefert.

### Rechtecktische

Höhe	B/T: 120 x 60 cm		B/T: 120 x 80 cm	
	Art.-Nr. und Preis			
42 cm	112 209 70	139,50 / 166,01 €	112 219 70	153,00 / 182,07 €
46 cm	112 210 70	141,50 / 168,39 €	112 220 70	155,50 / 185,05 €
52 cm	112 211 70	147,50 / 175,53 €	112 221 70	161,50 / 192,19 €
58 cm	112 212 70	149,50 / 177,91 €	112 222 70	165,50 / 196,95 €
64 cm	112 213 70	153,50 / 182,67 €	112 223 70	168,50 / 200,52 €
70 cm	112 214 70	159,00 / 189,21 €	112 224 70	174,50 / 207,66 €
72 cm	112 215 70	162,50 / 193,38 €	112 225 70	177,00 / 210,63 €
76 cm	112 216 70	165,50 / 196,95 €	112 226 70	179,00 / 213,01 €

### Trapeztische

Höhe	B/T: 120 x 60 cm	
	Art.-Nr. und Preis	
42 cm	112 299 70	141,50 / 168,39 €
46 cm	112 300 70	144,00 / 171,36 €
52 cm	112 301 70	149,50 / 177,91 €
58 cm	112 302 70	153,50 / 182,67 €
64 cm	112 303 70	156,50 / 186,24 €
70 cm	112 304 70	162,50 / 193,38 €
72 cm	112 305 70	165,50 / 196,95 €
76 cm	112 306 70	168,50 / 200,52 €



# TISCHE & STÜHLE



**LEHRERDREHSTUHL**  
ab Seite 946



Halbrundtische		
Höhe	B/T: 120 x 60 cm	
	Art.-Nr. und Preis	
42 cm	112 399 70	171,50 / 204,09 €
46 cm	112 400 70	173,50 / 206,47 €
52 cm	112 401 70	179,50 / 213,61 €
58 cm	112 402 70	183,50 / 218,37 €
64 cm	112 403 70	186,50 / 221,94 €
70 cm	112 404 70	192,50 / 229,08 €
72 cm	112 405 70	194,50 / 231,46 €
76 cm	112 406 70	198,50 / 236,22 €

**Für mehr Abwechslung**  
kombinieren Sie einfach verschiedene Tischformen miteinander.  
Passende Stühle für Ihre Schüler finden Sie ab Seite 356, passende Lehrerdrehstühle finden Sie ab Seite 940.

Quadrattische				
Höhe	B/T: 60 x 60 cm		B/T: 80 x 80 cm	
	Art.-Nr. und Preis			
42 cm	112 099 70	119,50 / 142,21 €	112 109 70	124,00 / 147,56 €
46 cm	112 100 70	123,50 / 146,97 €	112 110 70	129,50 / 154,11 €
52 cm	112 101 70	129,50 / 154,11 €	112 111 70	135,50 / 161,25 €
58 cm	112 102 70	131,50 / 156,49 €	112 112 70	137,50 / 163,63 €
64 cm	112 103 70	135,50 / 161,25 €	112 113 70	141,50 / 168,39 €
70 cm	112 104 70	141,50 / 168,39 €	112 114 70	147,50 / 175,53 €
72 cm	112 105 70	143,50 / 170,77 €	112 115 70	149,50 / 177,91 €
76 cm	112 106 70	147,50 / 175,53 €	112 116 70	153,50 / 182,67 €



14.2



## SWING-IT WOODY

Unsere fröhlichen Wellentische „Swing-it Woody“ können Sie immer neu kombinieren.

Zusammen mit den Easywall<sup>190</sup> BoxBoard ab Seite 454, haben Sie die Möglichkeit, den Raum multifunktional zu unterteilen – die Trennwände werden dabei zum zusätzlichen Arbeitsraum.



**BOXBOARDS**  
ab Seite 454

So kombinationsstark ist dieses Tischprogramm!

Eben noch 4 einzelne Rechteckwellentische, jetzt eine geschwungene, dynamische Gruppenanordnung.



### Halbrundwellentisch

Maße, B/T: 120 x 60 cm, Höhe bei Bestellung angeben

WI-126HR-... 229,00 / 272,51 €



# TISCHE & STÜHLE

DEKORE  
ab Seite 1104



## „Swing-it Woody“

Wellentische mit Buche  
Massivholzgestell.

Rechteck-, Quadrat- und Halbrund-  
wellentische können beliebig miteinander  
kombiniert werden. Die Tischplatte ist in  
fröhlichen Dekoren erhältlich, die Kante ist  
immer in Buche.

Die Tische sind in 4 Höhen lieferbar,  
bitte geben Sie die gewünschte Tischhöhe  
(s. Tabelle Seite 1142) & das Dekor bei Ihrer  
Bestellung an.



## Quadratwellentisch

Maße, B/T: 60 x 60 cm, Höhe bei Bestellung angeben

WI-66-.. 159,00 / 189,21 €



## Rechteckwellentisch

Maße, B/T: 120 x 60 cm, Höhe bei Bestellung angeben

WI-126-.. 189,00 / 224,91 €



## MASSIVHOLZSTÜHLE

Das Gestell dieses körpergerecht geformten Stuhles TIM wird aus massivem Buchenholz, die Sitzfläche und Rückenlehne aus geformtem Schichtholz gefertigt.

Das Gestell erhält seine hohe Stabilität durch eine Miniverzinkung zwischen

Vorderbeinen und Seitenzargen, verleimt im Winkel von 45 Grad. Alle anderen Gestellverbindungen sind gedübelt und verzapft.

Die Sitzfläche ist flächenbündig in die Vorderzarge eingefalzt. Die Vorderzarge besitzt eine ausgeprägte Knierolle.

### TIM &



#### Stapelstuhl TIM

Sitzhöhe	Art.-Nr.	Preis
26 cm	TIM 26	49,00 / 58,31 €
30 cm	TIM 30	
34 cm	TIM 34	50,00 / 59,50 €
38 cm	TIM 38	
42 cm	TIM 42	76,00 / 90,44 €
46 cm	TIM 46	

### EINFACH ZU STAPELN

#### Massivholzstuhl

Körpergerecht geformt, der Klassiker – robust & langlebig! Standardmäßig mit Kunststoffgleitern. Auf Anfrage auch mit Armlehnen lieferbar.



# TISCHE & STÜHLE



Abbildungen zeigen Sonderdekor

Stapelstuhl TERESA		
Sitzhöhe	Art.-Nr.	Preis
26 cm	N TERESA 26	35,00 / 41,65 €
30 cm	N TERESA 30	
34 cm	N TERESA 34	41,00 / 48,79 €
38 cm	N TERESA 38	
42 cm	N TERESA 42	
46 cm	N TERESA 46	53,00 / 63,07 €

Gefertigt aus massivem Buchenholz, Multiplex Sitz und Lehne. Die Mini-Zinken-Verbindung und ein massiver Sitzträger sorgen für maximale Steifigkeit, die ausgestellten Beine für sehr hohe Standfestigkeit. Alle Holzverbindungen sind verleimt und mehrfach verdübelt.

Der Stuhl wird mit Kunststoffgleitern im Dekor Buche natur geliefert. Gegen Mehrpreis sind Filzgleiter & gebeizte Sitz-/ Lehnenflächen möglich.

Beiztöne – Bitte bei der Bestellung mit angeben.

Standard

+ Mehrpreis, pro Stuhl 10,00 / 11,90\* €



Buche natur lackiert

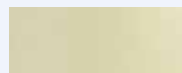

Hellelfenbein



Gelb



Safrangelb



Orange



Rot



Bordeaux

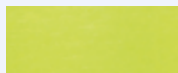

Limette



Grün



Hellblau



Blau

14.2



## SWING-IT STEELY

Wellentische mit einem leichten Stahlgestell aus 40 mm Rundrohr & einer Tischplatte aus melaminbeschichteter Spanplatte.

Die Tischplatte ist in verschiedenen Dekoren lieferbar.

Für noch mehr Flexibilität bieten wir Ihnen höhenverstellbare und fahrbare Varianten an. Die fahrbaren Tische haben jeweils 2 Rollen und lassen sich so superschnell neu arrangieren.



### Tolle Kombinationsmöglichkeiten

Rechteck-, Quadrat- & Halbrundwellentische können beliebig und immer wieder neu miteinander kombiniert werden.



### Auswahl Tischplattenfarben

Hier sehen sie eine kleine Auswahl unserer Tischplattendekore. Viele Weitere finden Sie ab Seite 1104. Bitte geben Sie bei Ihrer Bestellung das gewünschte Dekor mit an.



### Halbrundwellentisch

Maße, B/T: 120 x 60 cm

Feststehend, feste Höhe, bitte bei der Bestellung angeben

WI-126SHR.. 197,00 / 234,43 €

Höhenverstellbar von 52 – 66 cm

WI-126SHR-H 247,00 / 293,93 €

Fahrbar, feste Höhe, bitte bei der Bestellung angeben

WI-126SHR..F 226,00 / 268,94 €

# TISCHE & STÜHLE



DEKORE  
ab Seite 1104



## Quadratwellentisch

Maße, B/T: 60 x 60 cm

Feststehend, feste Höhe, bitte bei der Bestellung angeben

WI-66S-.. 148,00 / 176,12 €

Höhenverstellbar von 52 – 66 cm

WI-66S-H 196,00 / 233,24 €

Fahrbar, feste Höhe, bitte bei der Bestellung angeben

WI-66S-..F 177,00 / 210,63 €



## Rechteckwellentisch

Maße, B/T: 120 x 60 cm

Feststehend, feste Höhe, bitte bei der Bestellung angeben

WI-126S-.. 178,00 / 211,82 €

Höhenverstellbar von 52 – 66 cm

WI-126S-H 228,00 / 271,32 €

Fahrbar, feste Höhe, bitte bei der Bestellung angeben

WI-126S-..F 207,00 / 246,33 €

14.2



# KLEEBLATTTISCHE

## GRÖSSENTABELLE

ab Seite 1142

1



2



### 1 Kleeblatt-Zweiertisch, Maße, B/T: 118 x 49 cm

	Melaminplatte		Vollkernplatte	
Art.-Nr. und Preis				
Feststehend				
Höhe angeben	KBT2..	178,00 / 211,82 €	KBTV2..	# 199,00 / 236,81 €
Höhenverstellbar	KBT2H	228,00 / 271,32 €	KBTV2H	# 249,00 / 296,31 €
Fahrbar				
Höhe angeben	KBT2F..	207,00 / 246,33 €	KBTV2F..	# 228,00 / 271,32 €

### 2 Kleeblatt-Dreiertisch, Maße, B/T: 134 x 122 cm

Feststehend				
Höhe angeben	KBT3..	269,00 / 320,11 €	KBTV3..	# 298,00 / 354,62 €
Höhenverstellbar	KBT3H	319,00 / 379,61 €	KBTV3H	# 348,00 / 414,12 €
Fahrbar				
Höhe angeben	KBT3F..	298,00 / 354,62 €	KBTV3F..	# 327,00 / 389,13 €

### 3 Kleeblatt-Viertertisch, Maße, B/T: 139 x 139 cm

Feststehend				
Höhe angeben	KBT4..	359,00 / 427,21 €	KBTV4..	# 398,00 / 473,62 €
Höhenverstellbar	KBT4H	409,00 / 486,71 €	KBTV4H	# 448,00 / 533,12 €
Fahrbar				
Höhe angeben	KBT4F..	388,00 / 461,72 €	KBTV4F..	# 427,00 / 508,13 €

## DEKORE & RAL-FARBEN

ab Seite 1102



# TISCHE & STÜHLE



Die Kleeblatttische lassen sich beliebig miteinander kombinieren.

Wir haben 2-, 3- und 4-blättrige Kleeblätter. Alle passen perfekt ineinander.

Jedes Modell erhalten Sie auch fahrbar oder höhenverstellbar, mit Vollkernplatte oder melaminbeschichteter Tischplatte.



14.2



## TISCH „PAC“

### Auch bei diesen Tischen gilt:

Bringen Sie mehr Farbe ins Spiel – sie sind die ideale Ergänzung zu unserem Ultraflex Farbkonzept von Seite 360.



### Die Tische der Serie „PAC“

basieren auf einem runden Tisch – Ø 100 cm, versehen mit einem Körpausschnitt. So können die Kinder ganz nah an den Tisch heranrücken und gut daran arbeiten.

Mehrere Tische können am Ausschnitt aneinander gestellt werden – lassen Sie Ihrer Fantasie dabei freien Lauf und schaffen Sie immer wieder spontan neue Raumsituationen.

Die PAC Tische können Sie in den verschiedenen DIN Höhen bestellen (s.S. 1142).





DEKORE  
RAL-FARBEN  
ab Seite 1102

## Tisch PAC

4-Fuß Tischgestell aus 40 mm Rundrohr, fest verschweißt und pulverbeschichtet mit Bodenausgleichsschrauben. 2 der 4 Beine haben Rollen, diese sind feststellbar.

Gestellfarbe, Tischhöhe und Dekor bitte bei Ihrer Bestellung angeben.

Tischplatte melaminbeschichtete Spanplatte mit ABS Kante

VT-PACF.. 145,00 / 172,55 €

Tischplatte Vollkernplatte „PowerSurf“, Infos siehe Seite 1107.

VT-PACF-V.. # 169,00 / 201,11 €





## TISCH „BEAN“



### GRÖSSENTABELLE auf Seite 1142

Die Tische der Serie „BEAN“  
bieten wir in 3 ver-  
schiedenen Größen an.

Die gebogene kurze Seite passt  
genau in die Einbuchtung auf der  
langen Seite. So können Sie  
mehrere Tische zu einer großen  
Tafel zusammensetzen oder diese  
einzeln nutzen.



### Tischserie „Bean“

Bitte RAL-Farbe & Dekor (ab S. 1102) bei Ihrer Bestellung mit angeben.

Tischplatten- größe, B/T	Melaminbeschichtete Spanplatte ABS-Kante	Vollkernplatte „PowerSurf“	
	Art.-Nr. und Preis		
Größe „M“ 140 x 70 cm	Feste Höhe, bitte angeben		
	TI-R60BEM..	249,00 / 296,31 €	TI-R60BEMV.. # 319,00 / 379,61 €
	Höhenverstellbar von 58 – 72 cm		
	TI-R60BEMH	299,00 / 355,81 €	TI-R60BEMVH # 375,00 / 446,25 €
	Mobil auf 2 Rollen, beide feststellbar, Höhe bitte angeben		
	TI-R60BEMF..	269,00 / 320,11 €	TI-R60BEMVF.. # 339,00 / 403,41 €
Größe „L“ 160 x 80 cm	Feste Höhe, bitte angeben		
	TI-R60BEL..	295,00 / 351,05 €	TI-R60BELV.. # 379,00 / 451,01 €
	Höhenverstellbar von 58 – 72 cm		
	TI-R60BELH	349,00 / 415,31 €	TI-R60BELVH # 435,00 / 517,65 €
	Mobil auf 2 Rollen, beide feststellbar, Höhe bitte angeben		
	TI-R60BELF..	315,00 / 374,85 €	TI-R60BELVF.. # 399,00 / 474,81 €
Größe „XL“ 200 x 100 cm	Feste Höhe, bitte angeben		
	TI-R60BEXL..	339,00 / 403,41 €	TI-R60BEXLV.. # 439,00 / 522,41 €
	Höhenverstellbar von 58 – 72 cm		
	TI-R60BEXLH	389,00 / 462,91 €	TI-R60BEXLVH # 495,00 / 589,05 €
	Mobil auf 2 Rollen, beide feststellbar, Höhe bitte angeben		
	TI-R60BEXLF..	359,00 / 427,21 €	TI-R60BEXLVF.. # 459,00 / 546,21 €





# TISCHE & STÜHLE



DEKORE  
RAL-FARBEN  
ab Seite 1102



## Auf Wunsch

sind unsere „Bean“ Tische auch fahrbar oder höhenverstellbar erhältlich. Das Gestell ist aus 60 mm Rundrohr, die Beine mit Bodenausgleichsschrauben.





# ULTRAFLEX

## Farbcode

RO – Rot            BL – Blau  
 GE – Gelb        GR – Grün  
 MC – Multicolor (bei 12 Stühlen)

## Stapelstühle aus Kunststoff für innen und außen!

UV-beständig, schwer entflammbar, wetterfest & robust. Praktisch universell einsetzbare Stühle, lieferbar in 4 Farben und 3 Höhen.



### Stapelstuhl – bitte Farbe bei der Bestellung angeben

Sitzhöhe	1 Stück		12 Stück	
	Art.-Nr. und Preis			
30 cm	YCX-001..	# 21,00 / 24,99 €	YCX-0012..	# 239,00 / 284,41 €
35 cm	YCX-004..	# 23,00 / 27,37 €	YCX-00412..	# 259,00 / 308,21 €
40 cm	YCX-005..	# 32,00 / 38,08 €	YCX-00512..	# 369,00 / 439,11 €
46 cm	YCX-007..	# 39,00 / 46,41 €		–



## GRÖSSENTABELLE auf Seite 363

## UltraFlex-Swing! – der Freischwinger

Bitte Sitzhöhe und Schalenfarbe (s. S. 363 & 358) mit angeben.

STK-UFF..    Preis auf Anfrage

\*10 Jahre Garantie auf Bruch der Schale bei sachgemäßer Benutzung.



# TISCHE & STÜHLE

- Extra stabile, bruchfeste Sitzschale mit **10 Jahren Garantie auf Bruch der Schale\***
- Ergonomisch geformte Sitzschale mit praktischem Griffloch
- Sehr hygienisch – perfekt zu reinigende Oberfläche

10  
Jahre  
Garantie\*



PRODUKTVIDEO



SCHALENFARBEN  
auf Seite 358



## UltraFlex-Twist! – der Drehstuhl mit Gaslift

Verchromtes Gestell, bitte Schalenfarbe  
(s. S. 358) mit angeben.

Feststehend mit Gleitern  
Verstellbar von 40 – 53 cm.

STK-UFGC..      Preis auf Anfrage

Fahrbar mit Rollen  
Verstellbar von 42 – 55 cm.

STK-UFRC..      Preis auf Anfrage



14.2



## KURVIQ:120 SERIE



1

### 1 kurvIQ:120 Achtelkreistisch

Tische mit fest verschweißtem Stahlgestell.  
Fahrbar und flexibel dank 2 Rollen mit Bremse.

#### Melaminbeschichtete Tischplatte

Feste Höhe, bitte bei der Bestellung angeben

W860-T12F.. 189,00 / 224,91 €

Höhenverstellbar von 58 – 72 cm

W860-T12H.. 248,00 / 295,12 €

#### Vollkernplatte „PowerSurf“

Feste Höhe, bitte bei der Bestellung angeben

W860-T12FV.. # 219,00 / 260,61 €

Höhenverstellbar von 58 – 72 cm

W860-T12HV.. # 278,00 / 330,82 €

HÖHE  
angeben!



### Die kurvIQ:120 Serie öffnet ganz neue Perspektiven.

So flexibel und individuell haben Sie Tische und dazu passende Schränke selten kombiniert.

Bestellen Sie Tische & Schränke in der jeweils gleichen Höhe und Sie erhalten eine ebene Fläche.



2

### 2 kurvIQ:120 Achtelkreisschrank

Kurviger Schrank aus melaminbeschichteter Spanplatte.  
Deckel und Boden auf Wunsch in verschiedenen Farben lieferbar. Rückwand immer in Weiß. 4 Rollen, 2 davon feststellbar.

Maße, B/T: ca. 90 x 64 cm

Bis Höhe 4, mit einem festen Boden

W860S12.. 298,00 / 354,62 €

Höhe 6 und 8, mit 2 festen Boden

W860S12.. 329,00 / 391,51 €

### Schränke & Tische als 1/8 Kreis

Sowohl die Tische als auch die Schränke basieren auf einem 1/8 Kreis, die Tiefe beträgt jeweils 60 cm.  
Der Innenradius beträgt 120 cm, so können Sie Tische & Schränke dieser Serie mit unseren Swing-it „Steely“ und Swing-it „Woody“ Wellentischserie kombinieren.

# TISCHE & STÜHLE

DEKORE  
ab Seite 1104



## Tolle Kombinationsmöglichkeiten

Schränke und Tische haben die selbe Grundform und sind so kombinierbar.

### Bestellgrößen für kurvIQ:120 Tische & Schränke

Bestellgröße	Höhe
0	52 cm
1	58 cm
2	64 cm
3	70 cm
4	76 cm
6	80 cm
8	100 cm



Der komplette Kreis hat einen Durchmesser von 240 cm.



14.2



## KURVIQ:160 TISCHE



### MELAMINBESCHICHTETE SPANPLATTE

Alle Tischplatten werden aus 19 mm starken, melaminbeschichteten Spanplatten in der umweltfreundlichen E 1-Qualität hergestellt.

Die Dekore finden Sie ab Seite 1104.

### VOLLKERN-PLATTE „POWERSURF“

- Stärke 12 mm
- optimale Reinigung und feuchtigkeitsbeständig
- hohe Abrieb- & Kratzfestigkeit und hohe Stoßfestigkeit
- schwer entflammbar (B1)
- die Dekore sind UV-beständig, Dekore siehe Seite 1107

1/8 Kreistisch kurvIQ:160	Melaminbeschichtete Spanplatte	Vollkernplatte „PowerSurf“
	Art.-Nr. und Preis	
Fahrbar, feste Höhe Bestellgröße s. S. 1142	W860T16F.. 219,00 / 260,31 €	W860T16FV.. # 239,00 / 284,41 €



KREIS

Ø 280 cm

# TISCHE & STÜHLE



**DEKORE**  
ab Seite 1104

**ERGOSTAR**  
ab Seite 367

## kurvIQ:160 Tische

Tischgestell standardmäßig pulverbeschichtet in RAL 7035 Lichtgrau.

Tischplatte aus melaminbeschichteter Spanplatte oder Vollkernplatte „PowerSurf“.

Dank 2 Rollen sind die Tische fahrbar und somit flexibel!

Die gerade Seite hat eine Tiefe von 60 cm, Innendurchmesser 160 cm, Außendurchmesser 280 cm.



Bestellgröße	Höhe
0	52 cm
1	58 cm
2	64 cm
3	70 cm
4	76 cm
6	80 cm
8	100 cm



14.2



# KURVIQ:160 SCHRÄNKE

## kurvIQ:160 1/8 Kreisschrank

Bitte geben Sie bei Ihrer Bestellung die gewünschte Höhe an.

Bis Höhe 4, ein fester Boden

W860S16.. 329,00 / 391,51 €

Bis Höhe 6 und 8, mit zwei festen Böden

W860S16.. 359,00 / 427,21 €



Die Ober- und Unterplatten der Schränke entsprechen den Tischplatten. Somit können Sie die Schränke und Tische der kurvIQ:160 Serie beliebig miteinander kombinieren.

Die Sichtrückwand ist immer weiß. Mögliche Dekore finden Sie unten auf der Seite 1104.

Jeder Schrank steht auf vier Rollen, 2 davon sind feststellbar. Somit können Sie die Schränke bei Bedarf ganz flexibel umstellen.

### 8 Dekore für Melamin- & Vollkernplatten



Ahorn honig



Buche hell



Grau



Gelb



Rot



Grün



Aquagrün



Atollblau

Alle Farben und Dekore finden Sie ab Seite 1104.

Bestellgröße	Höhe
0	52 cm
1	58 cm
2	64 cm
3	70 cm
4	76 cm
6	80 cm
8	100 cm



# TISCHE & STÜHLE

TISCHE  
auf Seite 662





# MODERNE LERNWELT

DEKORE  
ab Seite 1104



2

## Moderne Lernwelten schaffen.

Unsere fahrbaren Materialtürme sind die Basis für unser Tisch- & Raumkonzept rund ums moderne Lernen. Einzelne Tische unterschiedlicher Form lassen sich miteinander kombinieren. Wir bieten unseren Materialturm in 3 verschiedenen Varianten an.



C

## Materialturm

Doppelseitig nutzbar. Der verschweißte Stahlrahmen mit 4 Rollen macht den Wagen mobil, 2 Rollen mit Bremse.

Maße, B/H/T: 70,3 x 160 x 80 cm

### 1 Variante 1

Je Seite 4 Fächer in Ordnerhöhe und 12 flache Ergo Tray Boxen.

CS2M-C124 479,00 / 570,01 €

### 2 Variante 2

Je Seite 2 Fächer in Ordnerhöhe und 20 flache Ergo Tray Boxen.

CS2M-C140 525,00 / 624,75 €

### 3 Variante 3

Je Seite 2 Fächer in Ordnerhöhe und 10 hohe Ergo Tray Boxen.

CS2M-C220 499,00/ 593,81 €



1



3

# TISCHE & STÜHLE



Teil um Teil – wie bei einem Puzzle fügen sich einzelne Elemente zusammen.

Materialtürme (A), quadratische Tische mit Körpausschnitt (B), L-förmige Arbeitstische (C) und unsere Halbrundwellentische (D) bilden ein System aus flexibel nutzbaren Möbeln, die Sie zu spannenden, farbenfrohen und modernen Lernwelten kombinieren können.



14.2



## MODERNE LERNWELT



RAL-FARBEN  
auf Seite 1102

### Quadratisch mit Körperausschnitt

Quadratischer Arbeitstisch mit Körperausschnitt auf einer Seite.

Stahlgestell mit runden Beinen und Bodenausgleichsschrauben.

Alle Ecken sind abgerundet. Durch das quadratische Grundmaß passt der Tisch perfekt an die geschlossene Seite der fahrbaren Materialtürme.

Maße, B/T: 80 x 80 cm

TI 1 R 60 KA.. 139,00 / 165,41 €



# TISCHE & STÜHLE

DEKORE  
ab Seite 1104



Abbildung zeigt:  
2 x SoooRound Basic II WI168H

## Eine runde Sache mit unseren Wellentischen.

Der quadratische Tisch mit Körperausschnitt passt genau an die Rundung der Wellentische. So können Sie an jede „Insel“ aus 2 Wellentischen wieder einen quadratischen Tisch anstellen, daran wieder einen Materialturm und so weiter.

### SoooRound Basic II

1 Tisch mit melaminbeschichteter Tischplatte, ca. 160 x 80 cm

#### Feste Höhe

Höhe: 72 cm

#### Höhenverstellbar

von 60 bis 72 cm

	Art.-Nr. und Preis	Art.-Nr. und Preis
	Preis statt** 315,00 / <del>374,85</del> € <b>WI168HR</b> 289,00 / 343,91 €	Preis statt** 345,00 / <del>410,55</del> € <b>WI168HRF</b> 319,00 / 379,61 €
	Preis statt** 367,00 / <del>436,73</del> € <b>WI168HRH</b> 339,00 / 403,41 €	—



14.2



## MODERNE LERNWELT

Die Elemente können endlos miteinander kombiniert werden.

Nutzen Sie freie Räume und schaffen Sie Arbeitsplätze, die die Schüler zum Hinsetzen und Arbeiten einladen.

Gerne helfen wir Ihnen bei der Raumplanung und visualisieren Ihre Vorstellungen von Ihrer ganz individuellen modernen Lernwelt.



# TISCHE & STÜHLE

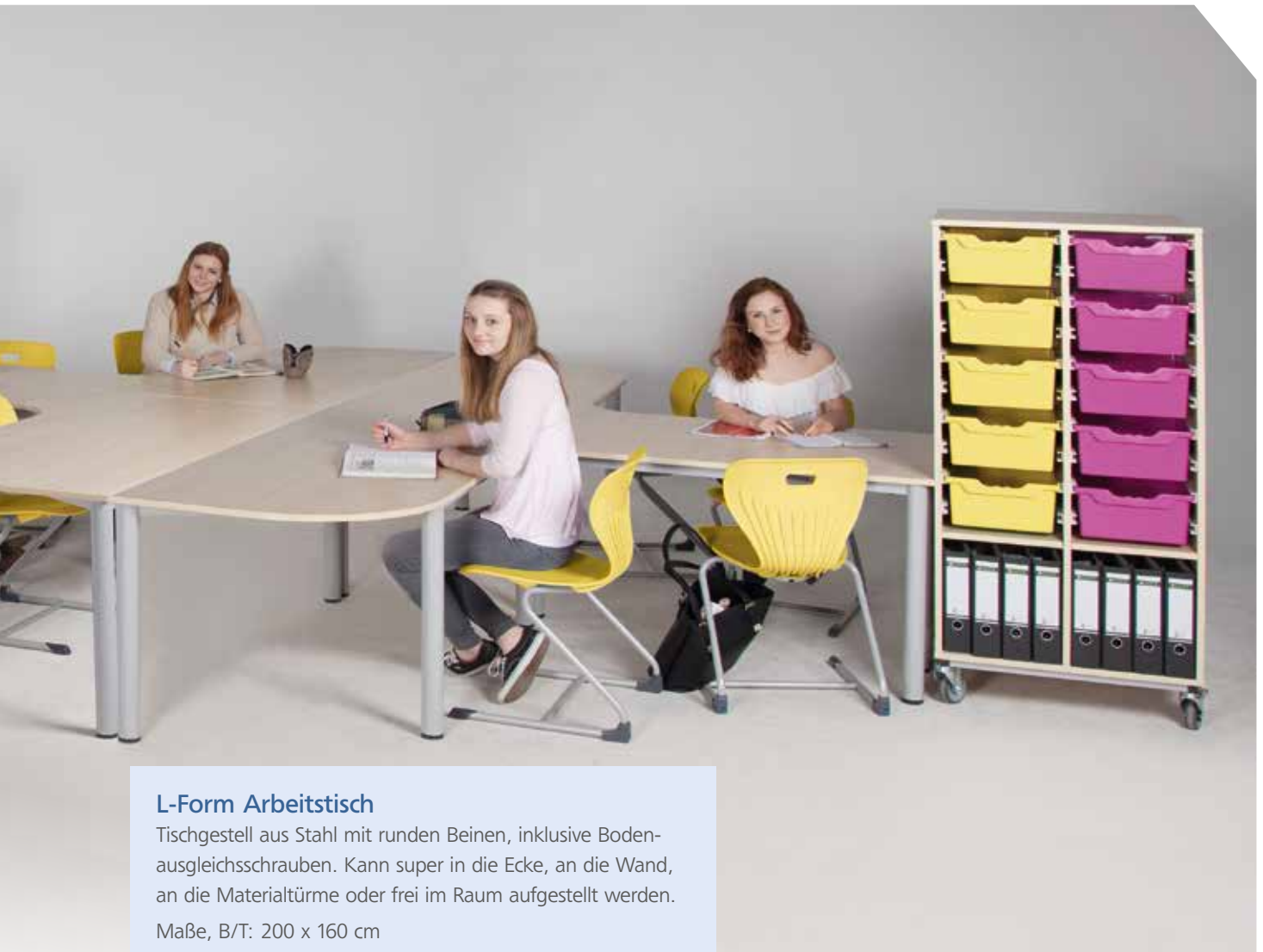

## L-Form Arbeitstisch

Tischgestell aus Stahl mit runden Beinen, inklusive Bodenausgleichsschrauben. Kann super in die Ecke, an die Wand, an die Materialtürme oder frei im Raum aufgestellt werden.

Maße, B/T: 200 x 160 cm

Schmäler Schenkel mit 40 cm Tiefe auf der rechten Seite

Ti L R60R.. 429,00 / 510,51 €

Schmäler Schenkel mit 40 cm Tiefe auf der linken Seite

Ti L R60L.. 429,00 / 510,51 €

## KOMBINIEREN & BEGEISTERN

Abbildung zeigt:  
schmäler Schenkel rechts Ti L R60R..

Alle Preise in Euro: Netto / Brutto (ohne / inklusive gesetzlicher MwSt.). Ab Bestellwert von 100,00 / 119,00 € Lieferung frei Haus. Sonst 7,00 / 8,33 € für Porto & Verpackung.

671

14.3



## CHILLOUT-BAGS

### Chillout-Bag Sitzecke

Diese praktische Sitzecke besteht aus 4 Chillout-Bags Medium (58 x 41 cm) und einem Chillout-Bag Large (110 x 35 cm). Brettspiele, Kartenspiele, Bücher lesen –

alles ist möglich auf dieser etwas anderen Sitzgruppe.

Lieferung erfolgt farbig sortiert.

Ihr Preis statt\*\* ~~369,00 / 439,11 €~~  
461126128 359,00 / 427,21 €



Abbildung zeigt:  
Chillout-Bag  
Medium (6112..)

### Chillout-Bag Medium und Large

Bequemer, großer, runder Sitzsack zum Sitzen und Relaxen. Getrockneter Schmutz kann abgebürstet werden.

Lieferbar in 4 Farben, siehe rechte Seite.

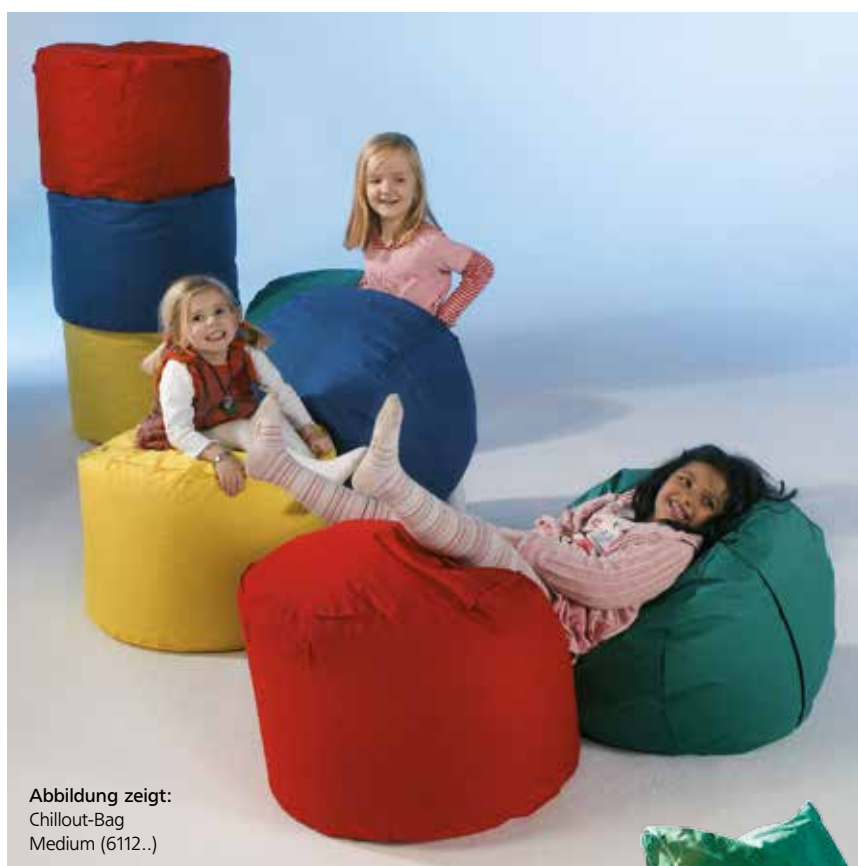
#### Medium

Maße, Ø/ H: ca. 58 x 41 cm

Ihr Preis statt\*\* ~~69,00 / 82,11 €~~  
6112.. 55,00 / 65,45 €

#### Large

Maße, Ø/ H: ca. 110 x 35 cm

Ihr Preis statt\*\* ~~109,00 / 129,71 €~~  
6128.. 99,00 / 117,81 €

### Chillout-Bag Banana

Diese Sitzsackbanane ist bequem und hat eine tolle Form.

Lieferbar in 4 Farben, s. S. rechts.

Maße, B/H/L: 40 x 56,5 x 116 cm

Ihr Preis statt\*\* ~~109,00 / 129,71 €~~  
6104.. 99,00 / 117,81 €





# SITZSÄCKE



Abbildung zeigt:  
Chillout-Bag  
Banana (6104..)

## 4 Stofffarben lieferbar

Bitte bei Bestellung mit angeben.



BL Blau



RO Rot



GE Gelb



GR Grün



Die Außenhülle ist bei  
40°C waschbar und  
tauschbar.



14.3



## CHILLOUT-BAGS



**Unsere Chillout Bags sind nicht einfach nur Sitzsäcke.**

Sie haben im Vergleich zu den billigen Alternativen einige Vorteile, die gerade für Schulen sehr wichtig sind.

**BEZUGSSTOFFE**  
ab Seite 1114



### Die Außenhülle

Die Außenhülle ist abnehmbar und bei 40°C waschbar, Sie ist innen mit PU beschichtet, so dringen eventuell verschüttete Flüssigkeiten nicht ins Innere des Sackes ein.

Nehmen Sie die Außenhülle einfach ab.



### Gut verschlossen

Kritisch bei billigen Sitzsäcken – platzt eine Naht der Außenhülle, tritt ganz schnell die Styroporfüllung aus – die kleinen Kügelchen laden sich statisch auf und Sie kriegen diese nur sehr schwer weg. Bei unseren Chillout Bags passiert das nicht. Sie sind doppelt gesichert. Die Außenhüllen sind mittels Klettverschluss verschlossen, der separate Innensack ist mit einem Reißverschluss gesichert.





Die Außenhülle ist leicht zu entfernen und bei 40°C waschbar.



## Separater Innensack

Die Stysoporkügelchen – die Füllung – befindet sich in einem separaten Innensack. So tritt keine Füllung aus Versehen aus. Klett- & Reißverschluss sichern zusätzlich.

## ANDERE FARBE?

Zu jedem Chillout Bag bieten wir Ersatzhüllen an, die Sie separat bestellen können. Sollte doch mal eine Hülle beschädigt werden oder wollen Sie eine neue Farbe? Kein Problem. Sie finden die Ersatzhüllen jeweils auf der Seite der entsprechenden Chillout Bags.



14.3



## CHILLOUT-BAGS



### XL und XXL Chillout-Bag

Chillout-Bag XL

Maße: 130 x 30 x 130 cm

Ihr Preis statt\*\* 99,00 / 117,81 €  
6167-K.. 89,00 / 105,91 €

Chillout-Bag XXL

Maße: 145 x 30 x 180 cm

Ihr Preis statt\*\* 139,00 / 165,41 €  
6167.. 116,80 / 139,99 €

# SITZSÄCKE

## Liegen und Sitzen im Großformat!

Perfekt für den Outdoor-Bereich geeignet. Die Außenhülle ist abnehmbar und bei 40°C waschbar. Getrockneter Schmutz kann ganz einfach abgebürstet werden.



IN SPANNENDEN  
FARBEN



Die Außenhülle ist leicht zu entfernen und bei 40°C waschbar.

## 13 Stofffarben lieferbar



BL Blau



RO Rot



GE Gelb



GR Grün



PI Pink

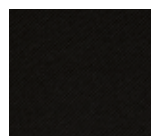

SW Schwarz



BE Beige



WR Weinrot



TR Türkis

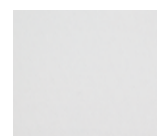

WE Weiß



OR Orange



HG Hellgrün



BR Braun

Bitte geben Sie den Farbcode bei Ihrer Bestellung mit an.



14.3



## CHILLOUT-BAGS

### Chillout-Bag Sessel

Sitzsack-Sessel mit dem „Ich steh nie wieder auf-Effekt“.

Das Modell ist in 13 Farben lieferbar und wunderbar bequem. Bitte geben Sie Ihren Farbwunsch bei der Bestellung mit an.

Maße, B/H/T: 95 x 74 x 95 cm

Ihr Preis statt\*\* 419,00 / 141,61 €  
6113HM.. 95,00 / 113,05 €



13 FARBEN  
LIEFERBAR

13 Stofffarben lieferbar



BL Blau



RO Rot



GE Gelb



GR Grün



PI Pink



SW Schwarz



BE Beige



WR Weinrot



TR Türkis

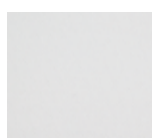

WE Weiß



OR Orange



HG Hellgrün



BR Braun

Bitte geben Sie den  
Farbcode bei Ihrer  
Bestellung mit an.

chillout  
refresh your spirit





## Chillout-Bag Lounge

Bitte geben Sie Ihren Farbwunsch bei der Bestellung mit an.

Maße, B/H/T: 145 x 78 x 82 cm

	Ihr Preis statt**	149,00 / 177,31 €
6104PT..		125,00 / 148,75 €

Unser Lounge Sitzsack ist wie eine Liege geformt.

Die Rückenlehne sorgt für besonders bequemes Sitzen – zum Beispiel ideal in Lesecken.



Die Außenhülle ist leicht zu entfernen und bei 40°C waschbar.



14.4



## SWING-IT SIT

### OPTIONAL

Bezug oder Bezug & Kern  
schwer entflammbar.



### Swing-it Sit Tischgruppe

5 Wellenstühle schmiegen sich super an den Wellentisch! Kunstlederfarben wie abgebildet.

Besteht aus 7 Elementen:

2 x KEWE-60HR, Halbrund-Sitzelement,  
Maße, B/H/T: ca. 120 x 60 x 60 cm

5 x KEWE-30E, Wellen-Sitzelement,  
Maße, B/H/T: ca. 60 x 30 x 60 cm

KEWE-SETG-V2

# 1.045,00 / 1.243,55 €



Bitte geben Sie Ihren Farbwunsch bei der Bestellung mit an. Eine Übersicht der Kunstlederfarben, PS-KL, finden Sie ab Seite 1114. Optional auch schwer entflammbar lieferbar, s. S. 1116.



### Swing-it Sit Zweierelement

Maße B/T: ca. 120 x 60 cm

Höhe: 30 cm

KEWE-30Z-V2..

# 169,00 / 201,11 €

Höhe: 60 cm

KEWE-60Z-V2..

# 239,00 / 284,41 €



### Swing-it Sit Einerelement

Maße B/T: ca. 120 x 60 cm

Höhe: 30 cm

KEWE-30E-V2.. # 129,00 / 153,51 €

Höhe: 60 cm

KEWE-60E-V2.. # 169,00 / 201,11 €





**BEZUGSTOFFE**  
ab Seite 1114

## Swing-it Sit Wellensofa

Ein riesiges Sofa mit Platz für viele Kinder auf beiden Ebenen.  
Farbkombination wie abgebildet.

Besteht aus 6 Elementen:

2 x KEWE-60HR, Halbrundelement, Maße, B/H/T: 120 x 60 x 60 cm,  
2 x KEWE-60Z, Wellenelement, Maße, B/H/T: 120 x 60 x 60 cm,  
2 x KEWE-30Z, Wellenelement, Maße, B/H/T: 120 x 30 x 60 cm

KEWE-SETWSV2

# 1.209,00 / 1.438,71 €

Die Unterseite der Swing-it Sit Sitzgruppen ist aus Anti-Rutsch-Gewebe & sorgt für die nötige Standfestigkeit.

Der Kunstlederbezug (PS-KL, s. S. 1114) lässt sich immer wieder gut reinigen & ist sehr widerstandsfähig.



## Swing-it Sit Halbrundelement

Maße B/T: ca. 120 x 60 cm

Höhe: 30 cm

KEWE-30HR-V2..

# 169,00 / 201,11 €

Höhe: 60 cm

KEWE-60HR-V2..

# 229,00 / 275,51 €



## Swing-it Sit Insel

Diese bunte Insel besteht aus 3 Einzelementen, die zusammen einen harmonischen Kreis ergeben.

Stufenförmig angeordnet laden sie zum Sitzen, Lesen, Balancieren und Toben ein. Kunstlederfarben wie abgebildet. Höhen: 30, 45 & 60 cm, Ø Sitzgruppe: 120 cm

KEWE-SUED-V2

# 439,00 / 522,41 €

14.4



## BUNTE SITZECKEN

Unsere bequemen Sitzpolster mit Rückenlehne eignen sich für Kinder jeden Alters – zum Lesen in der Gruppe oder in der Bücherecke, zum Spielen oder einfach nur zum Ausruhen.

Der farbenfrohe Bezug ist sehr strapazierfähig. Bitte wählen Sie die Farbe und das Muster des Bezuges ab Seite 1114 aus.



### Eckelement

Maße: Sitzhöhe: 42 cm, Sitztiefe: 50 cm, Gesamthöhe: 70 cm, Gesamttiefe: 70 cm, Breite: 70 cm  
Bitte beachten Sie die Stofffarben ab Seite 1114.

Stoff (PS-U, PS-S, PS-D)

LSE40-V1 # 199,00 / 236,81 €

Kunstleder (PS-KL)

LSE40-V2 # 209,00 / 248,71 €



### Sessel

Maße: Sitzhöhe: 42 cm, Breite: 60 cm, Sitztiefe: 50 cm, Gesamthöhe: 70 cm, Gesamttiefe: 70 cm

Bitte beachten Sie die Stofffarben ab Seite 1114.

Stoff (PS-U, PS-S, PS-D)

LS40-V1 # 159,00 / 189,21 €

Kunstleder (PS-KL)

LS40-V2 # 169,00 / 201,11 €

Die einzelnen Elemente werden durch Druckknöpfe miteinander verbunden. Fester, sicherer Stand, kein Verrutschen!

# SITZMÖBEL

## OPTIONAL

Bezug oder Bezug & Kern  
schwer entflammbar.



BEZUGSSTOFFE  
ab Seite 1114

STELLBEISPIEL 1



STELLBEISPIEL 2

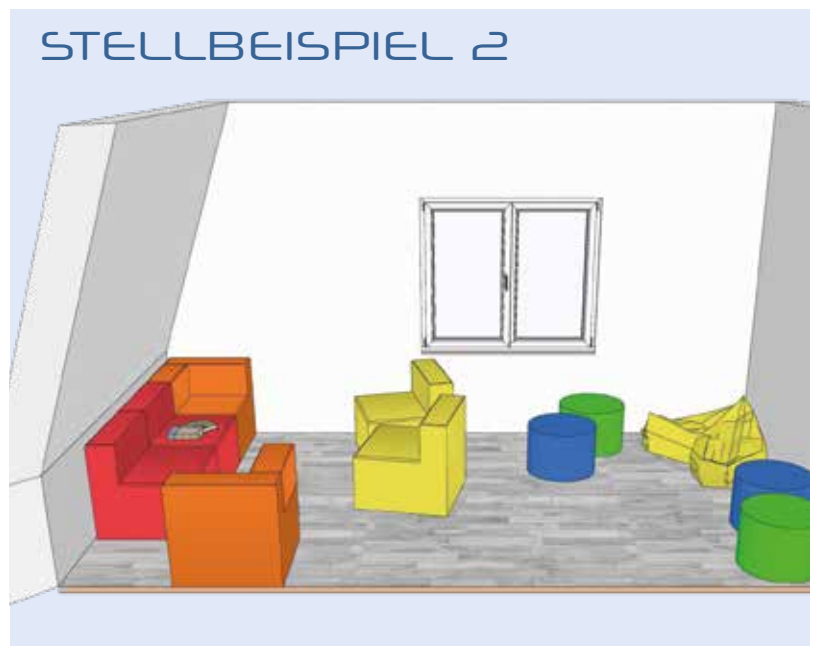

14.4



# RELAX! SITZMÖBELSERIE

## Lebensraum Schule – was heißt das?

### Die Schule als Raum, in dem Leben stattfindet.

Das ist sicher - Lehrer wie Schüler verbringen viel Zeit in der Schule. Daher ist es wichtig, Räume zu schaffen, in denen man sich gerne aufhält.

Die Relax! Sitzmöbelserie ist ideal für alle Schularten. Sie besteht aus 6 Grundelementen und einem Eckteil. Alle Elemente können freistehend genutzt oder miteinander verbunden werden. Verbinder sind optional erhältlich.

## BEZUGSSTOFFE

ab Seite 1114



### Sofaverbinder

Dieser Verbinder wird unter die Sofas geschraubt. Die Kunststoffklammer greift in das Gegenstück unter dem

zweiten Element. Durch einfaches „Hochheben“ können die Elemente voneinander getrennt werden.

RV-KE

# 13,50 / 16,07 €



Bezug schwer  
entflammbar.



REGALE  
ab Seite 692



## RELAX! I-SITZER

Einsitzer als Hocker oder Bank mit Lehne.  
Hochwertiger Schaumstoff (RG2865). Stabile  
Bodenplatte, 4 Metallfüße mit Bodenaus-  
gleichsschrauben.



### 1-Sitzer Hocker

Maße, B/H/T: 70 x 39 x 72 cm

Kunstleder (PS-KL)

KEFG-EHV2 # 175,00 / 208,25 €

Baumwollstoff, Bezug schwer entflammbar (PS-BS)

KEFG-EHV4 # 225,00 / 267,75 €

Kunstleder, Bezug schwer entflammbar (PS-BSKL)

KEFG-EHV5 # 209,00 / 248,71 €



### 1-Sitzer Sitzbank mit Lehne

Maße, B/H/T: 70 x 70 x 72 cm, Sitzhöhe: 39 cm

Kunstleder (PS-KL)

KEFG-EBV2 # 198,00 / 235,62 €

Baumwollstoff, Bezug schwer entflammbar (PS-BS)

KEFG-EBV4 # 298,00 / 354,62 €

Kunstleder, Bezug schwer entflammbar (PS-BSKL)

KEFG-EBV5 # 209,00 / 248,71 €



14.4



# RELAX! SITZMÖBELSERIE

## RELAX! 2-SITZER & 3-SITZER

Zwei- & Dreisitzer als Hocker oder Bank mit Lehne.  
Hochwertiger Schaumstoff (RG2865).  
Stabile Bodenplatte, 6 Metallfüße mit Bodenausgleichsschrauben.



### 2-Sitzer Hocker

Maße, B/H/T: 104 x 39 x 72 cm

Kunstleder (PS-KL)

KEFG-ZHV2 # 209,00 / 248,71 €

Baumwollstoff, Bezug schwer entflammbar (PS-BS)

KEFG-ZHV4 # 259,00 / 308,21 €

Kunstleder, Bezug schwer entflammbar (PS-BSKL)

KEFG-ZHV5 # 225,00 / 267,75 €



### 2-Sitzer Sitzbank mit Lehne

Maße, B/H/T: 104 x 70 x 72 cm, Sitzhöhe: 39 cm

Kunstleder (PS-KL)

KEFG-ZBV2 # 235,00 / 279,65 €

Baumwollstoff, Bezug schwer entflammbar (PS-BS)

KEFG-ZBV4 # 345,00 / 410,55 €

Kunstleder, Bezug schwer entflammbar (PS-BSKL)

KEFG-ZBV5 # 245,00 / 291,55 €

## BEZUGSSTOFFE

ab Seite 1114



### 3-Sitzer Hocker

Maße, B/H/T: 138 x 39 x 72 cm

Kunstleder (PS-KL)

KEFG-DHV2 # 235,00 / 279,65 €

Baumwollstoff, Bezug schwer entflammbar (PS-BS)

KEFG-DHV4 # 298,00 / 354,62 €

Kunstleder, Bezug schwer entflammbar (PS-BSKL)

KEFG-DHV5 # 248,00 / 295,12 €



### 3-Sitzer Sitzbank mit Lehne

Maße, B/H/T: 138 x 70 x 72 cm, Sitzhöhe: 39 cm

Kunstleder (PS-KL)

KEFG-DBV2 # 279,00 / 332,01 €

Baumwollstoff, Bezug schwer entflammbar (PS-BS)

KEFG-DBV4 # 389,00 / 462,91 €

Kunstleder, Bezug schwer entflammbar (PS-BSKL)

KEFG-DBV5 # 289,00 / 343,91 €

Bezug schwer entflammbar.



REGALE  
ab Seite 692



## RELAX! SITZECKE

Sitzecke der Relax! Serie inklusive Verbinder. Hochwertiger Schaumstoff (RG2865), stabile Bodenplatte, 10 Metallfüße mit Bodenausgleichsschrauben.

**Sofaverbinder** (weitere Infos auf S. 684)

RV-KE # 13,50 / 16,07 €

## Sitzecke mit Lehne

Maße, B/H/T: 138 x 70 x 72 cm, Sitzhöhe: 39 cm

Kunstleder (PS-KL)

KEFG-EEV2 # 595,00 / 708,05 €

Baumwollstoff, Bezug schwer entflammbar (PS-BS)

KEFG-EEV4 # 799,00 / 950,81 €

Kunstleder, Bezug schwer entflammbar (PS-BSKL)

KEFG-EEV5 # 609,00 / 724,71 €



14.4



# RELAX! WANDPANEELLE

## Akustik Paneele für extra Lärmschutz.

Die Lärmschutz Wandpaneele können Sie an Schränken/ Regalen, die als Raumteiler aufgestellt werden, oder an normalen Wänden befestigen. Entsprechendes Montagematerial liefern wir mit.

Für jedes unserer Relax! Sitzelemente gibt es das passende Wandpaneel. Die Höhe bestimmen Sie. 1-, 2- oder 3-stöckig – je nach Wunsch bzw. gewähltem Raumteiler.



Bezug schwer entflammbar.



## WANDPANEELLE für Relax! 1-Sitzer, B/T: 70 x 8 cm

Höhe	Baumwollstoff, schwer entflammbar (PS-BS)	
1-stöckig, 30 cm	KEFG-EW1V4	69,00 / 82,11 €
2-stöckig, 60 cm	KEFG-EW2V4	139,00 / 165,41 €
3-stöckig, 90 cm	KEFG-EW3V4	279,00 / 332,01 €



# SITZMÖBEL



**BEZUGSSTOFFE**  
ab Seite 1114

**REGALE**  
ab Seite 692



## Akustik Paneele in Kombination mit Raumteilern



Schrankhöhe 82,8 cm – mit Relax! 1-Sitzer ohne Wandpaneel.



Schrankhöhe 118,5 cm – mit Relax! 1-Sitzer & 1 Wandpaneel.



Schrankhöhe 155 cm – mit Relax! 1-Sitzer & 2 Wandpaneelen.



Schrankhöhe 190 cm – mit Relax! 1-Sitzer & 3 Wandpaneelen.

14.4



# RELAX! SITZMÖBELSERIE

## WANDPANEELE für Relax! 2-Sitzer, B/T: 104 x 8 cm

Höhe	 Baumwollstoff, schwer entflammbar (PS-BS)	
1-stöckig, 30 cm	KEFG-ZW1V4	# 75,00 / 89,25 €
2-stöckig, 60 cm	KEFG-ZW2V4	# 149,00 / 177,31 €
3-stöckig, 90 cm	KEFG-ZW3V4	# 299,00 / 355,81 €

## WANDPANEELE für Relax! 3-Sitzer, B/T: 138 x 8 cm

1-stöckig, 30 cm	KEFG-DW1V4	# 79,00 / 94,01 €
2-stöckig, 60 cm	KEFG-DW2V4	# 165,00 / 196,35 €
3-stöckig, 90 cm	KEFG-DW3V4	# 325,00 / 386,75 €

## WANDPANEELE für Relax! Sitzecke, B/T: 138 x 8 cm

1-stöckig, 30 cm	KEFG-EEW1V4	# 145,00 / 172,55 €
2-stöckig, 60 cm	KEFG-EEW2V4	# 289,00 / 343,91 €
3-stöckig, 90 cm	KEFG-EEW3V4	# 579,00 / 689,01 €



Bezug schwer entflammbar.





BEZUGSSTOFFE  
ab Seite 1114

## RELAX! BAUKASTEN

### 1. Schritt

Suchen Sie sich von Seite 684 – 687 Ihre Relax! Sitzmöbel aus.

### 2. Schritt

Raumteiler gefällig? Wählen Sie passende Regale in der gewünschten Höhe aus. Sie finden diese auf Seite 692.

### 3. Schritt

Wandpaneele wählen, entweder für die Raumteiler oder für die Wand. Welche Höhe bleibt dabei Ihnen überlassen.

Die Relax! Sitzmöbel sind in verschiedenen Stofffarben erhältlich, Sie finden diese ab Seite 1114.

Die Ergo Tray Boxen erhalten Sie in passenden Farben. Diese finden Sie ab Seite 1108.



14.4



# RAUMTEILER FÜR RELAX! I-SITZER

## Raumteiler mit Ergo Tray Boxen in M

Boxenfarben auf der  
rechten Seite.



### Höhe A

16 x M Ergo Tray Boxen

Maße, B/H/T:

70,3 x 82,8 x 40 cm

Ihr Preis statt\*\* ~~369,- / 439,11 €~~  
CS2-HS108.. 335,- / 398,65 €



### Höhe B

24 x M Ergo Tray Boxen

Maße, B/H/T:

70,3 x 118,5 x 40 cm

CS2-HS112.. 439,- / 522,41 €

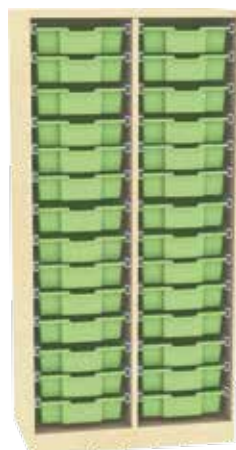

### Höhe C

28 x M Ergo Tray Boxen

Maße, B/H/T:

70,3 x 155 x 40 cm

CS2-HS114.. 469,- / 558,11 €



### Höhe D

16 x M Ergo Tray Boxen

Maße, B/H/T:

70,3 x 190 x 40 cm

CS2-108RT.. 399,- / 474,81 €

## Raumteiler mit Ergo Tray Boxen in L



### Höhe A

8 x L Ergo Tray Boxen

Maße, B/H/T:

70,3 x 82,8 x 40 cm

Ihr Preis statt\*\* ~~369,- / 439,11 €~~  
CS2-HS204.. 335,- / 398,65 €



### Höhe B

12 x L Ergo Tray Boxen

Maße, B/H/T:

70,3 x 118,5 x 40 cm

CS2-HS206.. 399,- / 474,81 €



### Höhe C

14 x L Ergo Tray Boxen

Maße, B/H/T:

70,3 x 155 x 40 cm

CS2-HS207.. 419,- / 498,61 €

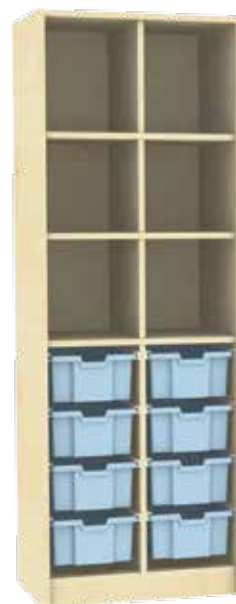

### Höhe D

8 x L Ergo Tray Boxen

Maße, B/H/T:

70,3 x 190 x 40 cm

CS2-204RT.. 375,- / 446,25 €



**DEKORE**  
ab Seite 1104

## Relax! Baukasten – passende Raumteiler für den Relax! 1-Sitzer.

Wir bieten Ihnen verschiedene Raumteiler an. Hier für den Relax! 1-Sitzer von Seite 685.

Die Raumteiler können Sie mit den Wandpaneelen ergänzen.

### Höhe A –

Relax! Element ohne Wandpaneel

### Höhe B –

Relax! Element und 1 Wandpaneel

### Höhe C –

Relax! Element und 2 Wandpaneele

### Höhe D –







Relax! Element und 3 Wandpaneele

Jeweils mit Ergo Tray Boxen in M oder L.

## TOLLE FARBEN



### Ergo Tray Boxen

		
GE Gelb	RO Rot	BL Blau
		
GR Grün	TR Transparent	WR Weinrot
		
LI Lila	OR Orange	LG Limonengrün
		
HB Hellblau	M Multicolor A	MB Multicolor B
		
MC Multicolor C	MD Multicolor D	ME Multicolor E



14.4



# RAUMTEILER FÜR RELAX! 2-SITZER

## Raumteiler mit Ergo Tray Boxen in M

DEKORE  
ab Seite 1104



### Höhe A

24 x M Ergo Tray Boxen

Maße, B/H/T:

104,5 x 82,8 x 40 cm

Ihr Preis statt\*\* 429,- / 510,51 €  
CS3-HS108.. 409,- / 486,71 €



### Höhe B

36 x M Ergo Tray Boxen

Maße, B/H/T:

104,5 x 118,5 x 40 cm

CS3-HS112.. 535,- / 636,65 €



### Höhe B

24 x M Ergo Tray Boxen

Maße, B/H/T:

104,5 x 118,5 x 40 cm

CS3-HSF112.. 485,- / 577,15 €



### Höhe C

42 x M Ergo Tray Boxen

Maße, B/H/T:

104,5 x 155 x 40 cm

CS3-HS114.. 569,- / 677,11 €

## Raumteiler mit Ergo Tray Boxen in L



### Höhe A

12 x L Ergo Tray Boxen

Maße, B/H/T:

104,5 x 82,8 x 40 cm

CS3-HS204.. 389,- / 462,91 €



### Höhe B

18 x L Ergo Tray Boxen

Maße, B/H/T:

104,5 x 118,5 x 40 cm

CS3-HS206.. 479,- / 570,01 €



### Höhe B

12 x L Ergo Tray Boxen

Maße, B/H/T:

104,5 x 118,5 x 40 cm

CS3-HSF206.. 429,- / 510,51 €



### Höhe C

21 x L Ergo Tray Boxen

Maße, B/H/T:

104,5 x 155 x 40 cm

CS3-HS207.. 509,- / 605,71 €

## Farben der Ergo Tray Boxen auf Seite 693



### Höhe C

28 x M Ergo Tray Boxen

Maße, B/H/T:

104,5 x 155 x 40 cm

CS3-HSF114.. 509,- / 605,71 €



### Höhe D

24 x M Ergo Tray Boxen

Maße, B/H/T:

104,5 x 190 x 40 cm

Ihr Preis statt\*\* 539,- / 641,41 €  
CS3-108RT.. 479,- / 570,01 €



### Höhe C

14 x L Ergo Tray Boxen

Maße, B/H/T:

104,5 x 155 x 40 cm

CS3-HSF207.. 469,- / 558,11 €



### Höhe D

12 x L Ergo Tray Boxen

Maße, B/H/T:

104,5 x 190 x 40 cm

Ihr Preis statt\*\* 499,- / 593,81 €  
CS3-204RT.. 459,- / 546,21 €

## Relax! Baukasten – passende Raumteiler für den Relax! 1-Sitzer.

Wir bieten Ihnen verschiedene Raumteiler an. Hier für den Relax! 1-Sitzer von Seite 685.

Die Raumteiler können Sie mit den Wandpaneelen ergänzen.

### Höhe A –

Relax! Element ohne Wandpaneel

### Höhe B –

Relax! Element und 1 Wandpaneel

### Höhe C –

Relax! Element und 2 Wandpaneele

### Höhe D –

Relax! Element und 3 Wandpaneele

Jeweils mit Ergo Tray Boxen in M oder L.



14.4



# RAUMTEILER FÜR RELAX! 3-SITZER

## Raumteiler mit Ergo Tray Boxen in M

DEKORE  
ab Seite 1104



### Höhe A

32 x M Ergo Tray Boxen

Maße, B/H/T:

138,7 x 82,8 x 40 cm

CS4-HS108.. 495,- / 589,05 €



### Höhe B

24 x M Ergo Tray Boxen

Maße, B/H/T:

138,7 x 118,5 x 40 cm

CS4-HSF112.. 519,- / 617,61 €



### Höhe C

28 x M Ergo Tray Boxen

Maße, B/H/T:

138,7 x 155 x 40 cm

CS4-HSF114.. 539,- / 641,41 €



### Höhe D

32 x M Ergo Tray Boxen

Maße, B/H/T:

138,7 x 190 x 40 cm

Ihr Preis statt\*\* 635,- / 755,65 €  
CS4-108RT.. 579,- / 689,01 €

## Raumteiler mit Ergo Tray Boxen in L

Farben der  
Ergo Tray Boxen  
auf Seite 693

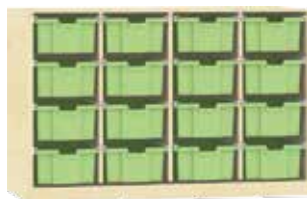

### Höhe A

16 x L Ergo Tray Boxen

Maße, B/H/T:

138,7 x 82,8 x 40 cm

CS4-HS204.. 445,- / 529,55 €

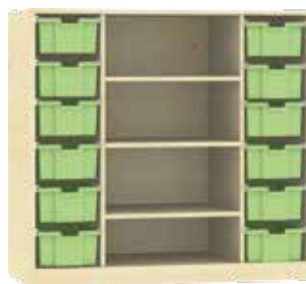

### Höhe B

12 x L Ergo Tray Boxen

Maße, B/H/T:

138,7 x 118,5 x 40 cm

CS4-HSF206.. 489,- / 581,91 €



### Höhe C

14 x L Ergo Tray Boxen

Maße, B/H/T:

138,7 x 155 x 40 cm

CS4-HSF207.. 519,- / 617,61 €

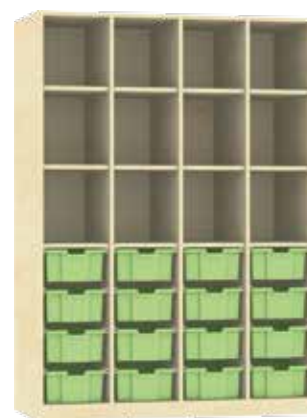

### Höhe D

16 x L Ergo Tray Boxen

Maße, B/H/T:

138,7 x 190 x 40 cm

Ihr Preis statt\*\* 585,- / 696,15 €  
CS4-204RT.. 529,- / 629,51 €





## Eckregal



### Höhe A

Maße, B/H/T:  
40 x 82,8 x 40 cm

CSE-028 159,- / 189,21 €



### Höhe B

Maße, B/H/T:  
40 x 118,5 x 40 cm

CSE-118 199,- / 236,81 €



### Höhe C

Maße, B/H/T:  
40 x 155 x 40 cm

CSE-155 239,- / 284,41 €



### Höhe D

Maße, B/H/T:  
40 x 190 x 40 cm

CSE-190 279,- / 332,01 €



14.4



# SPOT - HOCKER

## BEZUGSSTOFFE

ab Seite 1114

**SPOT – der runde, gemütliche Sitzhocker.**

Praktisch, leicht, flexibel und formschön – SPOT steht immer da, wo Sie ihn gerade brauchen und sieht dabei immer gut aus.



## TISCHE

ab Seite 398



**SUPER KOMBINATION**  
mit unseren Dreieckstischen

## SPOT, Ø: 37 cm

Sitzhöhe	Stoff (PS-U, PS-S, PS-D)	Kunstleder (PS-KL)	 Kunstleder (PS-KLBS)
	Art.-Nr. und Preis		
25 cm	SPOT25-V1.. # 65,00 / 77,35 €	SPOT25-V2.. # 69,00 / 82,11 €	SPOT25-V5.. # 82,00 / 97,58 €
30 cm	SPOT30-V1.. # 69,00 / 82,11 €	SPOT30-V2.. # 75,00 / 89,25 €	SPOT30-V5.. # 89,00 / 105,91 €
35 cm	SPOT35-V1.. # 69,00 / 82,11 €	SPOT35-V2.. # 75,00 / 89,25 €	SPOT35-V5.. # 89,00 / 105,91 €
40 cm	SPOT40-V1.. # 75,00 / 89,25 €	SPOT40-V2.. # 79,00 / 94,01 €	SPOT40-V5.. # 98,00 / 116,62 €



## OPTIONAL

Bezug oder Bezug & Kern  
schwer entflammbar.



## GRÖSSEN- VIELFALT

Unsere SPOTs erhalten  
Sie in den unterschied-  
lichen Höhen von 25, 30,  
35 & 40 cm.



14.4



## EGG - HOCKER



BEZUGSSTOFFE  
ab Seite 1114

### Sitzelement „Egg“

Die Egg Sitzelemente sind wie ein Ei geformt und in verschiedenen Höhen erhältlich. Sie lassen sich miteinander kombinieren oder auch einzeln verwenden. Der Bezug ist aus Kunstleder und somit leicht abwaschbar.

Als Basis dient eine Holzplatte mit Bodengleitern aus Kunststoff.

Maße, B/T: 60 x 37 cm  
Schaumstoff RG2865

EGG

Sitzhöhe	Kunstleder (PS-KL)		 Kunstleder, schwer entflammbar (PS-KLBS)	
	30 cm	EGG30-V2..	# 87,00 / 103,53 €	EGG30-V5..
35 cm	EGG35-V2..	# 95,00 / 113,05 €	EGG35-V5..	# 98,00 / 116,62 €
40 cm	EGG40-V2..	# 99,00 / 117,81 €	EGG40-V5..	# 105,00 / 124,95 €
45 cm	EGG45-V2..	# 105,00 / 124,95 €	EGG45-V5..	# 109,00 / 129,71 €



## OPTIONAL

Bezug oder Bezug & Kern  
schwer entflammbar.



## SUPER KOMBINIERBAR

Unsere Sitzelemente „Egg“  
lassen sich super mit  
unseren Dreieckstischen  
kombinieren.  
Seien Sie auch dort kreativ  
und wählen Ihre individu-  
elle Farbe.

TISCHE  
ab Seite 398



14.4



## SITZGRUPPEN KOMBINATION



### Sitzgruppe FlowerPower

Insgesamt 7 Einzelteile, die so arrangiert eine Blume bilden. Die Farben werden wie abgebildet geliefert.

Die Sitzgruppe besteht aus:  
6 x EGG Sitzhocker gelb, Höhe 35 cm  
1 x SPOT-XL Sitzhocker orange,  
Höhe 40 cm  
Schaumstoff: RG2865

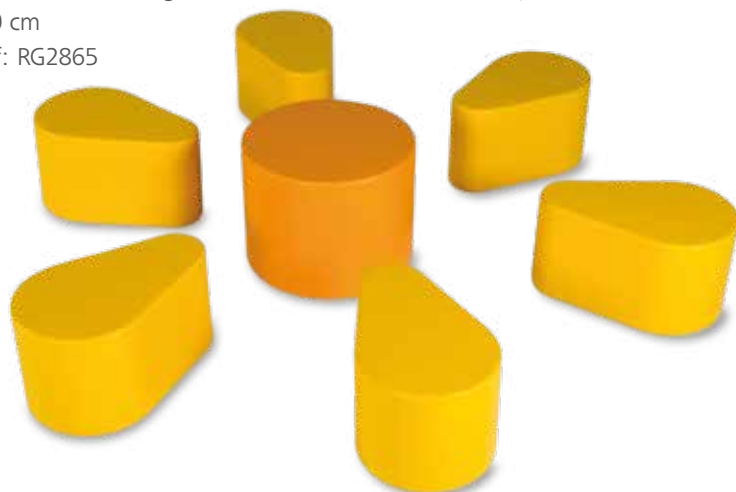

#### Bezug Kunstleder

BLUME-V2 # 639,00 / 760,41 €

Summe der Einzelpreise: 675,00 / 803,25 €

#### Bezug Kunstleder, schwer entflammbar

BLUME-V5 # 690,00 / 821,10 €

Summe der Einzelpreise: 707,00 / 841,33 €

### Blumige Aussichten

Diese fertigen Sets setzen sich aus einzelnen Elementen der Spot und Egg Serie zusammen.

Sie finden diese auf den Seiten 698 – 701. Auf Wunsch erhalten Sie die Sets auch mit schwer entflammbarem Schaumstoff – bitte fragen Sie uns.



## OPTIONAL

Bezug oder Bezug & Kern  
schwer entflammbar.



## Sitzgruppe FlowerPower XL

Insgesamt 13 Einzelteile, die so arrangiert eine Blume bilden. Die Farben werden wie abgebildet geliefert.

Die Sitzgruppe besteht aus:

6 x EGG Sitzhocker gelb, Höhe 35 cm

4 x SPOT Sitzhocker limonengrün,  
Höhe 35 cm

2 x EGG Sitzhocker limonengrün,  
Höhe 45 cm

1 x SPOT-XL Sitzhocker orange,  
Höhe 40 cm

Schaumstoff: RG2865

### Bezug Kunstleder

**BLUMEXL-V2 # 1.099,00 / 1.307,81 €**

Summe der Einzelpreise: 1.185,00 / 1.410,15 €

### Bezug Kunstleder, schwer entflammbar

**BLUMEXL-V5 # 1.149,00 / 1.367,31 €**

Summe der Einzelpreise: 1.241,00 / 1.476,79 €



14.4



## SPOT XL - HOCKER

### OPTIONAL

Bezug oder Bezug & Kern  
schwer entflammbar.



**SUPER KOMBINIERBAR** mit unserem PAC ab Seite 706.

### SPOT XL, Ø: 56 cm

Sitzhöhe	Stoff (PS-U, PS-S, PS-D)	Kunstleder (PS-KL)	 Kunstleder, schwer entflammbar (PS-KLBS)
30 cm	SPOT-XL30-V1.. # 87,00 / 103,53 €	SPOT-XL30-V2.. # 89,00 / 105,91 €	SPOT-XL30-V5.. # 95,00 / 113,05 €
35 cm	SPOT-XL35-V1.. # 92,00 / 109,48 €	SPOT-XL35-V2.. # 95,00 / 113,05 €	SPOT-XL35-V5.. # 99,00 / 117,81 €
40 cm	SPOT-XL40-V1.. # 99,00 / 117,81 €	SPOT-XL40-V2.. # 105,00 / 124,95 €	SPOT-XL40-V5.. # 119,00 / 141,61 €
45 cm	SPOT-XL45-V1.. # 109,00 / 129,71 €	SPOT-XL45-V2.. # 115,00 / 136,85 €	SPOT-XL45-V5.. # 125,00 / 148,75 €

### SPOT XL– der runde, gemütliche Sitzhocker.

Der „große Bruder“  
unseres kleinen Spot  
Hockers mit Ø 56 cm.  
Er lässt sich mit den  
Hockern Pac und Bean  
verschiedener Höhen  
beliebig kombinieren.  
Mit verschiedenen Ober-  
flächen erhältlich.



BEZUGSSTOFFE  
ab Seite 1114



## GRENZENLOSE VIELFALT

Unsere Sitzelemente sind durch den gleichen Radius fast alle miteinander kombinierbar. Versuchen Sie es!



TISCHE  
ab Seite 398



14.4



## PAC - HOCKER



BEZUGSSTOFFE  
ab Seite 1114

PAC				
Sitzhöhe	Kunstleder (PS-KL)		 Kunstleder, schwer entflammbar (PS-KLBS)	
30 cm	PAC30-V2..	# 89,00 / 105,91 €	PAC30-V5..	# 95,00 / 113,05 €
35 cm	PAC35-V2..	# 96,00 / 114,24 €	PAC35-V5..	# 99,00 / 117,81 €
40 cm	PAC40-V2..	# 99,00 / 117,81 €	PAC40-V5..	# 109,00 / 129,71 €
45 cm	PAC45-V2..	# 105,00 / 124,95 €	PAC45-V5..	# 112,00 / 133,28 €



### SUPER KOMBINIERBAR

Der PAC ist kompatibel mit den Sitzhockern „Spot-XL“ und dem „BEAN“.

So haben Sie unendliche Kombinationsmöglichkeiten.





#### OPTIONAL

Bezug oder Bezug & Kern  
schwer entflammbar.



#### Sitzelement „PAC“

Der PAC ist eine Runde Sache – mit einem runden Ausschnitt. Dadurch können mehrere PACs beliebig miteinander verkettet werden.

Kombinieren Sie verschiedene Höhen und Farben miteinander und lassen Sie sich von Form- & Farbwirkung begeistern.

Maße, Ø: 56 cm, Schaumstoff: RG2865



14.4



## BEAN – HOCKER

### Das Sitzelement „Bean“

basiert auf einem Kreis mit 56 cm Durchmesser. Die 2 Ausschnitte sorgen für die unverwechselbare Form.

Die Hocker können natürlich farblich miteinander kombiniert werden – auch in verschiedenen Höhen.

Die Bean Elemente sind mit Kunstleder bezogen, auf Wunsch auch schwer entflammbar.

Maße, Ø: 56 cm,  
2 Ausschnitte mit gleichem Radius, Schaumstoff RG2865



BEAN			
Sitzhöhe	Kunstleder (PS-KL)		Kunstleder, schwer entflammbar (PS-KLBS)
30 cm	BEAN30-V2.. # 89,00 / 105,91 €	BEAN30-V5..	# 92,00 / 109,48 €
35 cm	BEAN35-V2.. # 95,00 / 113,05 €	BEAN35-V5..	# 98,00 / 116,62 €
40 cm	BEAN40-V2.. # 99,00 / 117,81 €	BEAN40-V5..	# 105,00 / 124,95 €
45 cm	BEAN45-V2.. # 105,00 / 124,95 €	BEAN45-V5..	# 109,00 / 129,71 €



### TISCHE

ab Seite 398



**SUPER KOMBINATION**  
mit unseren Dreieckstischen

BEZUGSSTOFFE  
ab Seite 1114



**OPTIONAL**

Bezug oder Bezug & Kern  
schwer entflammbar.



14.4



## FARBKONZEPT

### Unser Farbkonzept

Wir stimmen die Farben verschiedener Produkte aufeinander ab. Unser Ultraflex Schülerstuhl ist hier farblich in Harmonie mit Tischplatte, Sitzsack, Ergo Tray Box und Soft-Sitzelementen.

### Blau – Orange – Hellgrün

Bringen Sie Farbe und Harmonie ins Klassenzimmer und in die allgemeinen Aufenthaltsbereiche. Die Stofffarben finden Sie ab S. 1114.



#### OPTIONAL

Bezug oder Bezug & Kern  
schwer entflammbar.



Spot XL kombiniert mit  
den Hockern BEAN & PAC.





## BEZUGSSTOFFE

ab Seite 1114

### Spot XL kombiniert mit dem Hocker BEAN.

Hier 2 Farben und Hocker in verschiedenen Höhen. So können unterschiedlich große Schüler den Bereich nutzen oder die BEANS können als Tisch genutzt werden.



14.4



## SIX! – HOCKER

### Sitzelement SIX!

SIX! ist ein Sechseck Hocker mit einer Kantenlänge von 30 cm.

Wir bieten ihn in verschiedenen Höhen an.

Der Kunstlederbezug, ob schwer entflammbar oder nicht, ist leicht zu reinigen. Die Unterseite besteht aus Anti-Rutsch-Gewebe.



SIX!					
Sitzhöhe	Kunstleder (PS-KL)		 Kunstleder, schwer entflammbar (PS-KLBS)		
30 cm	SIX30-V2..	# 97,00 / 115,43 €	SIX30-V5..	# 99,00 / 117,81 €	
35 cm	SIX35-V2..	# 99,00 / 117,81 €	SIX35-V5..	# 105,00 / 124,95 €	
40 cm	SIX40-V2..	# 105,00 / 124,95 €	SIX40-V5..	# 115,00 / 136,85 €	
45 cm	SIX45-V2..	# 115,00 / 136,85 €	SIX45-V5..	# 119,00 / 141,61 €	



REGALE  
ab Seite 754



HÖHEN & FARBEN  
KOMBINIEREN



## SIX! Tisch

Passend zu unseren SIX! Sitzelementen bieten wir den SIX! Sechseck-Tisch an. Bitte geben Sie bei Ihrer Bestellung die Tischhöhe mit an, Tabelle s. Seite 1142.

Maße, B/T: 120 x 104 cm

TI-R60SIX.. 239,00 / 284,41 €

BEZUGSSTOFFE  
ab Seite 1114

14.4



## PLUS - HOCKER

PLUS				
Sitzhöhe	Kunstleder (PS-KL)		 Kunstleder schwer entflammbar (PS-KLBS)	
	Art.-Nr. und Preis			
25 cm	PLUS25-V2..	# 135,00 / 160,65 €	PLUS25-V2..	# 139,00 / 165,41 €
30 cm	PLUS30-V2..	# 149,00 / 177,31 €	PLUS30-V2..	# 157,00 / 186,83 €
35 cm	PLUS35-V2..	# 159,00 / 189,21 €	PLUS35-V2..	# 168,00 / 199,92 €
40 cm	PLUS40-V2..	# 175,00 / 208,25 €	PLUS40-V2..	# 185,00 / 220,15 €
45 cm	PLUS45-V2..	# 185,00 / 220,15 €	PLUS45-V2..	# 195,00 / 232,05 €

BEZUGSSTOFFE  
ab Seite 1114



### PLUS Sitzelement

Das PLUS Für Ihren Pausenbereich. PLUS gibt es als Sitzkissen oder als Hocker in 5 verschiedenen Höhen. Daraus lassen sich wunderbare Podestlandschaften bauen.

Die Kantenlänge beträgt immer 30 cm. Die Grundfläche beträgt somit 90 x 90 cm.



REGALE  
ab Seite 754



## PLUS Sitzkissen

Die flachere Variante unserer PLUS Sitzhocker sind die Sitzkissen. Die Kantenlänge beträgt immer 30 cm. Gesamtmaß, B/H/T: 90 x 10 x 90 cm.

Kunstleder

PLUS10-V2 # 95,00 / 113,05 €

Kunstleder, schwer entflammbar

PLUS10-V5 # 99,00 / 117,81 €





## CUBE - HOCKER



cuBe ist ein praktischer Sitzhocker mit Schaumstoffinnenkern und Antirutschgewebe auf der Unterseite.

Die verschiedenen Höhen sind alle miteinander kombinierbar, die Grundfläche ist 45 x 45 cm.



BEZUGSSTOFFE  
ab Seite 114





**OPTIONAL**

Bezug oder Bezug & Kern  
schwer entflammbar.



**KOMBINIEREN SIE**

alle CuBe Hocker der unterschiedlichen Höhen von 30, 35, 40 und 45 cm miteinander.



**CUBE, B/T: 45 x 45 cm**

Sitzhöhe	Stoff (PS-U, PS-S, PS-D)	Kunstleder (PS-KL)	 Kunstleder (PS-KLBS)
	Art.-Nr. und Preis		
30 cm	CUBE30-V1.. # 69,00 / 82,11 €	CUBE30-V2.. # 75,00 / 89,25 €	CUBE30-V5.. # 89,00 / 105,91 €
35 cm	CUBE35-V1.. # 69,00 / 82,11 €	CUBE35-V2.. # 75,00 / 89,25 €	CUBE35-V5.. # 89,00 / 105,91 €
40 cm	CUBE40-V1.. # 75,00 / 89,25 €	CUBE40-V2.. # 79,00 / 94,01 €	CUBE40-V5.. # 95,00 / 113,05 €
45 cm	CUBE45-V1.. # 75,00 / 89,25 €	CUBE45-V2.. # 79,00 / 94,01 €	CUBE45-V5.. # 95,00 / 113,05 €



14.4



# CUBE XL – HOCKER

## cuBe XL Sitzhocker

Die großen Brüder der cuBe Hocker werden ebenfalls voll aus Schaumstoff gefertigt. Der Boden besteht aus Anti-Rutsch-Gewebe. Verschiedene Farben und Bezugstoffe sind lieferbar.

### OPTIONAL

Bezug oder Bezug & Kern schwer entflammbar.



## CUBE XL, B/T: 60 x 60 cm

Sitzhöhe	Stoff (PS-U, PS-S, PS-D)	Kunstleder (PS-KL)	Kunstleder schwer entflammbar (PS-KLBS)
	Art.-Nr. und Preis		
30 cm	CUBEXL30-V1.. # 79,00 / 94,01 €	CUBEXL30-V2.. # 82,00 / 97,58 €	CUBEXL30-V5.. # 89,00 / 105,91 €
35 cm	CUBEXL35-V1.. # 85,00 / 101,15 €	CUBEXL35-V2.. # 89,00 / 105,91 €	CUBEXL35-V5.. # 95,00 / 113,05 €
40 cm	CUBEXL40-V1.. # 89,00 / 105,91 €	CUBEXL40-V2.. # 95,00 / 113,05 €	CUBEXL40-V5.. # 99,00 / 117,81 €
45 cm	CUBEXL45-V1.. # 95,00 / 113,05 €	CUBEXL45-V2.. # 99,00 / 117,81 €	CUBEXL45-V5.. # 105,00 / 124,95 €





CUBE BÜCHERKISTE  
AUF SEITE 892

BEZUGSTOFFE  
ab Seite 1114

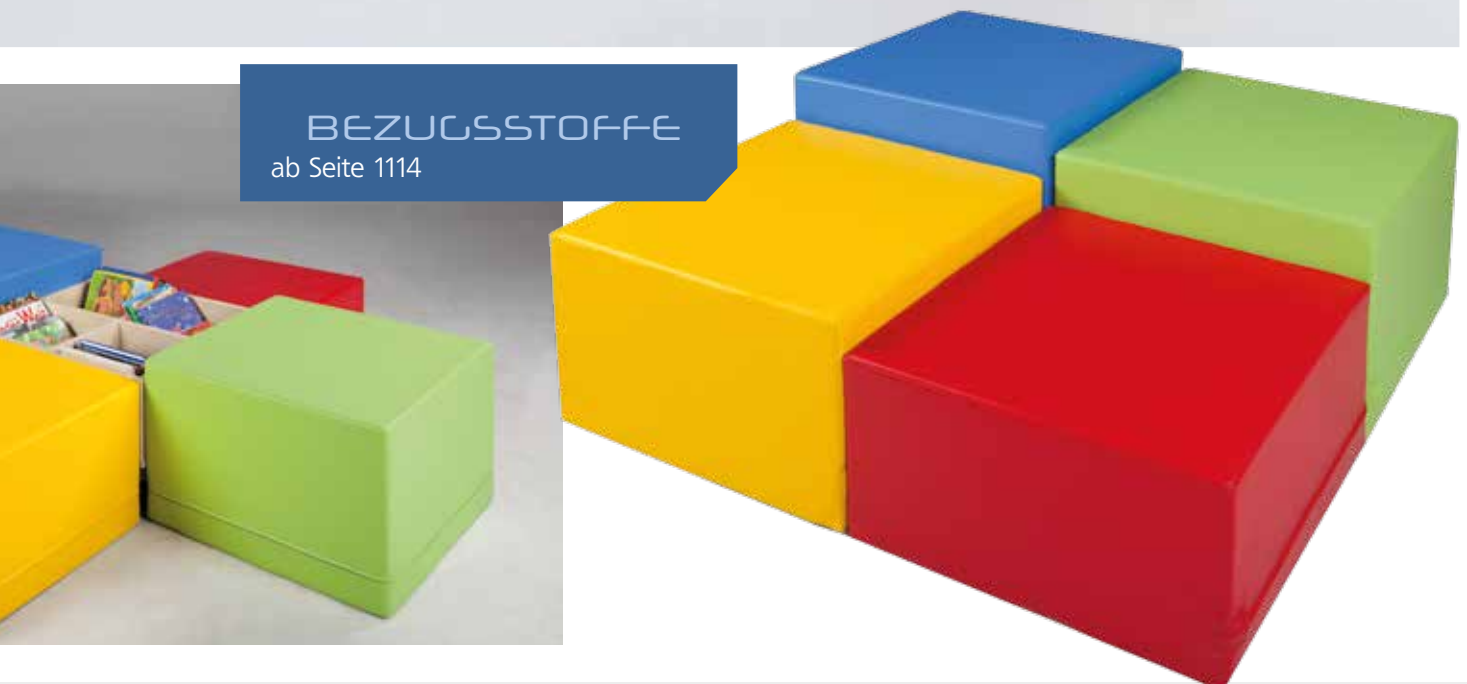

14.4



# CUBE SOFASERIE



BEZUGSSTOFFE  
ab Seite 1114

HOCKER			
Sitzhöhe	Stoff (PS-U, PS-S, PS-D)	Kunstleder (PS-KL)	 Kunstleder (PS-KLBS)
	Art.-Nr. und Preis		
40 cm	CUBE-SHOV1.. # 159,00 / 189,21 €	CUBE-SHOV2.. # 165,00 / 196,35 €	CUBE-SHOV5.. # 179,00 / 213,01 €
Maße, B/H/T: 75 x 40 x 75 cm			



Die Einzelemente der cuBe Sofa-  
serie ergänzen das System.

Planen Sie selbst Ihre Sofalandschaft oder  
ergänzen Sie Ihre schon bestehende cuBe  
Sofaserie um weitere Elemente.

SESSEL			
Sitz- höhe	Stoff (PS-U, PS-S, PS-D)	Kunstleder (PS-KL)	 Kunstleder (PS-KLBS)
	Art.-Nr. und Preis		
40 cm	CUBE-SSV1.. # 179,00 / 213,01 €	CUBE-SSV2.. # 185,00 / 220,15 €	CUBE-SSV5.. # 199,00 / 236,81 €
Maße, B/H/T: 75 x 75 x 75 cm, Sitztiefe: 55 cm			



# SITZMÖBEL



## OPTIONAL

Bezug oder Bezug & Kern  
schwer entflammbar.



Bitte geben Sie Ihren Farbwunsch bei der Bestellung mit an. Eine Übersicht der Bezugstoffe finden Sie ab Seite 1114.



## ECKE

Sitzhöhe	Stoff (PS-U, PS-S, PS-D)	Kunstleder (PS-KL)	 Kunstleder (PS-KLBS)
	Art.-Nr. und Preis		
40 cm	CUBE-SSEV1.. # 205,00 / 243,95 €	CUBE-SSEV2.. # 215,00 / 255,85 €	CUBE-SSEV5.. # 229,00 / 272,51 €

Maße, B/H/T: 75 x 75 x 75 cm, Sitztiefe: 55 x 55 cm

14.4



## COUCHTISCH

### Tische mit Rundrohrfüßen Ø 60 mm

Wir bieten Ihnen spezielle Beistelltische für Polstersitzgruppen an. Die Tischhöhe beträgt 52 cm.

Die Tischplatten sind robust und leicht zu reinigen.



RAL-FARBEN  
auf Seite 1102

### Rechtecktisch

Maße, B/H/T: 120 x 52 x 60 cm

Mit Schichtstoffplatte

Feststehend

TI 126R60S0 176,00 / 209,44 €

Fahrbar mit 2 Rollen, feststellbar

TI 126R60S0F 205,00 / 243,95 €

Mit Melaminplatte

Feststehend

TI 126R600 119,00 / 141,61 €

Fahrbar mit 2 Rollen, feststellbar

TI 126R600F 148,00 / 176,12 €



### Quadrattisch

Maße, B/H/T: 80 x 52 x 80 cm

Mit Schichtstoffplatte

Feststehend

TI 1R60S0 165,00 / 196,35 €

Fahrbar mit 2 Rollen, feststellbar

TI 1R60S0F 199,00 / 236,81 €

Mit Melaminplatte

Feststehend

TI 1R600 129,00 / 153,51 €

Fahrbar mit 2 Rollen, feststellbar

TI 1R600F 158,00 / 188,02 €





## HOLZDEKORE

### SCHICHTSTOFF-PLATTE



Buche

### MELAMINPLATTE



Buche hell



Buche



Ahorn honig

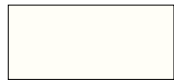

Weiß



Grau

**Mehr Dekore  
ab Seite 1114.**

## Runder Tisch

Maße, Ø/H: 100 x 52 cm

Mit Schichtstoffplatte  
Feststehend

TI R3R60S0 245,00 / 291,55 €

Fahrbar mit 2 Rollen, feststellbar

TI R3R60S0F 269,00 / 320,11 €

Mit Melaminplatte  
Feststehend

TI R3R60S0 195,00 / 232,05 €

Fahrbar mit 2 Rollen, feststellbar

TI R3R600F 225,00 / 267,75 €

14.4



## CURVED<sup>2</sup> SERIE

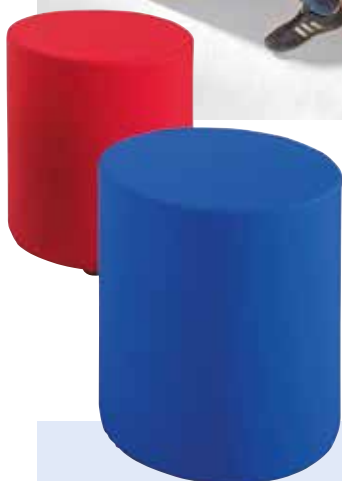

Kombinieren Sie curved<sup>2</sup> doch einfach mal mit den SPOT Sitzelementen von Seite 698 – das bringt Bewegung in die Sitzgruppe.

### curved<sup>2</sup> Set Nr. 1,

Stoff (PS-U, PS-S, PS-D)

#### Besteht aus 11 Elementen:

8 x MDM-CW Achtelkreiselement und  
4 x MDM6.

Farbkombination wie abgebildet.

Die SPOT Hocker sind nicht im Lieferumfang enthalten. Diese finden Sie ab Seite 698.

MDMCW-S1-V1

# 1.829,00 / 2.176,51 €

Die curved<sup>2</sup> Sitzmöbelserie besteht zwar lediglich aus zwei Elementen, dank der ausgefeilten Geometrie lassen sich aber hunderte Stellvarianten bauen.

Der Bezug ist aus hochwertigem Stoff (flammhemmender Stoff, DIN 4102 B1). Die Achtelkreiselemente passen genau an die Halbrundtürme, durch Drehen der Elemente bauen Sie ganz einfach Rechts- oder Linkskurven.

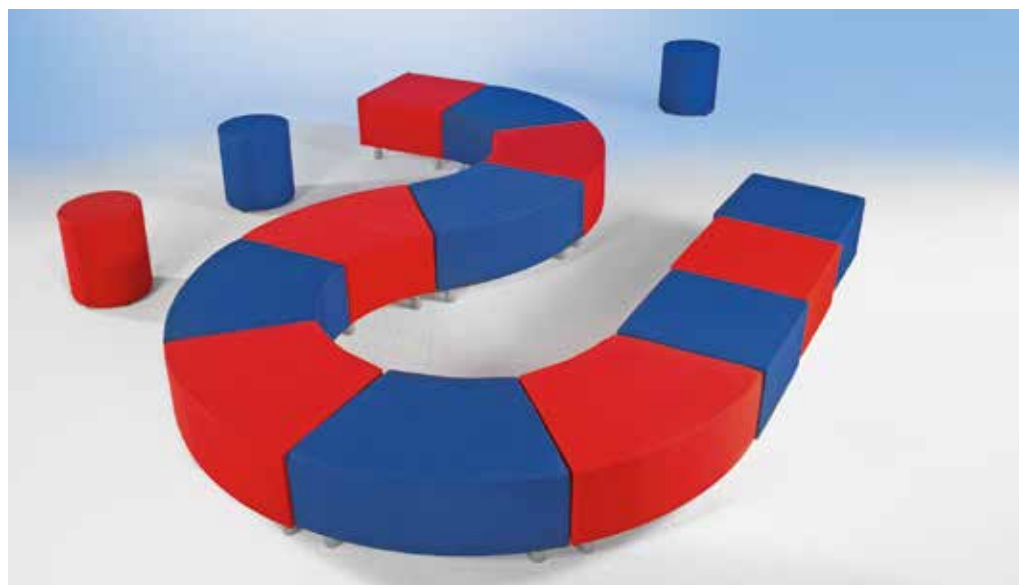



OPTIONAL

Bezug oder Bezug & Kern  
schwer entflammbar.



Bitte geben Sie Ihren Farbwunsch  
bei der Bestellung mit an.  
Eine Übersicht der Bezugstoffe  
finden Sie ab Seite 1114.



## curved<sup>2</sup> Halbrundturm,

Stoff (PS-U, PS-S, PS-D)

Unterseite mit Anti-Rutsch-Noppenge-  
webe in schwarz. Vollschaumstoffkern  
mit hohem Raumgewicht. Kombinierbar  
mit 1/8-Kreisen oder Wellness Oasen.

Maße, B/H/T: 112 x 80 x 56 cm

MDM-CT-V1.. # 269,00 / 320,11 €



## curved<sup>2</sup> Achtelkreiselement, Stoff (PS-U, PS-S, PS-D)

Die Achtelkreiselemente eignen sich  
auch bestens als Einzelhocker.  
Sie stehen auf stabilen Füßen.  
Mit den Bodenausgleichsschrauben  
können Sie leichte Bodenuneben-  
heiten einfach ausgleichen.

Dank der 56 cm Seitenkante können  
Sie diese Elemente auch mit Einzeltei-  
len der Wellness Oasen Serie  
verbinden.

Maße, B/H/T: ca. 79 x 40 x 66 cm

MDM-CW-V1.. # 219,00 / 260,61 €



14.4



## WELLNESS OASEN



BEZUGSSTOFFE  
ab Seite 1114

### Wellness Oasen Set 1

Stoff (PS-U, PS-S, PS-D) – Farbkombination blau/ rot.

2 Elemente: 1 x MDM1 • 1 x MDM5 und

5 Kissen: 1 x MDMK1 • 2 x MDMK2 • 2 x MDMK3

MDM-Set1-V1

# 799,00 / 950,81 €



### Wellness Oasen Set 3

Stoff (PS-U, PS-S, PS-D) – Farbkombination wie abgebildet.

4 Elemente: 1 x MDM1 • 2 x MDM5 • 1 x MDM6 und

5 Kissen: 1 x MDMK1 • 1 x MDMK2 • 3 x MDMK3

MDM-Set3-V1

# 1.089,00 / 1.295,91 €



### Wellness Oasen Set 5

Stoff (PS-U, PS-S, PS-D) – Farbkombination wie abgebildet.

5 Elemente: 1 x MDM1 • 1 x MDM2 • 2 x MDM5

1 x MDM6 und

5 Kissen: 1 x MDMK1 • 1 x MDMK2 • 3 x MDMK3

MDM-Set5-V1

# 1.349,00 / 1.605,31 €



OPTIONAL

Bezug oder Bezug & Kern  
schwer entflammbar.



**Wellness-Oasen  
Systemmöbel – zur  
richtigen Zeit Ruhe finden  
– auf unseren bequemen  
Wellness-Oasen.**

Hier finden Sie unsere  
Sparsets.

### Wellness Oasen Set 8

Stoff (PS-U, PS-S, PS-D) – Farbkombination wie abgebildet.

6 Elemente: 1 x MDM1 • 1 x MDM5 • 1 x MDM9  
3 x MDM7 und

5 Kissen: 1 x MDMK1 • 2 x MDMK2 • 2 x MDMK3

MDM-Set8-V1

# 1.369,00 / 1.629,11 €

### Wellness Oasen Set 11

Stoff (PS-U, PS-S, PS-D) –  
Farbkombination wie abgebildet.

9 Elemente: 1 x MDM1 • 2 x MDM5  
1 x MDM8 • 1 x MDM9 • 3 x MDM7  
1 x MDM6 und

5 Kissen: 2 x MDMK1 • 2 x MDMK2  
1 x MDMK3

MDM-Set11-V1

# 1.799,00 / 2.140,81 €



14.4



# WELLNESS OASEN



## Wellness Oasen Set 13

Stoff (PS-U, PS-S, PS-D) –  
Farbkombination wie abgebildet.

13 Elemente: 1 x MDM9 • 6 x MDM6 • 6 x MDM7

MDM-Set13-V1 # 1.459,00 / 1.736,21 €

### STOFF-FARBEN, PS-U, PS-S, PS-D



PS-U01  
Rot



PS-U02  
Violett



PS-U04  
Blau



PS-U05  
Gelb



PS-U06  
Hellgrün

Weitere  
Farben finden  
Sie ab Seite  
1114.



### Kissen in Stoff (PS-U, PS-S, PS-D)

Maße, B/H/T	Art.-Nr. und Preis	
40 x 15 x 40 cm	MDMK1-V1..	# 25,00 / 29,75 €
60 x 25 x 60 cm	MDMK2-V1..	# 35,00 / 41,65 €
80 x 30 x 80 cm	MDMK3-V1..	# 49,00 / 58,31 €





# SITZMÖBEL

BEZUGSSTOFFE  
ab Seite 1114

OPTIONAL  
Bezug oder Bezug & Kern  
schwer entflammbar.



Stellen Sie sich doch einfach Ihre eigene Wellness Oasen Kombination zusammen.

Auf den folgenden Seiten finden Sie die Wellness Oasen Systemmöbel in 5 Grundformen.

Die Seitenlängen wurden so gewählt, dass alle Möbel miteinander kombinierbar sind. Die Füße haben Stellschrauben, der Kern ist aus hochwertigem Schaumstoff, der Bezug aus hochwertigem Stoff (flammhemmender Stoff, DIN 4102 B1).



# WELLNESS OASEN



2



1

## Wellness Oasen Dreieck,

Stoff (PS-U, PS-S, PS-D)

1 Klein

Maße, B/H: 56 x 40 cm, Kantenlänge: 56 cm

MDM7-V1.. # 99,00 / 117,81 €

2 Groß

Maße, B/H: 112 x 40 cm, Kantenlänge: 112 cm

MDM3-V1.. # 255,00 / 303,45 €



3



4

## Wellness Oasen Quadrat,

Stoff (PS-U, PS-S, PS-D)

4 Klein

Maße, B/H/T: 56 x 40 x 56 cm

MDM6-V1.. # 99,00 / 117,81 €

3 Groß

Maße, B/H/T: 112 x 40 x 112 cm

MDM2-V1.. # 259,00 / 308,21 €

### OPTIONAL

Bezug oder Bezug & Kern schwer entflammbar.



## Wellness Oasen Sechseck, Stoff (PS-U, PS-S, PS-D)

Maße, B/H/T: 120 x 40 x 104 cm, Schenkellänge: 56 cm

MDM9-V1.. # 279,00 / 332,01 €



BEZUGSSTOFFE  
ab Seite 1114



## Wellness Oasen Trapez, Stoff (PS-U, PS-S, PS-D)

Klein

Maße, B/H/T: 112/56 x 40 x 50 cm

MDM8-V1.. # 189,00 / 224,91 €

Groß

Maße, B/H/T: 224/112 x 40 x 97 cm

MDM4-V1.. # 435,00 / 517,65 €



Abbildung zeigt:  
Wellness Oasen Rechteck,  
Klein, MDM5-V1...

## Wellness Oasen Rechteck, Stoff (PS-U, PS-S, PS-D)

Klein

Maße, B/H: 112 x 40 cm, Kantenlänge: 112 cm

MDM5-V1.. # 179,00 / 213,01 €

Groß

Maße, B/H/T: 224 x 40 x 112 cm

MDM1-V1.. # 429,00 / 510,51 €

14.4



## AKUSTIK SOFAS



Auf diesem Sofa finden  
2 bis 3 Schüler Platz.

Durch die hohen Seitenteile und die Rückenlehne sitzen sie ruhig und gemütlich für sich wie in einer Höhle. Umgebungsgereusche werden abgeschwächt und konzentriertes Unterhalten, Lesen, Lernen und Arbeiten ist möglich.

Die Rückenlehne ist ergonomisch geformt. Lieferbar mit schwer entflammbarem Stoff oder mit normalem Baumwollstoff.

STOFFFARBEN  
ab Seite 1114

### VERSCHIEDENE KOMBINATIONS- MÖGLICHKEITEN

Die Sofas können natürlich auch miteinander kombiniert werden.

Verschiedene Kombinationsmöglichkeiten finden Sie auf den nächsten Seiten.



**OPTIONAL**

Bezug oder Bezug & Kern schwer entflammbar.

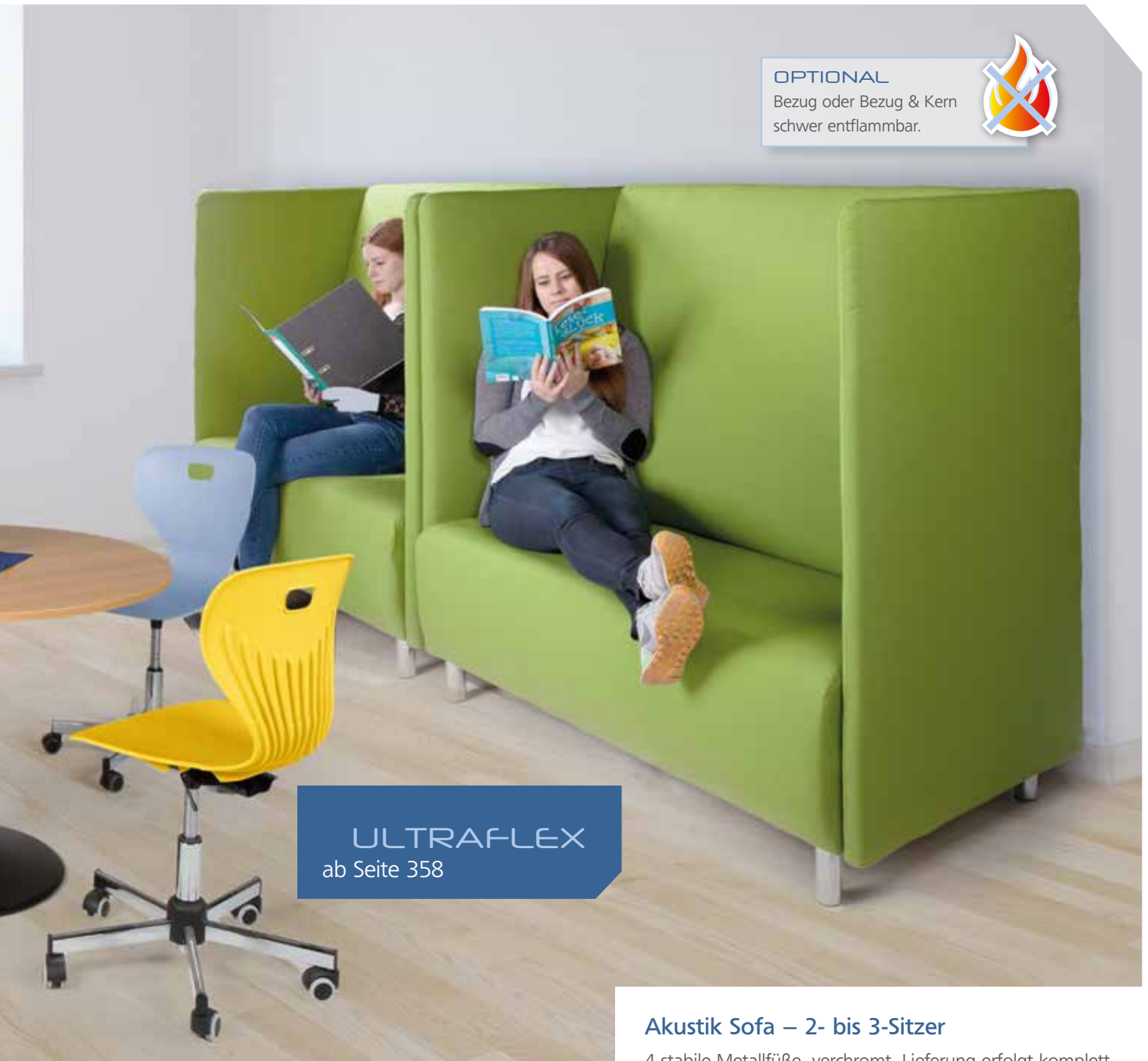

**ULTRAFLEX**  
ab Seite 358



### Akustik Sofa – 2- bis 3-Sitzer

4 stabile Metallfüße, verchromt. Lieferung erfolgt komplett montiert, Füße mit Bodenausgleichsschrauben liegen bei und können einfach angeschraubt werden.

Maße, B/H/T: 146 x 132 x 77 cm, Sitzhöhe 46 cm

Mit **Baumwollstoff** (bitte Farbe PS-U.. angeben)

LO-ASV1 # 829,00 / 986,51 €

Mit **schwer entflammbarem Stoff** (bitte Farbe PS-BS.. angeben)

LO-ASV4 # 1.345,00 / 1.600,55 €

Mit **schwer entflammbarem Stoff** (bitte Farbe PS-BS.. angeben) und **schwer entflammbarem Innenkern**

LO-ASV6 # 1.449,00 / 1.724,31 €





# AKUSTIK SOFAS

## 2ER SET



### OPTIONAL

Bezug oder Bezug & Kern schwer entflammbar.



Alle Akustiksofas können beliebig & frei aufgestellt und kombiniert werden. Jedes Sofa steht selbstständig, eine Verbindung mit anderen Sofas ist nicht erforderlich.



### Akustik Sofa 2er Set

Sofas können Rücken an Rücken, Seite an Seite oder frei aufgestellt werden.

Maße, B/H/T: 146 x 132 x 77 cm, Sitzhöhe 46 cm

Mit **Baumwollstoff** (bitte Farbe PS-U.. angeben)

LO-ASS2V1 # 1.599,00 / 1.902,81 €

Mit **schwer entflammbarem Stoff** (bitte Farbe PS-BS.. angeben)

LO-ASS2V4 # 2.609,00 / 3.104,71 €

Mit **schwer entflammbarem Stoff** (bitte Farbe PS-BS.. angeben) und **schwer entflammbarem Innenkern**

LO-ASS2V6 # 2.799,00 / 3.330,81 €

### Stellvarianten





Abbildung zeigt:  
LO-ASS4V1 mit PS-U02/ 06

## 4ER SET

### STOFFFARBEN

ab Seite 1114

#### Akustik Sofa 4er Set

Maße, B/H/T: 146 x 132 x 77 cm,  
Sitzhöhe 46 cm

Mit **Baumwollstoff** (bitte Farbe  
PS-U.. angeben)

LO-ASS4V1 # 3.199,00 / 3.806,81 €

Mit **schwer entflammbarem Stoff** (bitte  
Farbe PS-BS.. angeben)

LO-ASS4V4 # 5.099,00 / 6.067,81 €

Mit **schwer entflammbarem Stoff**  
(bitte Farbe PS-BS.. angeben) und **schwer**  
**entflammbarem Innenkern**

LO-ASS4V6 # 5.499,00 / 6.543,81 €



Abbildung zeigt:  
LO-ASS4V4 mit PS-BS03/ 07

14.4



## AKUSTIK SOFAS



Die gebogenen Sofas können mit den geraden Akustiksofas kombiniert werden.

Die Biegung beträgt 120°. Es bieten sich viele unterschiedliche Kombinations- oder Stellmöglichkeiten. Die Sofas sind optional auch schwer entflammbar erhältlich.







**STOFFFARBEN**  
ab Seite 1114

**OPTIONAL**  
Bezug oder Bezug & Kern  
schwer entflammbar.



## Akustik Sofa – 3- bis 4-Sitzer

Stabile Metallfüße, pulverbeschichtet.  
Lieferung erfolgt komplett montiert, Füße  
mit Bodenausgleichsschrauben liegen bei  
und können einfach angeschraubt werden.

Maße, B/H/T: ca. 145 x 132 x 150 cm,  
Sitzhöhe 46 cm

Mit **Baumwollstoff** (bitte Farbe PS-U..  
angeben)

LO-AS120V1 # 1.359,00 / 1.617,21 €

Mit **schwer entflammbarem Stoff**  
(bitte Farbe PS-BS.. angeben)

LO-AS120V4 # 1.859,00 / 2.212,21 €

Mit **schwer entflammbarem Stoff**  
(bitte Farbe PS-BS.. angeben) und **schwer**  
**entflammbarem Innenkern**

LO-AS120V6 # 2.099,00 / 2.497,81 €



14.5



# KUSCHELECKEN

## OPTIONAL

Bezug oder Bezug & Kern  
schwer entflammbar.



## Quadratische Kuschecke 3-teilig

Sitzecke mit durchgehendem Polster  
& zwei Rückenrollen.

Stofffarben ab Seite 1114.

B/H/T: 160 x 30 x 160 cm,

1 Rolle, L/Ø: 130 x 30 cm,

1 Rolle, L/Ø: 160 x 30 cm.

Stoff (PS-U, PS-S, PS-D)

KE1-V1.. # 375,00 / 446,25 €

Ersatzbezug aus Stoff (PS-U, PS-S, PS-D)

KE1-EBV1.. # 149,00 / 177,31 €

Kunstleder (PS-KL)

KE1-V2.. # 515,00 / 655,69 €

Ersatzbezug aus Kunstleder (PS-KL)

KE1-EBV2.. # 289,00 / 343,91 €



# KUSCHELECKEN



## BEZUGSSTOFFE

ab Seite 1114

### OPTIONAL

Bezug oder Bezug & Kern  
schwer entflammbar.



Die Außenhülle ist  
bei 30°C waschbar.

### Klappdreieck 3-teilig

Diese Kuschelecke kann wahlweise als Dreieck (30 cm Höhe) oder aufgeklappt als Quadrat benutzt werden. Bitte Bezugstoff (ab Seite 1114) mit angeben.

Maße (aufgeklappt), B/H/T: 160 x 15 x 160 cm, inklusive 2 Halbrund-Rollen 30 x 35 x 160 cm.

#### Stoff (PS-U, PS-S, PS-D)

KE5-V1.. # 339,00 / 403,41 €

#### Ersatzbezug aus Stoff (PS-U, PS-S, PS-D)

KE5-EBV1.. # 189,00 / 224,91 €

#### Kunstleder (PS-KL)

KE5-V2.. # 349,00 / 415,31 €

#### Ersatzbezug aus Kunstleder (PS-KL)

KE5-EBV2.. # 199,00 / 236,81 €



14.5



# KUSCHELRONDELL

## Kuschelrondell

Kombinieren Sie diese Sitzelemente ganz nach Ihrem Geschmack. Einfach die einzelnen Teile mit Druckknöpfen verbinden und das ganze Rondell steht stabil.

Maße der Elemente, B/H/T:

Sessel: ca. 70 x 60 x 55 cm,  
 Hocker: ca. 70 x 30 x 55 cm,  
 Halbrundtisch: ca. 100 x 30 x 50 cm  
 Sitzhöhe: 30 cm,  
 Ø gesamt: ca. 240 cm

Kuschelhalbrondell, aus 7 Teilen  
 5 Sessel, 1 Hocker, 1 Halbrundtisch

Stoff (PS-U, PS-S, PS-D)

KE4-V1.. # 899,00 / 1.069,81 €

Kunstleder (PS-KL)

KE4-V2.. # 999,00 / 1.188,81 €

Kuschelrondell, aus 14 Teilen  
 10 Sessel, 2 Hocker, 2 Halbrundtisch

Stoff (PS-U, PS-S, PS-D)

KE44-V1.. #1.789,00 / 2.128,91 €

Kunstleder (PS-KL)

KE44-V2.. # 2.099,00 / 2.497,81 €



BEZUGSSTOFFE  
 ab Seite 1114

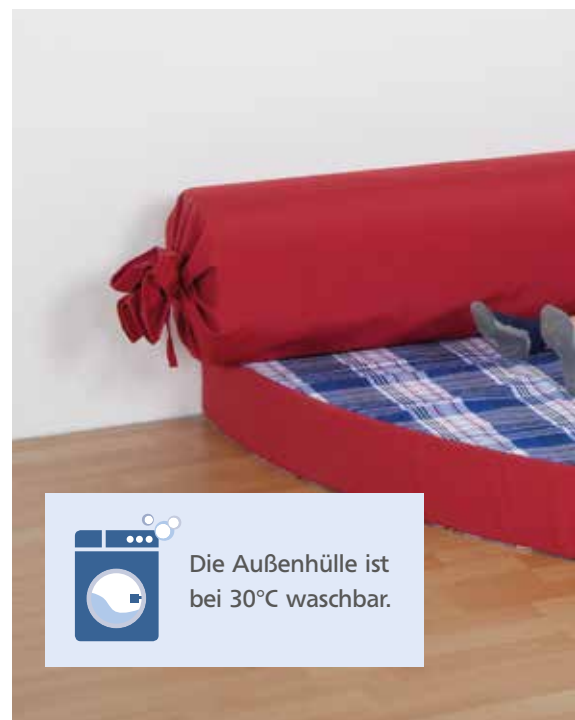

Die Außenhülle ist  
 bei 30°C waschbar.

# KUSCHELECKEN



**OPTIONAL**  
Bezug oder Bezug & Kern  
schwer entflammbar.



**OPTIONAL**  
Bezug oder Bezug & Kern  
schwer entflammbar.



## Viertelkreis 3-teilig

Sitzecke mit Polster und zwei Rückenrollen, fester Füllkörper. Stofffarben finden Sie ab Seite 264.

Polster, B/H/T: 160 x 15 x 160 cm,  
1 Rolle, L/Ø: 130 x 30 cm,  
1 Rolle, L/Ø: 160 x 30 cm.

### Stoff (PS-U, PS-S, PS-D)

KE2-V1.. # 319,00 / 379,61 €

### Ersatzbezug Stoff (PS-U, PS-S, PS-D)

KE2-EBV1.. # 139,00 / 165,61 €

### Kunstleder (PS-KL)

KE2-V2.. # 359,00 / 427,21 €

### Ersatzbezug Kunstleder (PS-KL)

KE2-EBV2.. # 179,00 / 213,01 €





# SITZECKEN

## Gemütliche Ecken schaffen

Nutzen Sie Ecken optimal und schaffen Sie gemütliche Rückzugsorte zum Lesen, Lernen und Quatschen für Kinder und Jugendliche jeden Alters.

### Sitzecke 4-teilig

Die beiden Dreiecke sind nicht miteinander verbunden. Somit ist eine Einzelnutzung möglich. Bezugstoffe siehe Seite 1114.

Polster, B/H: 160 x 15/30 cm,

2 Halbrund-Rollen, B/H/T: 160 x 30 x 35 cm

Stoff (PS-U, PS-S, PS-D)

KE37-V1.. # 369,00 / 439,11 €

Ersatzbezug Stoff (PS-U, PS-S, PS-D)

KE37-EBV1.. # 189,00 / 224,91 €

Kunstleder (PS-KL)

KE37-V2.. # 389,00 / 462,91 €

Ersatzbezug Kunstleder (PS-KL)

KE37-EBV2.. # 209,00 / 248,71 €

### Viertelkreis 4-teilig

2 Viertelkreiselemente, die nicht miteinander verbunden sind. So können Sie verschiedene Varianten stellen. Bitte beachten Sie die Bezugstoffe ab Seite 1114.

2 x Polster, B/H/T: 160 x 15 x 160 cm,

1 Rolle, L/Ø: 130 x 30 cm,

1 Rolle, L/Ø: 160 x 30 cm

Stoff (PS-U, PS-S, PS-D)

KE2D-V1.. # 469,00 / 558,11 €

Ersatzbezug Stoff (PS-U, PS-S, PS-D)

KE2D-EBV1.. # 229,00 / 272,51 €

Kunstleder (PS-KL)

KE2D-V2.. # 589,00 / 700,91 €

Ersatzbezug Kunstleder (PS-KL)

KE2D-EBV2.. # 349,00 / 415,31 €



Die Außenhülle ist bei 30°C waschbar.



#### OPTIONAL

Bezug oder Bezug & Kern schwer entflammbar.



BEZUGSTOFFE  
ab Seite 1114

**OPTIONAL**

Bezug oder Bezug & Kern  
schwer entflammbar.



## Sitzecke mit Flockenfüllung 3-teilig

Sitzecke mit super softer Flockenfüllung  
mit dem ultimativen Kuschelfaktor.  
Bezugstoffe finden Sie ab Seite 1114.

1 Quadrat, B/H/T: 160 x 30 x 160 cm,  
1 Rolle, L/Ø: 130 x 30 cm,  
1 Rolle, L/Ø: 160 x 30 cm

Stoff (PS-U, PS-S, PS-D)

KE1/1-V1.. # 389,00 / 462,91 €

Ersatzbezug Stoff (PS-U, PS-S, PS-D)

KE1/1-EBV1.. # 239,00 / 284,41 €

Kunstleder (PS-KL)

KE1/1-V2.. # 439,00 / 522,41 €

Ersatzbezug Kunstleder (PS-KL)

KE1/1-EBV2.. # 289,00 / 343,91 €



14.5



## BETT-SOFA

### OPTIONAL

Bezug oder Bezug & Kern  
schwer entflammbar.



### Stoff (PS-U, PS-S, PS-D)

KE36-V1.. # 349,00 / 415,31 €

### Ersatzbezug Stoff (PS-U, PS-S, PS-D)

KE36-EBV1.. # 219,00 / 260,61 €

### Kunstleder (PS-KL)

KE36-V2.. # 415,00 / 493,85 €

### Ersatzbezug Kunstleder (PS-KL)

KE36-EBV2.. # 279,00 / 332,01 €



Die Außen-  
hülle ist bei  
30°C waschbar.

### Das Bett-Sofa

Geschwungene Sitzecke, geschwungene  
Liegefläche oder gerade Liegefläche – immer ist  
es gemütlich und sieht klasse aus. Die Rückenrolle  
kann dabei natürlich auch frei positioniert werden.

Der Stoff ist mittels Reißverschluss abnehmbar  
und waschbar. Stofffarben ab Seite 1114.



## BEZUGSSTOFFE

ab Seite 1114





# KUSCHELECKEN

Unsere hochwertigen Spielteppiche wurden speziell für kleine Kinder entwickelt

Die Rückseiten der Teppiche sind antibakteriell behandelt – das verhindert, dass über die Zeit beispielsweise Gerüche entstehen, die durch mikrobielle Aktivitäten in Teppichen entstehen können.



## Runder Spielteppich

Gewebe 100% Nylon, antibakteriell behandelt. Robust vernäht für eine lange Lebensdauer.

Größe L, Ø: 2 m

LC-RUL.. # 199,00 / 236,81 €

Größe XL, Ø: 2,75 m

LC-RUXL.. # 289,00 / 343,91 €

## Farbcode Teppiche



01 Beere



02 Rot



03 Blau



04 Limone

Bitte geben Sie bei Ihrer Bestellung den Farbcode mit an.



## Rechteckiger Spielteppich

Gewebe 100% Nylon, antibakteriell behandelt. Robust vernäht für eine lange Lebensdauer.

Größe L, Maße, B/T: 2,57 x 1,80 m

LC-REL.. # 199,00 / 236,81 €

Größe XL, Maße, B/T: 3,60 x 2,57 m

LC-REXL.. # 289,00 / 343,91 €





## TISCHE & STÜHLE



So bringen Sie Form- & Farbvielfalt auf den Pausenhof.

Die Tisch- & Sitzplatten dieser Möbel fertigen wir aus unserer kratzfesten, wasserfesten und UV-beständigen Vollkernplatte „PowerSurf“. Die Gestelle sind aus Stahl, pulverbeschichtet mit einem speziellen Pulver für den Außenbereich.

Tische und Sitze müssen bauseits fest im Boden verankert werden.

### GRÖSSENTABELLE

ab Seite 1142



#### Tischgruppe Kleeblatt

Wahlweise für den Innen- oder Außenbereich. Ein Kleeblatztisch inklusive 6 Hockern. Tisch und Hocker mit fest verschweißtem Stahlgestell, pulverbeschichtet. Tischplatte und Sitzflächen aus Vollkernmaterial „PowerSurf“.

Maße Tisch, B/T: ca. 139 x 122 cm, Hocker, Ø Sitzfläche: 30 cm  
Sitz- & Tischhöhe bitte angeben, Tabelle siehe Seite 1142/ 1143.

#### Tischgruppe für Innenbereich

FMTGI-KBT3 # 789,00 / 938,91 €

#### Tischgruppe für Außenbereich

FMTGA-KBT3 # 1.059,00 / 1.260,21 €

Für die Montage wird ein fester Boden oder ein entsprechendes Fundament benötigt. Den Fundamentplan erhalten Sie gerne auf Anfrage.

#### Sitzhocker

zur festen Montage am Boden oder auf einem Fundament. Stahlgestell, Tischplatte aus Vollkernmaterial „PowerSurf“.

Durchmesser Sitzfläche 30 cm.

Sitzhöhe bitte angeben, Tabelle siehe Seite 1142/ 1143.

#### Hocker für den Innenbereich

FMI-HO # 89,00 / 105,91 €

#### Hocker für den Außenbereich

FMA-HO # 119,00 / 141,61 €



**SPEZIELLE  
PULVERBESCHICHTUNG**  
für den Einsatz im Außenbereich

**DEKORE**  
ab Seite 1104

## Kleeblatt Tisch

zur festen Montage am Boden oder auf einem Fundament. Stahlgestell, Tischplatte aus Vollkernmaterial „PowerSurf“.

Maße, B/T: 139 x 122 cm,

**Sitzhöhe bitte angeben,**

Tabelle siehe Seite 1142/ 1143.

Tisch für den Innenbereich

FMI-KBT3 # 298,00 / 354,62 €

Tisch für den Außenbereich

FMA-KBT3 # 399,00 / 474,81 €



14.6



## SITZBÄNKE FÜR

### Sitzbänke für Innen & Außen

Diese Sitzbänke sind zur Montage im festen Boden vorgesehen. Montagematerial für feste Böden liefern wir mit. Bei der Montage in der Grünanlage im Außenbereich müssen entsprechend dimensionierte Fundamente vorbereitet sein. Wenn Sie Bänke für außen bestellen, verwenden wir eine spezielle Metallbeschichtung und ein noch robusteres Material für die Sitzflächen. RAL Farben finden Sie auf Seite 1102, Dekore der PowerSurf Platte finden Sie auf Seite 1107.



### Bank mit 5 Sitzen

Gebogene Sitzbank mit 5 Sitzmöglichkeiten. Die beiden größeren Teller am Ender der Bank dienen gleichzeitig auch als Abstelltisch. Kombinieren Sie mehrere Bänke miteinander und schaffen Sie interessante, einladende Strukturen. Pulverbeschichtetes Stahlgestell, Sitze aus unserer „PowerSurf“ Vollkernplatte. Maße, B/H/T: 187 x 35 x 70 cm

#### Für den Innenbereich

OD12-187C5 529,00 / 629,51 €

#### Für den Außenbereich

OD12-187C5A # 629,00 / 748,51 €



### BODENMONTAGE

Fest im Boden verankert für einen sicheren Stand



### SPEZIELLE PULVERBESCHICHTUNG

für den Einsatz im Außenbereich





## INNEN & AUSSEN

### 3er Set

3 Bänke wie auf der linken Seite beschrieben.

Maße, B/H/T: 187 x 35 x 70 cm

Für den Innenbereich

OD12-187C53 1.499,- / 1.783,81 €

Für den Außenbereich

OD12-187C53A # 1.789,- / 2.128,91 €



RAL-FARBEN  
auf Seite 1102

### 8 Dekore für Vollkernplatten-Sitze

Bitte geben Sie den Farbcode bei Ihrer Bestellung mit an.



Ahorn honig



Buche hell



Grau



Gelb



Rot



Grün



Aquagrün



Atollblau

14.6



# SONNENSEGEL



## Ein Schattenplatz im Sommer ist wichtig!

Unsere Sonnensegel sind ideal, um spontan oder permanent schattige Plätze zu schaffen.

Dank verschiedener Befestigungsmöglichkeiten sind Sie flexibel: Ob an der Wand, an einem Baum, am Zaun oder sogar freistehend.

Die Segel filtern das UV-Licht zu 90%.

Die spezielle Netzstruktur sorgt für ein angenehmes Klima unter dem Segel.

Form	□ Quadrat		△ Dreieck		▭ Rechteck
Maße					
Wasserdurchlässig, HDPE-Gewebe 185g/m <sup>2</sup>					
Beige	55891 # 60,50 / 72,00 €	55889 # 139,50 / 166,00 €	55899 # 43,70 / 52,00 €	55887 # 69,75 / 83,00 €	55893 # 134,45 / 160,00 €
Rost	55892 # 60,50 / 72,00 €	55890 # 139,50 / 166,00 €	55900 # 43,70 / 52,00 €	55888 # 69,75 / 83,00 €	55894 # 134,45 / 160,00 €
Wasserabweisend, 100 % Polyester, inkl. Imprägnierung					
Maße					
Cremeweiß	55898 # 100,00 / 119,00 €	55897 # 163,87 / 195,00 €	55901 # 52,94 / 63,00 €	55896 # 88,24 / 105,00 €	55895 # 169,75 / 202,00 €



# AUSSENBEREICH



## Stoffe

### Wasserdurchlässig



Beige



Rost

### Wasserabweisend

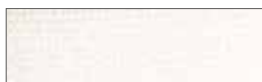

Cremeweiß

Bitte geben Sie bei Ihrer Bestellung die Farbe mit an.

## Montagezubehör

### Stahlmastset



Die beiden 1,50 Meter langen verzinkten Rohre werden zusammengesteckt und in der mitgelieferten Bodenhülse versenkt, so kann das Sonnensegel gereinigt werden.

1 Stahlmast 2-teilig (je 150 cm), 1 Bodenhülse 50 cm, 1 m Gummiseil, 1 Schiebegriff. Gesamtmaße, H/Ø: 300 x 5 cm

55903

# 90,76 / 108,00 €



### Montagezubehör aus Edelstahl

1 Wandöse

55905

# 6,05 / 7,20 €

2 Spannschraube

55904

# 11,09 / 13,20 €

3 Karabinerhaken

55902

# 4,87 / 5,80 €

15

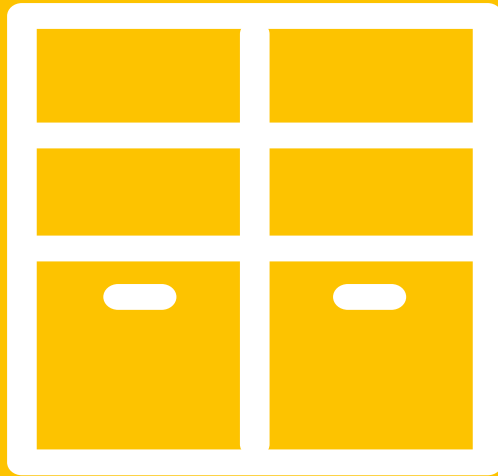

## SCHRÄNKE- & AUFBEWAHRUNG

- |       |                          |               |
|-------|--------------------------|---------------|
| 15.1  | Ergo Tray Sideboards     | ab <b>754</b> |
| 15.2  | InBox Sideboards         | ab <b>780</b> |
| 15.3  | Ergo Tray Möbel – 190 cm | ab <b>802</b> |
| 15.4  | InBox Möbel – 190 cm     | ab <b>836</b> |
| 15.5  | Wellentürenschränke      | ab <b>858</b> |
| 15.6  | Garagenschränke          | ab <b>864</b> |
| 15.7  | Systemschränke           | ab <b>892</b> |
| 15.8  | Andere Boxensysteme      | ab <b>906</b> |
| 15.9  | Schränke mit Holzkästen  | ab <b>914</b> |
| 15.10 | Sideboards mit Fächern   | ab <b>918</b> |





15

# SCHRÄNKE & AUFBEWAHRUNG



15.1



# ERGO TRAY

2



DEKORE  
ab Seite 1104

1



3



www.tuv.com  
ID 0000039257



Bitte geben Sie bei Ihrer Bestellung die gewünschte Farbe der Ergo Tray Boxen mit an, siehe Seite 1108.

# ERGO TRAY SIDEBOARDS



SCHRÄNKE & AUFBEWAHRUNG



## SIDEBOARDS

Regale mit Ergo Tray Boxen	Art.-Nr. und Preis
<b>3-reihig</b>	
1 Maße, B/H: 104,5 x 64,9 x 40 cm, 2 Mittelwände, 18 Ergo Tray Boxen in „M“	Ihr Preis statt** 375,00 / 446,25 € CS3-HS106.. 319,00 / 379,61 €
2 Maße, B/H: 104,5 x 82,8 x 40 cm, 2 Mittelwände, 24 Ergo Tray Boxen in „M“	Ihr Preis statt** 429,00 / 510,51 € CS3-HS108.. 409,00 / 486,71 €
3 Maße, B/H: 104,5 x 100,7 x 40 cm, 3 Mittelwände, 30 Ergo Tray Boxen in „M“	CS3-HS110.. 479,00 / 570,01 €
<b>4-reihig</b>	
4 Maße, B/H: 138,7 x 82,8 x 40 cm, 3 Mittelwände, 32 Ergo Tray Boxen in „M“	CS4-HS108.. 495,00 / 589,05 €



15.1



# ERGO TRAY

2



DEKORE  
ab Seite 1104

1



www.tuv.com  
ID 0000039257



Bitte geben Sie bei Ihrer Bestellung die gewünschte Farbe der Ergo Tray Boxen mit an, siehe Seite 1108.

3



# ERGO TRAY SIDEBOARDS



SCHRÄNKE & AUFBEWAHRUNG



## SIDEBOARDS

Regale mit Ergo Tray Boxen	Art.-Nr. und Preis
<b>3-reihig</b>	
1 Maße, B/H: 104,5 x 64,9 x 40 cm, 2 Mittelwände, 9 Ergo Tray Boxen in „L“	Ihr Preis statt** 345,00 / 410,55 € CS3-HS203.. 284,00 / 337,96 €
2 Maße, B/H: 104,5 x 82,8 x 40 cm, 2 Mittelwände, 12 Ergo Tray Boxen in „L“	CS3-HS204.. 389,00 / 462,91 €
3 Maße, B/H: 104,5 x 100,7 x 40 cm, 3 Mittelwände, 15 Ergo Tray Boxen in „L“	CS3-HS205.. 439,00 / 522,41 €
<b>4-reihig</b>	
4 Maße, B/H: 138,7 x 82,8 x 40 cm, 3 Mittelwände, 16 Ergo Tray Boxen in „L“	CS4-HS204.. 445,00 / 529,55 €



15.1



## SIDEBOARDS MIT

### Viele Boxen bieten Platz!

Die hier gezeigten Boxenregale sind in verschiedenen Varianten mit bis zu 36 Boxen lieferbar. Sie haben die Wahl zwischen fahrbaren Modellen, Varianten mit Sockel und Regalen mit T-Füßen.

Die Rückwände sind als Sichtrückwand ausgeführt – somit können Sie die Schränke auch als mobile oder feststehende Raumteiler verwenden.



www.tuv.com  
ID 0000039257



Die Sideboards dieser Doppelseite sind vom TÜV Rheinland geprüft und zertifiziert.

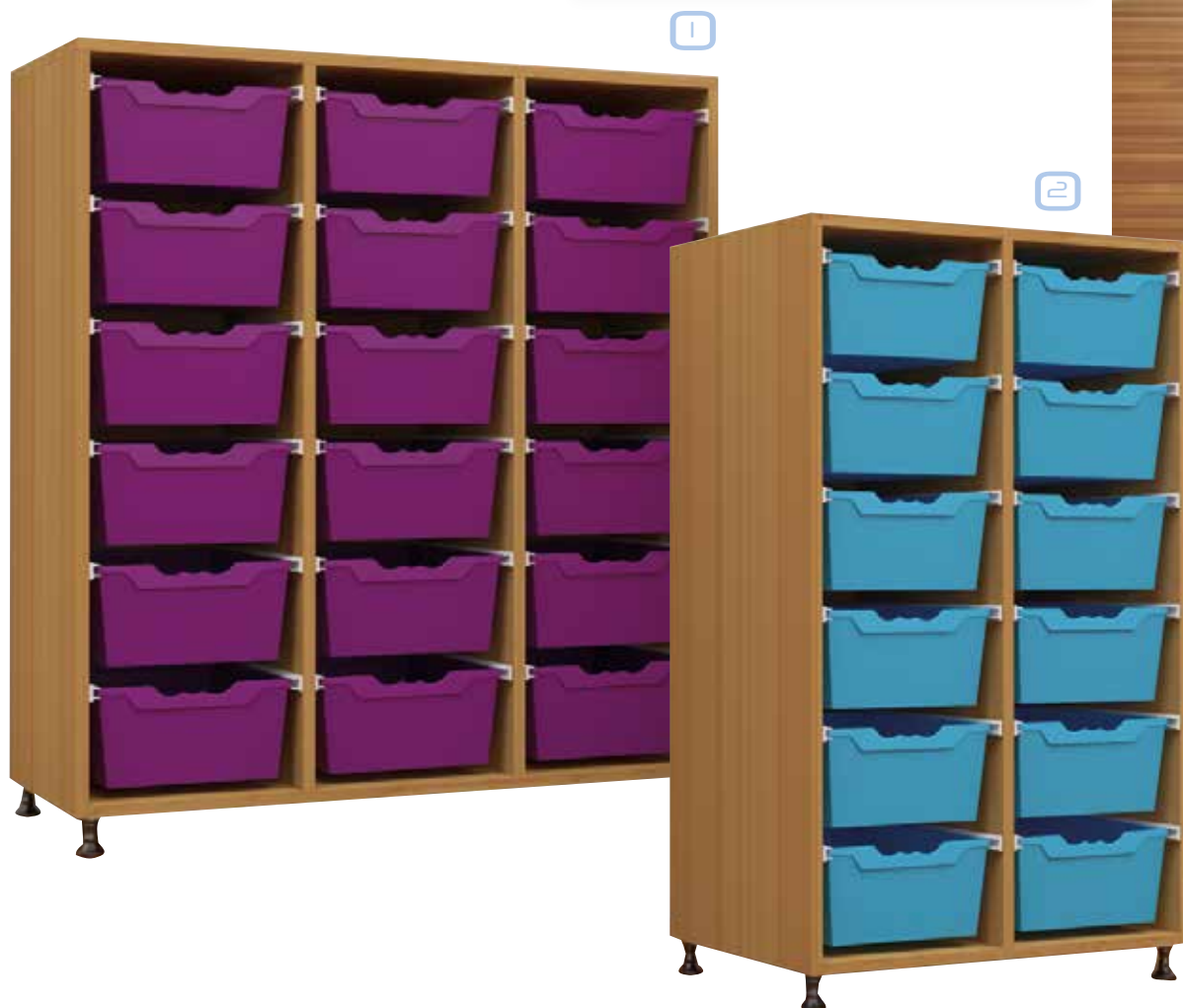







# ERGO TRAY SIDEBOARDS



DEKORE  
ab Seite 1104

SCHRÄNKE & AUFBEWAHRUNG

## ERGO TRAY BOXEN

Ausführung	Maße, Höhe	Maße, B/T: 70,3 x 40 cm	Maße, B/T: 104,5 x 40 cm
Ergo Tray Boxen		24 x M	36 x M
Sockel 	118,5 cm	CS2-HS112.. 439,- / 522,41 €	 CS3-HS112.. 535,- / 636,65 €
Rollen 	125,5 cm	 CS2-HSR112.. 439,- / 522,41 €	CS3-HSR112... 535,- / 636,65 €
T-Fuß 	120,5 cm	CS2-HST112.. 439,- / 522,41 €	CS3-HST112.. 535,- / 636,65 €
Ergo Tray Boxen		12 x L	18 x L
Sockel 	118,5 cm	CS2-HS206.. 399,- / 474,81 €	CS3-HS206.. 479,- / 570,01 €
Rollen 	125,5 cm	CS2-HSR206.. 399,- / 474,81 €	CS3-HSR206.. 479,- / 570,01 €
T-Fuß 	120,5 cm	 CS2-HST206.. 399,- / 474,81 €	 CS3-HST206.. 479,- / 570,01 €



Bitte geben Sie bei Ihrer Bestellung die gewünschte Farbe der Ergo Tray Boxen mit an, siehe Seite 1108.



15.1



## SIDEBOARDS MIT



www.tuv.com  
ID 0000039257



Die Sideboards dieser Doppelseite sind vom TÜV Rheinland geprüft und zertifiziert.

### Frische Farben für Ihre Schule!

Unsere Ergo Tray Boxen erhalten Sie in 9 verschiedenen Farben sowie in Transparent. Die verfügbaren Farben finden Sie auf Seite 1108.

Stylen Sie Ihren Klassenraum richtig modern! Unseren Schülerstuhl Ultraflex (ab S. 358) bieten wir in denselben Farben an – farblich passend können wir Schranktüren oder Tischplatten liefern (Dekore s. S. 1104). Gestalten Sie Ihren Raum frisch und modern in limonengrün, hellblau oder orange.

1



### DEKORE

ab Seite 1104

2









# ERGO TRAY SIDEBOARDS



SCHRÄNKE & AUFBEWAHRUNG

## ERGO TRAY BOXEN

Ausführung	Maße, Höhe	Maße, B/T: 70,3 x 40 cm	Maße, B/T: 104,5 x 40 cm
Ergo Tray Boxen		20 x M	30 x M
 Sockel	100,7 cm	 CS2-HS110.. 395,- / 470,05 €	 CS3-HS110.. 479,- / 570,01 €
 Rollen	107,7 cm	CS2-HSR110.. 395,- / 470,05 €	CS3-HSR110.. 479,- / 570,01 €
 T-Fuß	102,7 cm	CS2-HST110.. 395,- / 470,05 €	CS3-HST110.. 479,- / 570,01 €
Ergo Tray Boxen		10 x L	15 x L
 Sockel	100,7 cm	CS2-HS205.. 365,- / 434,35 €	CS3-HS205.. 439,- / 522,41 €
 Rollen	107,7 cm	 CS2-HSR205.. 365,- / 434,35 €	CS3-HSR205.. 439,- / 522,41 €
 T-Fuß	102,7 cm	 CS2-HST205.. 365,- / 434,35 €	 CS3-HST205.. 439,- / 522,41 €



Bitte geben Sie bei Ihrer Bestellung die gewünschte Farbe der Ergo Tray Boxen mit an, siehe Seite 1108.

15.1



## SIDEBOARDS MIT

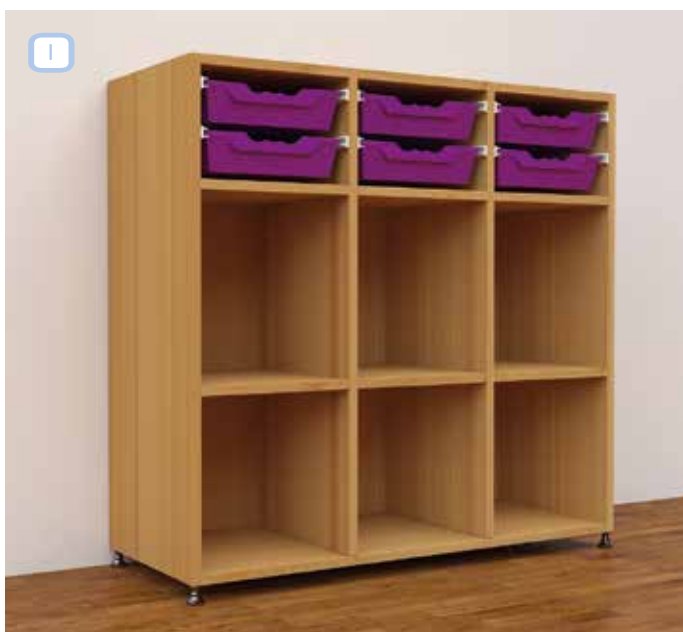

### Vom Fach!

Offene Fächer in Kombination mit Boxen – praktisch für Flaches und Großes. Wahlweise mit Sockel, Rolle oder T-Fuß erhältlich.

Die Rückwände sind als Sichrückwand ausgeführt – somit können Sie die Schränke auch als mobile oder feststehende Raumteiler verwenden.



Bitte geben Sie bei Ihrer Bestellung die gewünschte Farbe der Ergo Tray Boxen mit an, siehe Seite 1108.









www.tuv.com  
ID 000039257



Die Sideboards dieser Doppelseite sind vom TÜV Rheinland geprüft und zertifiziert.



Ausführung	Maße, Höhe	Maße, B/T: 70,3 x 40 cm	Maße, B/T: 104,5 x 40 cm	Maße, B/T: 138,7 x 40 cm
Ergo Tray Boxen		4 x M	6 x M	8 x M
Sockel	100,7 cm	 CS2-11FF.. 345,- / 410,55 €	CS3-11FF.. 399,- / 474,81 €	 CS4-11FF.. 465,- / 553,35 €
Rollen	107,7 cm	CS2-R11FF.. 345,- / 410,55 €	CS3-R11FF.. 399,- / 474,81 €	CS4-R11FF.. 465,- / 553,35 €
T-Fuß	102,7 cm	CS2-T11FF.. 345,- / 410,55 €	 CS3-T11FF.. 399,- / 474,81 €	CS4-T11FF.. 465,- / 553,35 €
Ergo Tray Boxen		2 x L	3 x L	4 x L
Sockel	100,7 cm	CS2-2FF.. 339,- / 403,41 €	CS3-2FF.. 395,- / 470,05 €	CS4-2FF.. 455,00 / 541,45 €
Rollen	107,7 cm	 CS2-R2FF.. 339,- / 403,41 €	 CS3-R2FF.. 395,- / 470,05 €	 CS4-R2FF.. 455,- / 541,45 €
T-Fuß	102,7 cm	CS2-T2FF.. 339,- / 403,41 €	CS3-T2FF.. 395,- / 470,05 €	CS4-T2FF.. 455,- / 541,45 €

# ERGO TRAY SIDEBOARDS

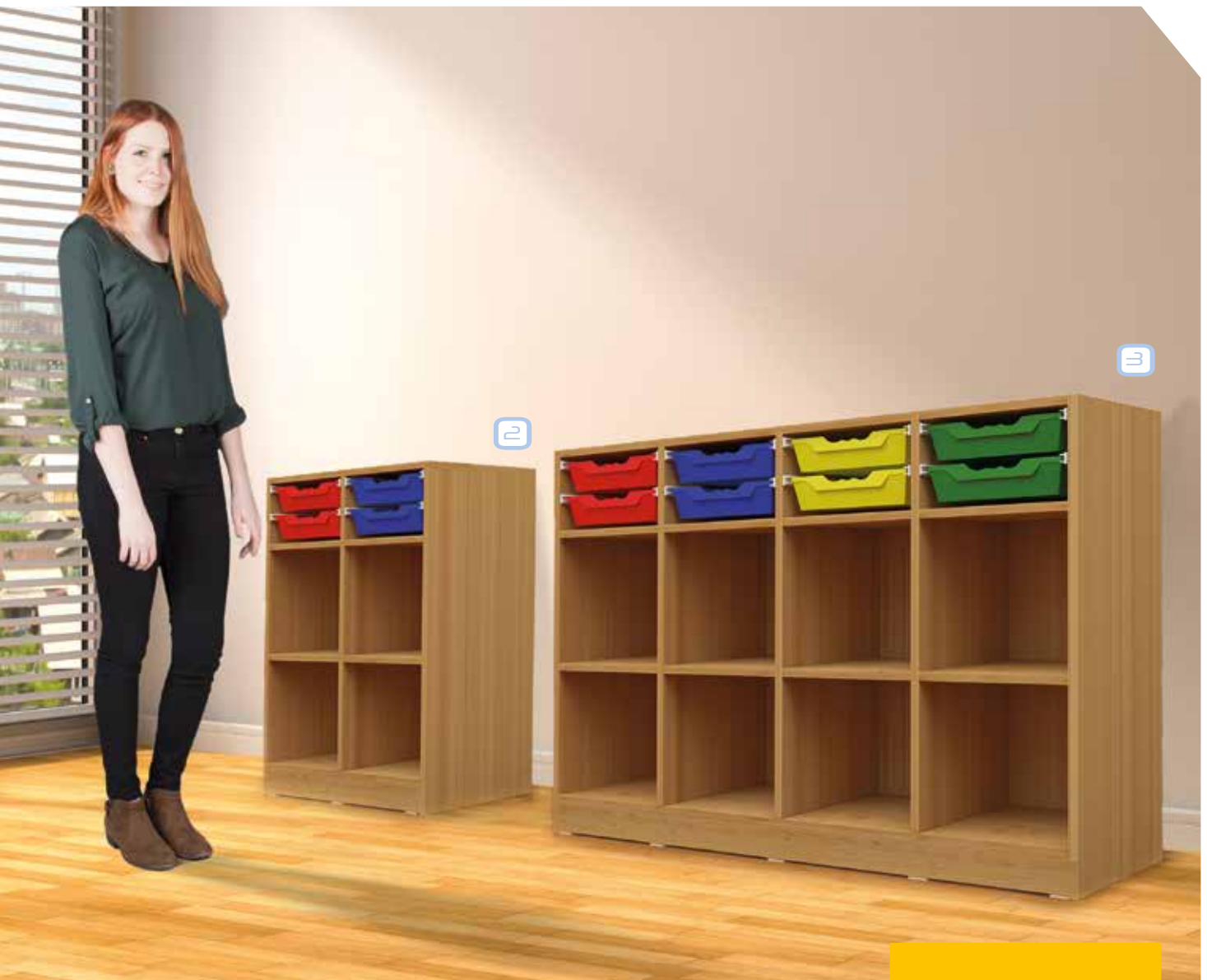

SCHRÄNKE & AUFBEWAHRUNG

## ERGO TRAY BOXEN

DEKORE  
ab Seite 1104



15.1



## SIDEBOARDS MIT

### DEKORE

ab Seite 1104



### Je Schüler eine Box sowie ein Fach

Jeder Schüler hat seinen Bereich für persönliche Sachen – das sorgt für Ordnung am Platz, wenn Jacken, Schals oder Turnbeutel nicht am Platz, sondern im Fach verschwinden.









www.tuv.com  
ID 0000039257



Bitte geben Sie bei Ihrer Bestellung die gewünschte Farbe der Ergo Tray Boxen mit an, siehe Seite 1108.



## ERGO TRAY BOXEN

Ausführung	Maße, Höhe	Maße, B/T: 70,3 x 40 cm	Maße, B/T: 104,5 x 40 cm	Maße, B/T: 138,7 x 40 cm
Ergo Tray Boxen		4 x M	6 x M	8 x M
Sockel	 82,8 cm	CS2-1F1F.. 349,- / 415,31 €	 CS3-1F1F.. 399,- / 474,81 €	CS4-1F1F.. 479,- / 570,01 €
Rollen	 89,8 cm	 CS2-R1F1F.. 349,- / 415,31 €	CS3-R1F1F.. 399,- / 474,81 €	CS4-R1F1F.. 479,- / 570,01 €
T-Fuß	 84,8 cm	CS2-T1F1F.. 349,- / 415,31 €	CS3-T1F1F.. 399,- / 474,81 €	 CS4-T1F1F.. 479,- / 570,01 €

# ERGO TRAY SIDEBOARDS

ERGO TRAY SCHRÄNKE  
AB SEITE 808

ULTRA FLEX  
ab Seite 358

DREIECKSTISCHE  
ab Seite 398

## KONZEPTE DIE BEGEISTERN

### Das „Jeder hat seine Box Konzept“

In Ergo Tray Schränken, Regalen und Halbschränken befinden sich die Ergo Tray Boxen.

Jeder Schüler hat seine Box, beschriftet mit seinem Namen. Zu Beginn des Unterrichts nimmt jeder Schüler seine Box mit unter seinen Tisch.

Die Boxen passen unter die Dreieckstische (s. S. 398) und auch unter die Schülertische mit Drahtkorbablage (s. S. 386). Wir bieten viele Varianten an Möbeln mit diesen tollen Boxen an. Sie finden diese ab Seite 754.

### Das „passende Farbe Konzept“

Die Ergo Tray Boxen gibt es in 10 Farben und in transparent. Passend dazu bieten wir den Ultraflex Schülerstuhl in 11 Farben an. Sie finden ihn ab Seite 358.

Die dazu passenden Farben für Möbel und Möbelteile – z.B. Tischplatten – runden das Konzept rund um die Box ab. Sie finden die Dekore ab Seite 1104.

Gestalten Sie jede Altersklasse mit einer entsprechenden Farbe und begeistern Sie Ihre Schüler.

15.1



## SIDEBOARDS MIT

### Wie breit soll er denn sein?

2-, 3- oder 4-reihig – Sie haben die Wahl, für welche Variante Sie sich entscheiden.

Die Boxenanzahl variiert je nach Modell zwischen 8 und 32 Stück. Die flachen Schübe nehmen Papier, Hefte oder Broschüren bis zum Format DIN A4 auf. In großen Schüben finden Bastelmaterial oder größere Lehrmittel ihren Platz.

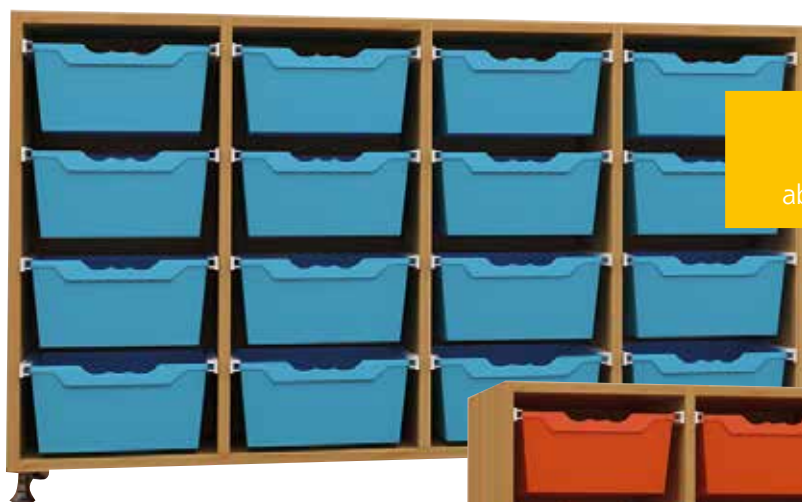

DEKORE  
ab Seite 1104

1

2



Bitte geben Sie bei Ihrer Bestellung die gewünschte Farbe der Ergo Tray Boxen mit an, siehe Seite 1108.



www.tuv.com  
ID 0000039257



3

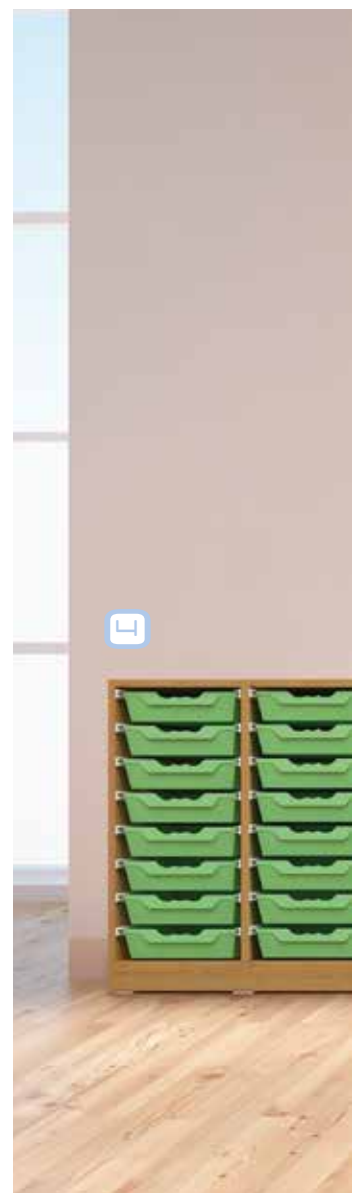

4

# ERGO TRAY SIDEBOARDS



SCHRÄNKE & AUFBEWAHRUNG

## ERGO TRAY BOXEN

Ausführung	Maße, Höhe	Maße, B/T: 70,3 x 40 cm	Maße, B/T: 104,5 x 40 cm	Maße, B/T: 138,7 x 40 cm
Ergo Tray Boxen		16 x M	24 x M	32 x M
Sockel	82,8 cm	Ihr Preis statt** 369,00 / 439,11 € CS2-HS108.. 335,- / 398,65 €	Ihr Preis statt** 429,00 / 510,51 € CS3-HS108.. 409,- / 486,71 €	CS4-HS108.. 495,- / 589,05 €
Rollen	89,8 cm	Ihr Preis statt** 369,00 / 439,11 € CS2-HSR108.. 335,- / 398,65 €	Ihr Preis statt** 429,00 / 510,51 € CS3-HSR108.. 409,- / 486,71 €	CS4-HSR108.. 495,- / 589,05 €
T-Fuß	84,8 cm	Ihr Preis statt** 369,00 / 439,11 € CS2-HST108.. 335,- / 398,65 €	Ihr Preis statt** 429,00 / 510,51 € CS3-HST108.. 409,- / 486,71 €	CS4-HST108.. 495,- / 589,05 €
Ergo Tray Boxen		8 x L	12 x L	16 x L
Sockel	82,8 cm	Ihr Preis statt** 345,00 / 410,55 € CS2-HS204.. 335,- / 398,65 €	CS3-HS204.. 389,- / 462,91 €	CS4-HS204.. 445,- / 529,55 €
Rollen	89,8 cm	Ihr Preis statt** 345,00 / 410,55 € CS2-HSR204.. 335,- / 398,65 €	CS3-HSR204.. 389,- / 462,91 €	CS4-HSR204.. 445,- / 529,55 €
T-Fuß	84,8 cm	Ihr Preis statt** 345,00 / 410,55 € CS2-HST204.. 335,- / 398,65 €	CS3-HST204.. 389,- / 462,91 €	CS4-HST204.. 445,- / 529,55 €



15.1



# SIDEBOARDS MIT

**DEKORE**



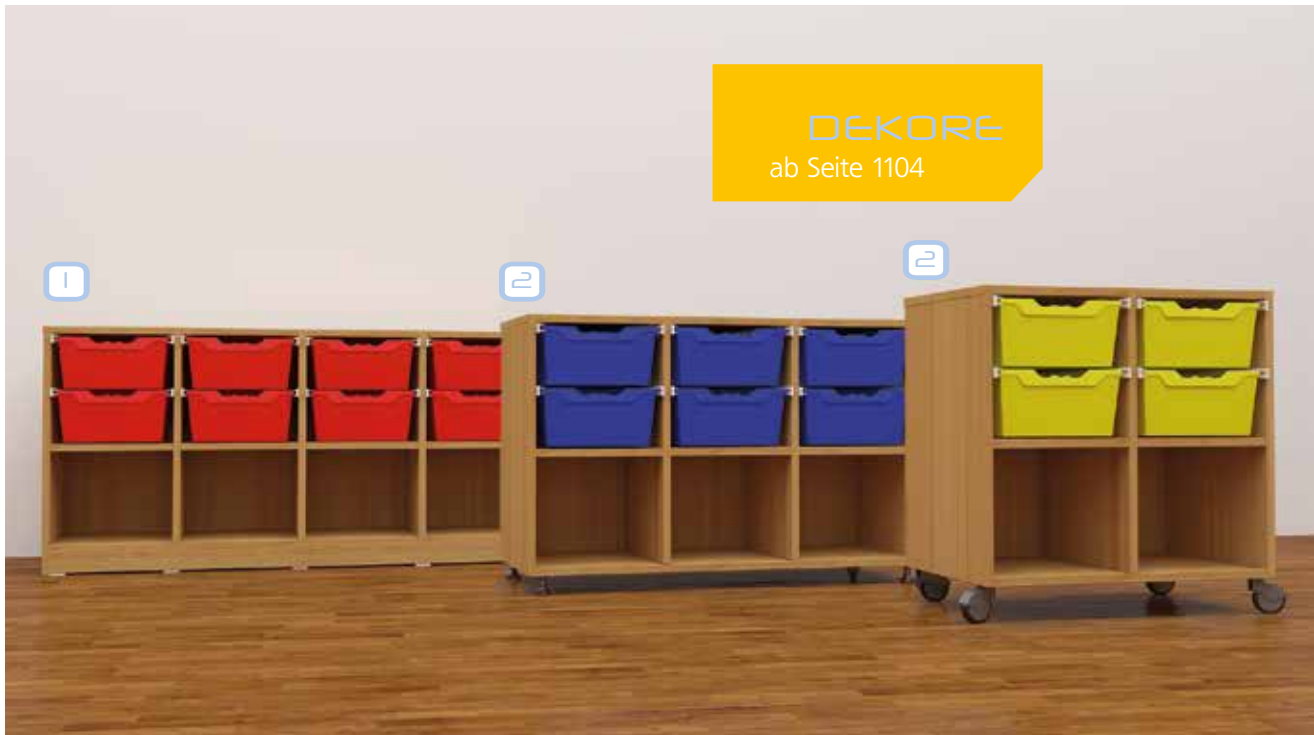









ab Seite 1104

 www.tuv.com  
 ID 0000039257

Die Sideboards dieser Doppelseite sind vom TÜV Rheinland geprüft & zertifiziert.



Bitte geben Sie bei Ihrer Bestellung die gewünschte Farbe der Ergo Tray Boxen mit an, siehe Seite 1108.

Ausführung	Maße, Höhe	Maße, B/T: 70,3 x 40 cm	Maße, B/T: 104,5 x 40 cm	Maße, B/T: 138,7 x 40 cm
Ergo Tray Boxen		8 x M	12 x M	16 x M
Sockel	 64,9 cm	CS2-1111F. 329,- / 391,51 €	CS3-1111F. 389,- / 462,91 €	 CS4-1111F. 449,- / 534,31 €
Rollen	 71,9 cm	 CS2-R1111F. 329,- / 391,51 €	CS3-R1111F. 389,- / 462,91 €	CS4-R1111F. 449,- / 534,31 €
T-Fuß	 66,9 cm	 CS2-T1111F. 329,- / 391,51 €	 CS3-T1111F. 389,- / 462,91 €	CS4-T1111F. 449,- / 534,31 €
Ergo Tray Boxen		4 x L	6 x L	8 x L
Sockel	 64,9 cm	CS2-22F. 319,- / 379,61 €	CS3-22F. 369,- / 439,11 €	 CS4-22F. 429,- / 510,51 €
Rollen	 71,9 cm	 CS2-R22F. 319,- / 379,61 €	CS3-R22F. 369,- / 439,11 €	CS4-R22F. 429,- / 510,51 €
T-Fuß	 66,9 cm	CS2-T22F. 319,- / 379,61 €	 CS3-T22F. 369,- / 439,11 €	CS4-T22F. 429,- / 510,51 €



# ERGO TRAY SIDEBOARDS

TAFELN  
ab Seite 426

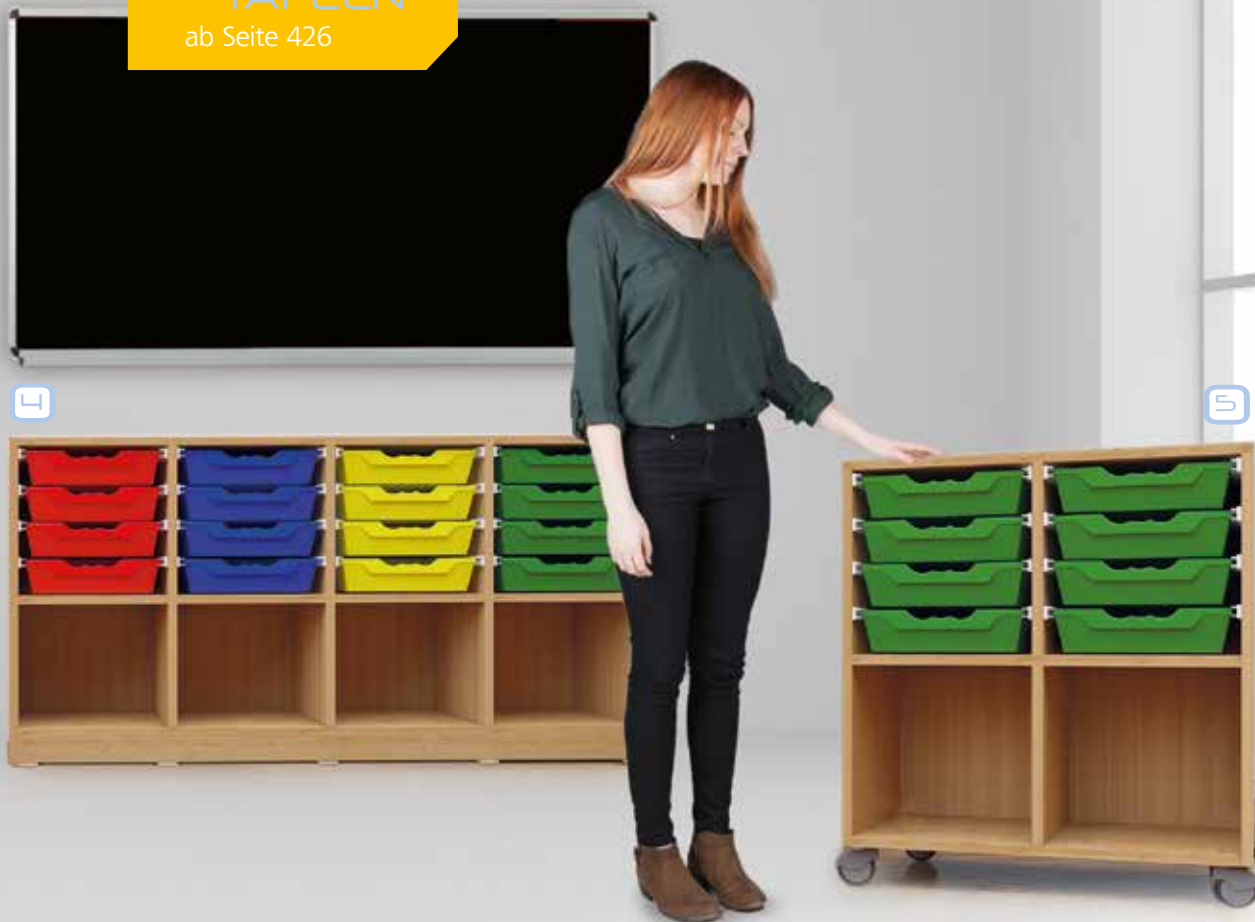

4

5

## ERGO TRAY BOXEN



6

7

### Ordnung Fach für Fach.

Offene Fächer in Kombination mit Boxen – praktisch für Flaches & Großes. Wahlweise mit Sockel, Rolle oder T-Fuß erhältlich. Die Rückwände sind als Sichtrückwand ausgeführt – somit können Sie die Schränke auch als mobile oder feststehende Raumteiler verwenden.



15.1



## SIDEBOARDS MIT

**DEKORE**

ab Seite 1104

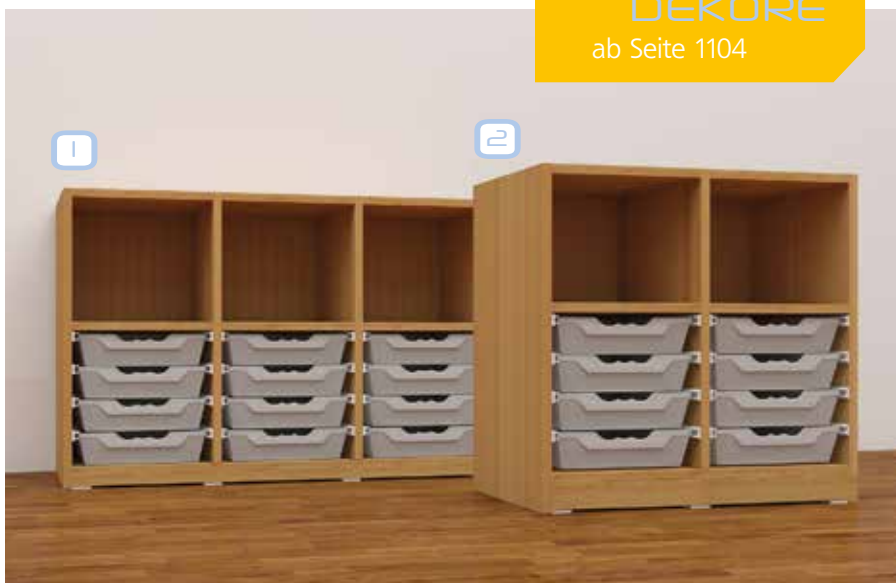

### Ordnung Fach für Fach.

Offene Fächer in Kombination mit Boxen – praktisch für Flaches und Großes. Wahlweise mit Sockel, Rolle oder T-Fuß erhältlich.

Die Rückwände sind als Sichtrückwand ausgeführt – somit können Sie die Schränke auch als mobile oder feststehende Raumteiler verwenden.



Bitte geben Sie bei Ihrer Bestellung die gewünschte Farbe der Ergo Tray Boxen mit an, siehe Seite 1108.

 www.tuv.com  
 ID 0000039257

Die Sideboards dieser Doppelseite sind vom TÜV Rheinland geprüft & zertifiziert.

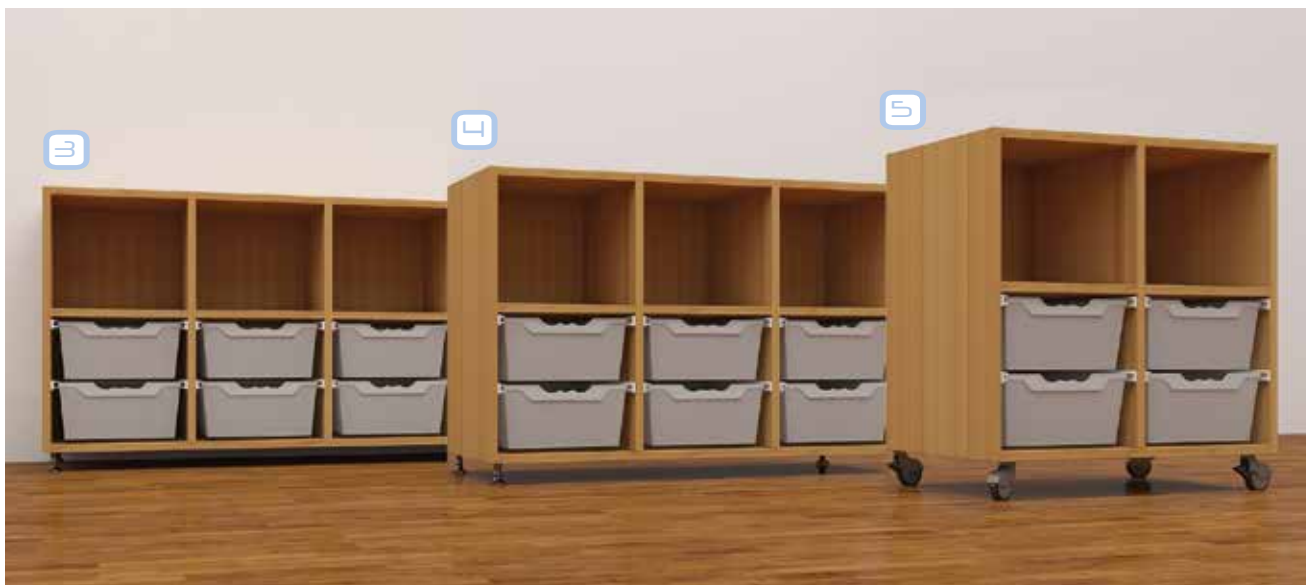

# ERGO TRAY SIDEBOARDS



## ERGO TRAY BOXEN

Ausführung	Maße, Höhe	Maße, B/T: 70,3 x 40 cm	Maße, B/T: 104,5 x 40 cm	Maße, B/T: 138,7 x 40 cm
Ergo Tray Boxen		8 x M	12 x M	16 x M
Sockel	64,9 cm	CS2-F1111.. 329,- / 391,51 €	CS3-F1111.. 389,- / 462,91 €	CS4-F1111.. 449,- / 534,31 €
Rollen	71,9 cm	CS2-RF1111.. 329,- / 391,51 €	CS3-RF1111.. 389,- / 462,91 €	CS4-RF1111.. 449,- / 534,31 €
T-Fuß	66,9 cm	CS2-TF1111.. 329,- / 391,51 €	CS3-TF1111.. 389,- / 462,91 €	CS4-TF1111.. 449,- / 534,31 €
Ergo Tray Boxen		4 x L	6 x L	8 x L
Sockel	64,9 cm	CS2-F22.. 319,- / 379,61 €	CS3-F22.. 369,- / 439,11 €	CS4-F22.. 429,- / 510,51 €
Rollen	71,9 cm	CS2-RF22.. 319,- / 379,61 €	CS3-RF22.. 369,- / 439,11 €	CS4-RF22.. 429,- / 510,51 €
T-Fuß	66,9 cm	CS2-TF22.. 319,- / 379,61 €	CS3-TF22.. 369,- / 439,11 €	CS4-TF22.. 429,- / 510,51 €

15.1



## SIDEBOARDS MIT



Bitte geben Sie bei Ihrer Bestellung die gewünschte Farbe der Ergo Tray Boxen mit an, siehe Seite 1108.

### Welcher soll es sein? Rollen, Sockel oder Standfüße?

Jeder Schüler hat seine Box, beschriftet mit seinem Namen. Zu Beginn des Unterrichts nimmt jeder Schüler seine Box mit unter seinen Tisch. Die Boxen passen unter die Dreieckstische (ab S. 398) & auch unter die Schülertische mit Drahtkorbablage (s. S. 386). Wir bieten viele Varianten an Möbeln mit diesen tollen Boxen an. Die Rückwände sind als Sichtrückwand ausgeführt – somit können Sie die Schränke auch als mobile oder feststehende Raumteiler verwenden.

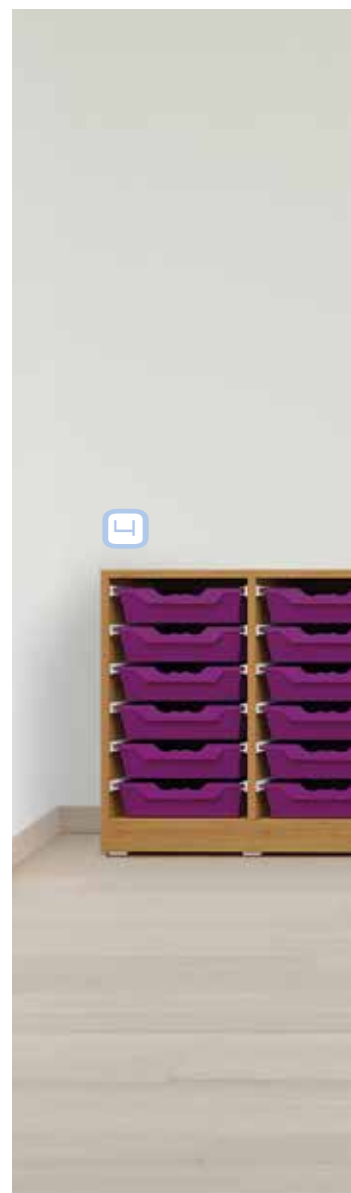
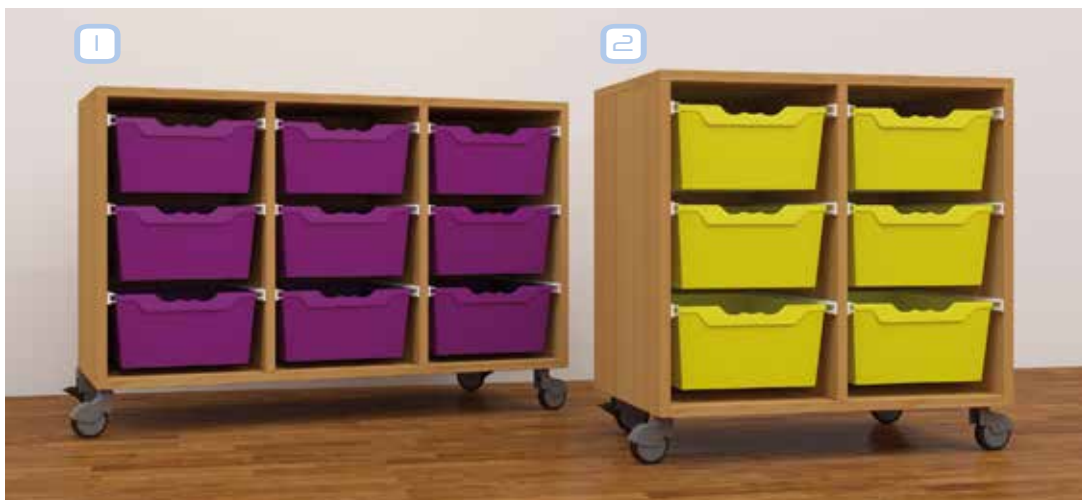

www.tuv.com  
ID 0000039257



Die Sideboards dieser Doppelseite sind vom TÜV Rheinland geprüft und zertifiziert.

# ERGO TRAY SIDEBOARDS

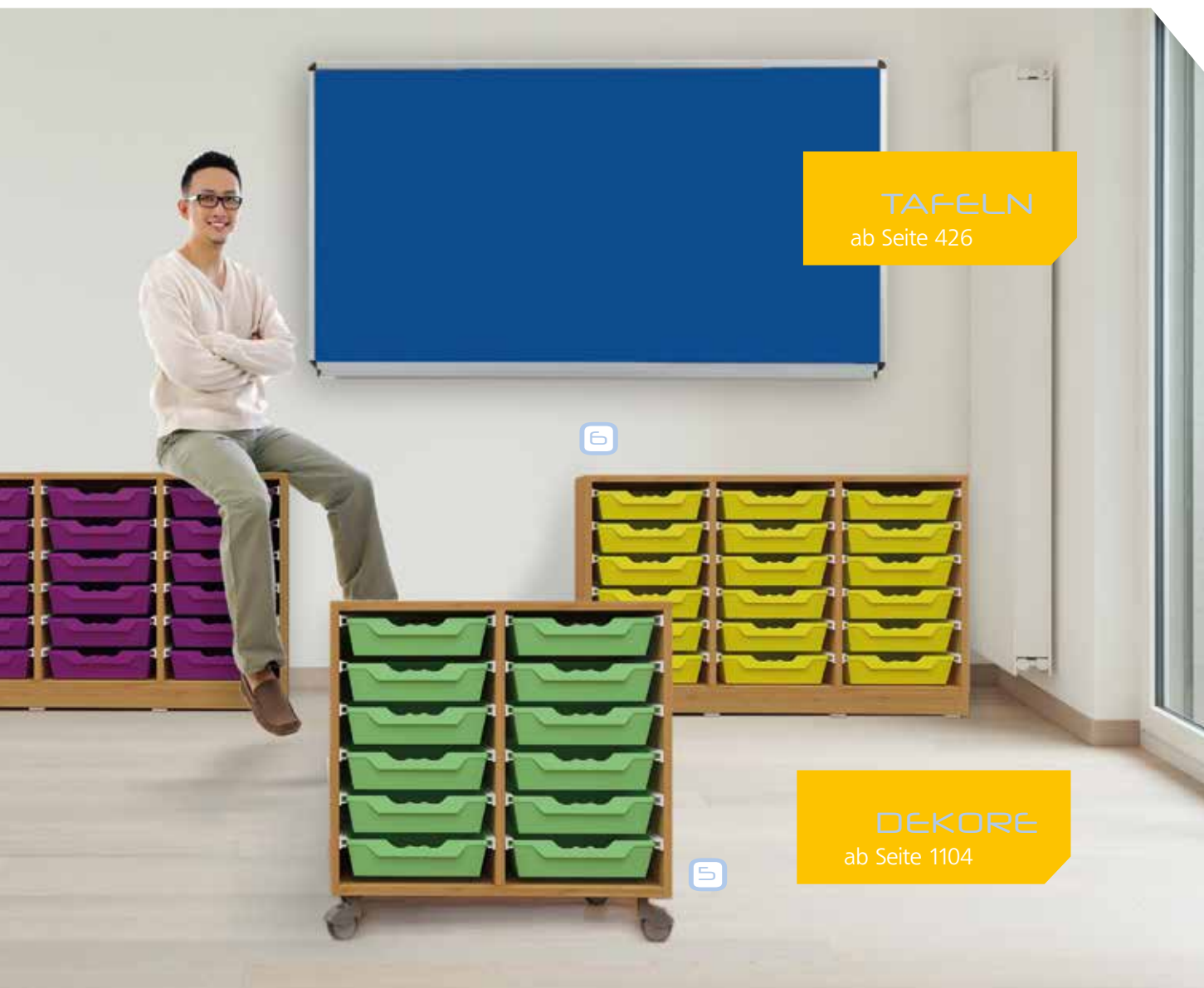

**TAFELN**  
ab Seite 426

**DEKORE**  
ab Seite 1104

SCHRÄNKE & AUFBEWAHRUNG

## ERGO TRAY BOXEN

Ausführung	Maße, Höhe	Maße, B/T: 70,3 x 40 cm	Maße, B/T: 104,5 x 40 cm	Maße, B/T: 138,7 x 40 cm
Ergo Tray Boxen		12 x M	18 x M	24 x M
Sockel	64,9 cm	Ihr Preis statt** 315,00 / 374,85 € CS2-HS106.. 295,- / 351,05 €	Ihr Preis statt** 375,00 / 446,25 € CS3-HS106.. 319,- / 379,61 €	CS4-HS106.. 439,- / 522,41 €
Rollen	71,9 cm	Ihr Preis statt** 315,00 / 374,85 € CS2-HSR106.. 295,- / 351,05 €	Ihr Preis statt** 375,00 / 446,25 € CS3-HSR106.. 319,- / 379,61 €	CS4-HSR106.. 439,- / 522,41 €
T-Fuß	66,9 cm	Ihr Preis statt** 315,00 / 374,85 € CS2-HST106.. 295,- / 351,05 €	Ihr Preis statt** 375,00 / 446,25 € CS3-HST106.. 319,- / 379,61 €	CS4-HST106.. 439,- / 522,41 €
Ergo Tray Boxen		6 x L	9 x L	12 x L
Sockel	64,9 cm	CS2-HS203.. 289,- / 343,91 €	Ihr Preis statt** 345,00 / 410,55 € CS3-HS203.. 284,- / 337,96 €	Ihr Preis statt** 449,00 / 534,31 € CS4-HS203.. 419,- / 498,61 €
Rollen	71,9 cm	CS2-HSR203.. 289,- / 343,91 €	Ihr Preis statt** 345,00 / 410,55 € CS3-HSR203.. 284,- / 337,96 €	Ihr Preis statt** 449,00 / 534,31 € CS4-HSR203.. 419,- / 498,61 €
T-Fuß	66,9 cm	CS2-HST203.. 289,- / 343,91 €	Ihr Preis statt** 345,00 / 410,55 € CS3-HST203.. 284,- / 337,96 €	Ihr Preis statt** 449,00 / 534,31 € CS4-HST203.. 419,- / 498,61 €

15.1



## SIDEBOARDS MIT



1

### Vom Fach!

Offene Fächer in Kombination mit Boxen – praktisch für Flaches und Großes. Wahlweise mit Sockel, Rolle oder T-Fuß erhältlich. Die Rückwände sind als Sichtrückwand ausgeführt – somit können Sie die Schränke auch als mobile oder feststehende Raumteiler verwenden.



2

3

### Ergo Tray Boxen – Farbauswahl



GE Gelb



RO Rot



BL Blau



GR Grün



TR Transparent



WR Weinrot



OR Orange



LI Lila



LG Limonengrün

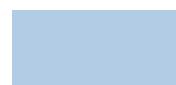

HB Hellblau



MA Multicolor



MB Multicolor



MC Multicolor



MD Multicolor



M Multicolor

Bitte geben Sie bei Ihrer Bestellung den Farbcode mit an.



# ERGO TRAY SIDEBOARDS

TAFELN  
ab Seite 426



www.tuv.com  
ID 0000039257

Die Sideboards dieser Doppelseite sind vom TÜV Rheinland geprüft und zertifiziert.

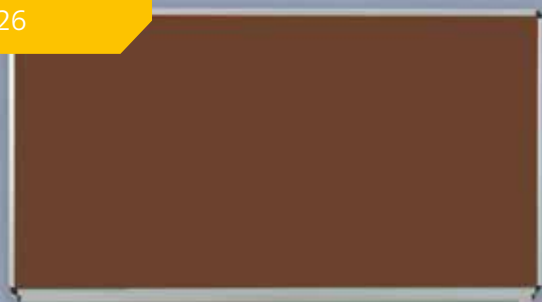

DEKORE  
ab Seite 1104

## ERGO TRAY BOXEN

Ausführung	Maße, Höhe	Maße, B/T: 70,3 x 40 cm	Maße, B/T: 104,5 x 40 cm	Maße, B/T: 138,7 x 40 cm
Ergo Tray Boxen		4 x M	6 x M	8 x M
Sockel	64,9 cm	CS2-11F.. 289,- / 343,91 €	CS3-11F.. 335,- / 398,65 €	CS4-11F.. 379,- / 451,01 €
Rollen	71,9 cm	CS2-R11F.. 289,- / 343,91 €	CS3-R11F.. 335,- / 398,65 €	CS4-R11F.. 379,- / 451,01 €
T-Fuß	66,9 cm	CS2-T11F.. 289,- / 343,91 €	CS3-T11F.. 335,- / 398,65 €	CS4-T11F.. 379,- / 451,01 €
Ergo Tray Boxen		2 x L	3 x L	4 x L
Sockel	64,9 cm	CS2-2F.. 275,- / 372,25 €	CS3-2F.. 325,- / 386,75 €	CS4-2F.. 369,- / 439,11 €
Rollen	71,9 cm	CS2-R2F.. 275,- / 372,25 €	CS3-R2F.. 325,- / 386,75 €	CS4-R2F.. 369,- / 439,11 €
T-Fuß	66,9 cm	CS2-T2F.. 275,- / 372,25 €	CS3-T2F.. 325,- / 386,75 €	CS4-T2F.. 369,- / 439,11 €



15.1



## SIDEBOARDS MIT

DEKORE

ab Seite 1104



www.tuv.com  
ID 0000039257



Die Sideboards dieser Doppelseite sind vom TÜV Rheinland geprüft und zertifiziert.

2

1



3

4



Bitte geben Sie bei Ihrer Bestellung die gewünschte Farbe der Ergo Tray Boxen mit an, siehe Seite 1108.

5





# ERGO TRAY SIDEBOARDS



## Vom Fach!

Offene Fächer in Kombination mit Boxen – praktisch für Flaches und Großes. Wahlweise mit Sockel, Rolle oder T-Fuß erhältlich. Die Rückwände sind als Sichtrückwand ausgeführt – somit können Sie die Schränke auch als mobile oder feststehende Raumteiler verwenden.



## ERGO TRAY BOXEN

Ausführung	Maße, Höhe	Maße, B/T: 70,3 x 40 cm	Maße, B/T: 104,5 x 40 cm	Maße, B/T: 138,7 x 40 cm
Ergo Tray Boxen		4 x M	6 x M	8 x M
Sockel	64,9 cm	CS2-F11.. 289,- / 343,91 €	CS3-F11.. 335,- / 398,65 €	CS4-F11.. 379,- / 451,01 €
Rollen	71,9 cm	CS2-RF11.. 289,- / 343,91 €	CS3-RF11.. 335,- / 398,65 €	CS4-RF11.. 379,- / 451,01 €
T-Fuß	66,9 cm	CS2-TF11.. 289,- / 343,91 €	CS3-TF11.. 335,- / 398,65 €	CS4-TF11.. 379,- / 451,01 €
Ergo Tray Boxen		2 x L	3 x L	4 x L
Sockel	64,9 cm	CS2-F2.. 275,- / 372,25 €	CS3-F2.. 325,- / 386,75 €	CS4-F2.. 369,- / 439,11 €
Rollen	71,9 cm	CS2-RF2.. 275,- / 372,25 €	CS3-RF2.. 325,- / 386,75 €	CS4-RF2.. 369,- / 439,11 €
T-Fuß	66,9 cm	CS2-TF2.. 275,- / 372,25 €	CS3-TF2.. 325,- / 386,75 €	CS4-TF2.. 369,- / 439,11 €



15.1



## SIDEBOARDS MIT



Bitte geben Sie bei Ihrer Bestellung die gewünschte Farbe der Ergo Tray Boxen mit an, siehe Seite 1108.

### Passen immer drunter!

Diese niedrigen Sideboards mit Ergo Tray Boxen passen perfekt unter tiefere Fenster, Garderobenleisten oder unter Wandtafeln.

Unsere Auswahl an verschiedenen Dekoren für die Schränke finden Sie ab Seite 1104.



3

## PASSENDE SCHRÄNKE

4

AB SEITE 808



# ERGO TRAY SIDEBOARDS



**DEKORE**  
ab Seite 1104



SCHRÄNKE & AUFBEWAHRUNG

## ERGO TRAY BOXEN

Ausführung	Maße, Höhe	Maße, B/T: 70,3 x 40 cm	Maße, B/T: 104,5 x 40 cm	Maße, B/T: 138,7 x 40 cm
Ergo Tray Boxen		8 x M	12 x M	16 x M
Sockel	47,0 cm	Ihr Preis statt** 268,00 / 318,92 € CS2-HS104.. 229,- / 272,51 €	Ihr Preis statt** 309,00 / 367,71 € CS3-HS104.. 279,- / 332,01 €	Ihr Preis statt** 359,00 / 427,21 € CS4-HS104.. 349,- / 415,31 €
Rollen	54,0 cm	Ihr Preis statt** 268,00 / 318,92 € CS2-HSR104.. 229,- / 272,51 €	Ihr Preis statt** 309,00 / 367,71 € CS3-HSR104.. 279,- / 332,01 €	Ihr Preis statt** 359,00 / 427,21 € CS4-HSR104.. 349,- / 415,31 €
T-Fuß	49,0 cm	Ihr Preis statt** 268,00 / 318,92 € CS2-HST104.. 229,- / 272,51 €	Ihr Preis statt** 309,00 / 367,71 € CS3-HST104.. 279,- / 332,01 €	Ihr Preis statt** 359,00 / 427,21 € CS4-HST104.. 349,- / 415,31 €
Ergo Tray Boxen		4 x L	6 x L	8 x L
Sockel	47,0 cm	Ihr Preis statt** 255,00 / 303,45 € CS2-HS202.. 215,- / 255,85 €	Ihr Preis statt** 295,00 / 351,05 € CS3-HS202.. 249,- / 296,31 €	Ihr Preis statt** 335,00 / 398,65 € CS4-HS202.. 329,- / 391,51 €
Rollen	54,0 cm	Ihr Preis statt** 255,00 / 303,45 € CS2-HSR202.. 215,- / 255,85 €	Ihr Preis statt** 295,00 / 351,05 € CS3-HSR202.. 249,- / 296,31 €	Ihr Preis statt** 335,00 / 398,65 € CS4-HSR202.. 329,- / 391,51 €
T-Fuß	49,0 cm	Ihr Preis statt** 255,00 / 303,45 € CS2-HST202.. 215,- / 255,85 €	Ihr Preis statt** 295,00 / 351,05 € CS3-HST202.. 249,- / 296,31 €	Ihr Preis statt** 335,00 / 398,65 € CS4-HST202.. 329,- / 391,51 €



15.2



# INBOX PLUS CONTAINER



## InBox Container 4L & 8M

Maße, B/H/T: 30 x 86,4 x 38,8 cm

### 1 4L mit 4 L-InBoxen

Ihr Preis statt\*\* 85,00 / 101,15 €  
NTS4L.. ## 48,00 / 57,12 €

### 2 8M mit 8 M-InBoxen

Ihr Preis statt\*\* 85,00 / 101,15 €  
NTS8M.. ## 48,00 / 57,12 €

Prima als Materialwagen einsetzbar.  
Die Boxen schaffen in Windeseile  
Ordnung.

Die Rahmenteile werden einfach ineinander gesteckt. So können Sie ganz eigene Container kreieren und Ihr Ordnungssystem immer wieder umbauen. Jeder Container ist fahrbar.



## InBox Container 3L und 6M

Maße, B/H/T: 30 x 66,4 x 38,8 cm

### 3 3L mit 3 L-InBoxen

Ihr Preis statt\*\* 62,90 / 74,85 €  
NTS3L.. ## 35,00 / 41,65 €

### 4 6M mit 6 M-InBoxen

Ihr Preis statt\*\* 62,90 / 74,85 €  
NTS6M.. ## 35,00 / 41,65 €



## InBox Container 2L2M

Mit 2 M-InBoxen & 2 L-InBoxen.

Maße, B/H/T: 30 x 66,4 x 38,8 cm

Ihr Preis statt\*\* 62,90 / 74,85 €  
NTS2L2M.. ## 35,00 / 41,65 €

## InBoxen

Erhältlich in den Größen M, L und XL.

### Innenmaß InBoxen

M, B/H/T: 24 x 7,8 x 35,5 cm,

L, B/H/T: 26 x 18 x 37,5 cm,

XL, B/H/T: 53 x 16,5 x 36 cm

### Außenmaß InBoxen

M, B/H/T: 29 x 8,3 x 37,3 cm,

L, B/H/T: 32 x 19 x 40 cm,

XL, B/H/T: 55,5 x 17,5 x 41 cm



Gelb



Rot



Grün



Blau

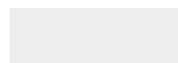

Transparent



Multicolor

# INBOX SIDEBOARDS

2 GRÖSSEN  
ERHÄLTlich



SCHRÄNKE & AUFBEWAHRUNG

## UND ORDNUNGSWAGEN

### Ordnungswagen

Mit schwarzem Rahmen und 4 Rollen. Korpus und herausnehmbare Schubladen sind aus robustem Kunststoff. Bitte geben Sie bei Ihrer Bestellung die gewünschte Farbe der XL-InBoxen (siehe linke Seite) mit an.

**5** Mit 3 XL-InBoxen

Maße, B/H/T: 60 x 68 x 41 cm,  
Gewicht: 6,2 kg

Ihr Preis statt\*\* 85,00 / 101,15 €  
WC-N603P.. 69,00 / 82,11 €

**6** Mit 4 XL-InBoxen

Maße, B/H/T: 60 x 88 x 41 cm,  
Gewicht: 7,9 kg

Ihr Preis statt\*\* 105,00 / 124,95 €  
WC-N604P.. 89,00 / 105,91 €



15.2



# ARBEITSINSEL A-TOLL

Maße, B/H/T: 75 x 58,9 x 75 cm



## A-Toll „Mini“ mit 8 L-InBoxen

4 Rollen, 2 davon feststellbar.

Transparente InBoxen

A-TOLL-42T 259,00 / 308,21 €

InBoxen in Multicolor

A-TOLL-42 259,00 / 308,21 €

## MINI



Maße, B/H/T: 75 x 78,7 x 75 cm

## A-Toll „Midi“ mit 12 L-InBoxen

4 Rollen, 2 davon feststellbar.

Transparente InBoxen

A-TOLL-63T 298,00 / 354,62 €

InBoxen in Multicolor

A-TOLL-63 298,00 / 354,62 €

## MIDI



## A-Toll „Mini“ mit 16 M-InBoxen

4 Rollen, 2 davon feststellbar.

Transparente InBoxen

Ihr Preis statt\*\* ~~279,00 / 332,01 €~~  
A-TOLL-44T 265,00 / 315,35 €

InBoxen in Multicolor

Ihr Preis statt\*\* ~~279,00 / 332,01 €~~  
A-TOLL-44 265,00 / 315,35 €



## A-Toll „Midi“ mit 24 M-InBoxen

4 Rollen, 2 davon feststellbar.

Transparente InBoxen

Ihr Preis statt\*\* ~~339,00 / 403,41 €~~  
A-TOLL-66T 319,00 / 379,61 €

InBoxen in Multicolor

Ihr Preis statt\*\* ~~339,00 / 403,41 €~~  
A-TOLL-66 319,00 / 379,61 €

# INBOX SIDEBOARDS



## A-Toll „Maxi“ mit 16 L-InBoxen

4 Rollen, 2 davon feststellbar.

Transparente InBoxen

Ihr Preis statt\*\* 349,00 / 415,31 €  
A-TOLL-84T 329,00 / 391,51 €

InBoxen in Multicolor

Ihr Preis statt\*\* 349,00 / 415,31 €  
A-TOLL-84 329,00 / 391,51 €

IMMER ALLES  
GRIFFBEREIT



Maße, B/H/T: 75 x 98,5 x 75 cm



Sie möchten die Regale dieser Doppelseite mit Rollen, dann vermerken Sie einfach ein F hinter der Art.-Nr. (ohne Mehrpreis).

## A-Toll „Maxi“ mit 32 M-InBoxen

4 Rollen, 2 davon feststellbar.

Transparente InBoxen

Ihr Preis statt\*\* 398,00 / 473,62 €  
A-TOLL-88T 378,00 / 449,82 €

InBoxen in Multicolor

Ihr Preis statt\*\* 398,00 / 473,62 €  
A-TOLL-88 378,00 / 449,82 €



15.2



# EIGENTUMSSCHRÄNKE

## Sideboard mit 28 M-Boxen

Maße, B/H/T: 64 x 153 x 40 cm

InBoxen farblich wie abgebildet

TS2-14-14 Ihr Preis statt\*\* 559,00 / 665,21 €  
429,00 / 510,51 €

InBoxen transparent

TS2-14-14T Ihr Preis statt\*\* 559,00 / 665,21 €  
429,00 / 510,51 €



### InBoxen

Erhältlich in den Größen M & L.

Innenmaß InBoxen

M, B/H/T: 24 x 7,8 x 35,5 cm,

L, B/H/T: 26 x 18 x 37,5 cm

Außenmaß InBoxen

M, B/H/T: 29 x 8,3 x 37,3 cm,

L, B/H/T: 32 x 19 x 40 cm



## Sideboard mit 28 M-Boxen

Maße, B/H/T: 94 x 153 x 40 cm

InBoxen farblich wie abgebildet

TS3-14-07LR Ihr Preis statt\*\* 655,00 / 779,50 €  
459,00 / 546,21 €

InBoxen transparent

TS3-14-07LRT Ihr Preis statt\*\* 655,00 / 779,50 €  
459,00 / 546,21 €





# INBOX SIDEBOARDS



## Sideboard mit 28 L-Boxen

Maße, B/H/T: 94 x 153 x 40 cm

InBoxen farblich wie abgebildet

Ihr Preis statt\*\* 675,00 / 803,25 €  
 TS3-14-14LR 459,00 / 546,21 €

InBoxen transparent

Ihr Preis statt\*\* 675,00 / 803,25 €  
 TS3-14-14LRT 459,00 / 546,21 €



**DEKORE**  
 ab Seite 1104



## Sideboard mit 14 L-Boxen

Maße, B/H/T: 64 x 153 x 40 cm

InBoxen farblich wie abgebildet

Ihr Preis statt\*\* 529,00 / 629,51 €  
 TS2-14-07 420,00 / 499,80 €

InBoxen transparent

Ihr Preis statt\*\* 529,00 / 629,51 €  
 TS2-14-07T 420,00 / 499,80 €



15.2



# ROLLOSCHRÄNKE &



## Rolloschränke

- InBoxen farblich wie abgebildet

### 1 Mit 16 M-InBox

Maße, B/H/T:

79,3 x 95,4 (100,4F) x 50 cm

TSRF 2/16R 479,00 / 570,01 €

Fahrbar

TSRF 2/16F 479,00 / 570,01 €

### 2 Mit 24 M-InBox

Maße, B/H/T:

111,3 x 95,4 (100,4F) x 50 cm

TSRF 3/24R 589,00 / 700,91 €

Fahrbar

TSRF 3/24F 589,00 / 700,91 €

DEKORE

ab Seite 1104

Alle Rolloschränke sind abschließbar.

Die integrierte Sichtrückwand verwandelt die Rolloschränke in ideale Raumteiler.



Unsere Rolloschränke erhalten Sie auch mit leichtgängigen Rollen.

## Rolloschränke

- InBoxen farblich wie abgebildet

### 3 Mit 8 L-InBox

Maße, B/H/T:

79,3 x 95,4 (100,4F) x 50 cm

TSRF 2/8R 449,00 / 534,31 €

Fahrbar

TSRF 2/8F 449,00 / 534,31 €

### 4 Mit 12 L-InBox

Maße, B/H/T:

111,3 x 95,4 (100,4F) x 50 cm

TSRF 3/12R 579,00 / 689,01 €

Fahrbar

TSRF 3/12F 579,00 / 689,01 €



# INBOX SIDEBOARDS

## Sideboard mit 27 M-Boxen

Maße, B/H/T: 94 x 110 (115F) x 40 cm

InBoxen farblich wie abgebildet

Ihr Preis statt\*\* 619,00 / 736,61 €  
RS3-9-9 529,00 / 629,51 €

InBoxen transparent

Ihr Preis statt\*\* 619,00 / 736,61 €  
RS3-9-9T 529,00 / 629,51 €

Fahrbar

InBoxen farblich wie abgebildet

Ihr Preis statt\*\* 619,00 / 736,61 €  
RS3-9-9F 529,00 / 629,51 €

InBoxen transparent

Ihr Preis statt\*\* 619,00 / 736,61 €  
RS3-9-9TF 529,00 / 629,51 €



**DEKORE**  
ab Seite 1104



## SIDEBOARDS



Die Aufkantung dieser Sideboards schafft zusätzliche Nutz- und Stellfläche.

Die abgerundeten Ecken sorgen für ein Plus an Sicherheit.

## Sideboard mit 32 M-Boxen

Maße, B/H/T: 124,6 x 100 (105F) x 40 cm

InBoxen farblich wie abgebildet

Ihr Preis statt\*\* 634,00 / 754,46 €  
RS4-8-8 559,00 / 665,21 €

InBoxen transparent

Ihr Preis statt\*\* 634,00 / 754,46 €  
RS4-8-8T 559,00 / 665,21 €

Fahrbar

InBoxen farblich wie abgebildet

Ihr Preis statt\*\* 634,00 / 754,46 €  
RS4-8-8F 559,00 / 665,21 €

InBoxen transparent

Ihr Preis statt\*\* 634,00 / 754,46 €  
RS4-8-8TF 559,00 / 665,21 €



15.2



# EIGENTUMSSCHRÄNKE

## Sideboard mit 30 M-Boxen

Maße, B/H/T: 94 x 120 (125F) x 40 cm

InBoxen farblich wie abgebildet

Ihr Preis statt\*\* 634,00 / 754,46 €  
RS3-10-10 549,00 / 653,31 €

InBoxen transparent

Ihr Preis statt\*\* 634,00 / 754,46 €  
RS3-10-10T 549,00 / 653,31 €

Fahrbar

InBoxen farblich wie abgebildet

Ihr Preis statt\*\* 634,00 / 754,46 €  
RS3-10-10F 549,00 / 653,31 €

InBoxen transparent

Ihr Preis statt\*\* 634,00 / 754,46 €  
RS3-10-10TF 549,00 / 653,31 €



## DEKORE

ab Seite 1104

## Sideboard mit 15 L-Boxen

Maße, B/H/T: 94 x 120 (125F) x 40 cm

InBoxen farblich wie abgebildet

Ihr Preis statt\*\* 579,00 / 689,01 €  
RS3-10-5 499,00 / 593,81 €

InBoxen transparent

Ihr Preis statt\*\* 579,00 / 689,01 €  
RS3-10-5T 499,00 / 593,81 €

Fahrbar

InBoxen farblich wie abgebildet

Ihr Preis statt\*\* 579,00 / 689,01 €  
RS3-10-5F 499,00 / 593,81 €

InBoxen transparent

Ihr Preis statt\*\* 579,00 / 689,01 €  
RS3-10-5TF 499,00 / 593,81 €

# INBOX SIDEBOARDS

DEKORE

ab Seite 1104



## Sideboard mit 16 M-Boxen

- Maße, B/H/T: 124,6 x 100 (105F) x 40 cm

InBoxen farblich wie abgebildet

RS4-8-4	Ihr Preis statt** 619,00 / 736,61 €
	535,00 / 636,65 €

InBoxen transparent

RS4-8-4T	Ihr Preis statt** 619,00 / 736,61 €
	535,00 / 636,65 €

Fahrbar

InBoxen farblich wie abgebildet

RS4-8-4F	Ihr Preis statt** 619,00 / 736,61 €
	535,00 / 636,65 €

InBoxen transparent

RS4-8-4TF	Ihr Preis statt** 619,00 / 736,61 €
	535,00 / 636,65 €

Die Aufkantung dieser Sideboards schafft zusätzliche Nutz- und Stellfläche.



Die abgerundeten Ecken sorgen für ein Plus an Sicherheit.

## InBoxen

Erhältlich in den Größen M und L. Auch einzeln bestellbar – sprechen Sie uns an.

Innenmaß InBoxen

M, B/H/T: 24 x 7,8 x 35,5 cm,

L, B/H/T: 26 x 18 x 37,5 cm

Außenmaß InBoxen

M, B/H/T: 29 x 8,3 x 37,3 cm,

L, B/H/T: 32 x 19 x 40 cm



15.2



# KLASSENRAUMREGAL



5 INBOX FARBEN  
LIEFERBAR



## InBoxen

Erhältlich in den Größen  
M und L

Innenmaß InBoxen

M, B/H/T: 24 x 7,8 x 35,5 cm,

L, B/H/T: 26 x 18 x 37,5 cm

Außenmaß InBoxen

M, B/H/T: 29 x 8,3 x 37,3 cm,

L, B/H/T: 32 x 19 x 40 cm



Gelb



Grün

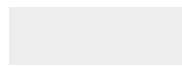

Transparent



Rot



Blau



Multicolor



www.tuv.com  
ID 0000039257



Diese Regale sind vom  
TÜV Rheinland geprüft  
und zertifiziert.

Die InBoxen können aus  
den Regalen entnommen  
werden und schon sind  
die Arbeitsmaterialien  
mobil.



# INBOX SIDEBOARDS

DEKORE  
ab Seite 1104



## MIT INBOXEN

Regale mit InBoxen			
Maße, H/T: 98 x 40 cm	Sockel	Rollen	Standfüße
<b>1</b> 2-reihig, Fächer: 2, M-Boxen: 8, Maße, B: 66 cm	Ihr Preis statt** 355,00 / 422,45 € KZR2-08KS.. 329,00 / 391,51 €	Ihr Preis statt** 355,00 / 422,45 € KZR2-08KR.. 329,00 / 391,51 €	Ihr Preis statt** 355,00 / 422,45 € KZR2-08KT.. 329,00 / 391,51 €
<b>2</b> 3-reihig, Fächer: 3, M-Boxen: 12, Maße, B: 98 cm	Ihr Preis statt** 394,00 / 468,86 € KZR3-12KS.. 339,00 / 403,41 €	Ihr Preis statt** 394,00 / 468,86 € KZR3-12KR.. 339,00 / 403,41 €	Ihr Preis statt** 394,00 / 468,86 € KZR3-12KT.. 339,00 / 403,41 €
<b>3</b> 4-reihig, Fächer: 4, M-Boxen: 16, Maße, B: 130 cm	Ihr Preis statt** 485,00 / 577,15 € KZR4-16KS.. 419,00 / 498,61 €	Ihr Preis statt** 485,00 / 577,15 € KZR4-16KR.. 419,00 / 498,61 €	Ihr Preis statt** 485,00 / 577,15 € KZR4-16KT.. 419,00 / 498,61 €
<b>4</b> 5-reihig, Fächer: 5, M-Boxen: 20, Maße, B: 162 cm	Ihr Preis statt** 544,00 / 647,36 € KZR5-20KS.. 465,00 / 553,35 €	Ihr Preis statt** 544,00 / 647,36 € KZR5-20KR.. 465,00 / 553,35 €	Ihr Preis statt** 544,00 / 647,36 € KZR5-20KT.. 465,00 / 553,35 €

15.2



# KLASSENRAUMREGAL

IN VIELEN DEKOREN &  
5 INBOX-FARBEN



3



2



1



## InBoxen

Erhältlich in den Größen  
M und L

Innenmaß InBoxen

M, B/H/T: 24 x 7,8 x 35,5 cm,

L, B/H/T: 26 x 18 x 37,5 cm

Außenmaß InBoxen

M, B/H/T: 29 x 8,3 x 37,3 cm,

L, B/H/T: 32 x 19 x 40 cm



Gelb



Rot



Grün



Blau

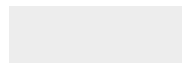

Transparent



Multicolor



www.tuv.com  
ID 0000039257



Diese Regale sind vom  
TÜV Rheinland geprüft  
und zertifiziert.



# INBOX SIDEBOARDS

DEKORE  
ab Seite 1104

SCHRÄNKE & AUFBEWAHRUNG



## MIT INBOXEN

Regale mit InBoxen			
Maße, H/T: 98 x 40 cm	Sockel	Rollen	Standfüße
<b>1</b> 2-reihig, Fächer: 4, L-Boxen: 4, Maße, B: 66 cm	Ihr Preis statt** 345,00 / 410,55 € KZR2-04GS.. 329,00 / 391,51 €	Ihr Preis statt** 345,00 / 410,55 € KZR2-04GR.. 329,00 / 391,51 €	Ihr Preis statt** 345,00 / 410,55 € KZR2-04GT.. 329,00 / 391,51 €
<b>2</b> 3-reihig, Fächer: 6, L-Boxen: 6, Maße, B: 98 cm	Ihr Preis statt** 379,00 / 451,01 € KZR3-06GS.. 339,00 / 403,41 €	Ihr Preis statt** 379,00 / 451,01 € KZR3-06GR.. 339,00 / 403,41 €	Ihr Preis statt** 379,00 / 451,01 € KZR3-06GT.. 339,00 / 403,41 €
<b>3</b> 4-reihig, Fächer: 8, L-Boxen: 8, Maße, B: 130 cm	Ihr Preis statt** 465,00 / 553,35 € KZR4-08GS.. 419,00 / 498,61 €	Ihr Preis statt** 465,00 / 553,35 € KZR4-08GR.. 419,00 / 498,61 €	Ihr Preis statt** 465,00 / 553,35 € KZR4-08GT.. 419,00 / 498,61 €
<b>4</b> 5-reihig, Fächer: 10, L-Boxen: 10, Maße, B: 162 cm	Ihr Preis statt** 519,00 / 617,61 € KZR5-10GS.. 465,00 / 553,35 €	Ihr Preis statt** 519,00 / 617,61 € KZR5-10GR.. 465,00 / 553,35 €	Ihr Preis statt** 519,00 / 617,61 € KZR5-10GT.. 465,00 / 553,35 €

15.2



# EIGENTUMSSCHRÄNKE



## InBoxen

Erhältlich in den Größen M & L.

### Innenmaß InBoxen

M, B/H/T: 24 x 7,8 x 35,5 cm,

L, B/H/T: 26 x 18 x 37,5 cm

### Außenmaß InBoxen

M, B/H/T: 29 x 8,3 x 37,3 cm,

L, B/H/T: 32 x 19 x 40 cm



Gelb



Rot



Grün



Blau

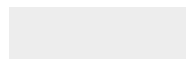

Transparent



Multicolor



Maße, Höhe/T: 93,5 x 40 cm	Art.-Nr. Sockel	Art.-Nr. Rollen	Art.-Nr. Standfüße	Preis
1 2-reihig, L-InBoxen: 8, Maße, B: 65,9 cm	TS-244S..	TS-244R..	TS-244T..	Ihr Preis statt** 369,00 / 439,11-€ 335,00 / 398,65 €
2 3-reihig, L-InBoxen: 12, Maße, B: 97,9 cm	TS-3444S..	TS-3444R..	TS-3444T..	Ihr Preis statt** 465,00 / 553,35-€ 409,00 / 486,71 €
3 4-reihig, L-InBoxen: 16, Maße, B: 129,9 cm	TS-4444S..	TS-4444R..	TS-4444T..	Ihr Preis statt** 619,00 / 736,61-€ 499,00 / 593,81 €

# INBOX SIDEBOARDS



## Eigentumsschränke mit farbigen InBoxen.

Das Standarddekor ist Buche, weitere Dekore finden Sie ab Seite 1104. Bitte geben Sie bei der Bestellung Ihren Dekorwunsch und die gewünschte InBox Farbe, linke Seite, mit an.



Maße, Höhe/T: 93,5 x 40 cm	Art.-Nr. Sockel	Art.-Nr. Rollen	Art.-Nr. Standfüße	Preis
<b>2-reihig</b> , M-InBoxen: 16, Maße, B: 65,9 cm	TS-288S..	TS-288R..	TS-288T..	Ihr Preis statt** 369,00 / 439,11 € 335,00 / 398,65 €
<b>3-reihig</b> , M-InBoxen: 24, Maße, B: 97,9 cm	TS-3888S..	TS-3888R..	TS-3888T..	Ihr Preis statt** 465,00 / 553,35 € 409,00 / 486,71 €
<b>4-reihig</b> , M-InBoxen: 32, Maße, B: 129,9 cm	TS-48888S..	TS-48888R..	TS-48888T..	Ihr Preis statt** 619,00 / 736,61 € 499,00 / 593,81 €

15.2



# EIGENTUMSSCHRÄNKE



## Eigentumsschränke mit farbigen InBoxen.

Das Standarddekor ist Buche, weitere Dekore finden Sie ab Seite 1104.

Bitte geben Sie bei der Bestellung Ihren Dekorwunsch und die gewünschte InBox Farbe, rechte Seite, mit an.



Maße, Höhe/T: 73,7 x 40 cm	Art.-Nr. Sockel	Art.-Nr. Rollen	Art.-Nr. Standfüße	Preis
<b>1</b> 2-reihig, M-InBoxen: 12, Maße, B: 65,9 cm	TS-266S..	TS-266R..	TS-266T..	Ihr Preis statt** 335,00 / 398,65-€ 289,00 / 343,91 €
<b>2</b> 3-reihig, M-InBoxen: 18, Maße, B: 97,9 cm	TS-3666S..	TS-3666R..	TS-3666T..	Ihr Preis statt** 409,00 / 486,71-€ 355,00 / 422,45 €
<b>3</b> 4-reihig, M-InBoxen: 24, Maße, B: 129,9 cm	TS-46666S..	TS-46666R..	TS-46666T..	Ihr Preis statt** 545,00 / 648,55-€ 475,00 / 565,25 €

# INBOX SIDEBOARDS



**DEKORE**  
ab Seite 1104



## InBoxen

Erhältlich in den Größen M & L.

**Innenmaß InBoxen**

M, B/H/T: 24 x 7,8 x 35,5 cm,

L, B/H/T: 26 x 18 x 37,5 cm

**Außenmaß InBoxen**

M, B/H/T: 29 x 8,3 x 37,3 cm,

L, B/H/T: 32 x 19 x 40 cm

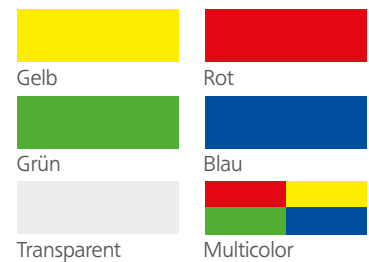

Maße, Höhe/T: 73,7 x 43 cm	Art.-Nr. Sockel	Art.-Nr. Rollen	Art.-Nr. Standfüße	Preis
<b>2-reihig</b> , L-InBoxen: 6, Maße, B: 65,9 cm	TS-233S..	TS-233R..	TS-233T..	Ihr Preis statt** 315,00 / <del>374,85</del> € 289,00 / 343,91 €
<b>3-reihig</b> , L-InBoxen: 9, Maße, B: 97,9 cm	TS-3333S..	TS-3333R..	TS-3333T..	Ihr Preis statt** 399,00 / <del>474,81</del> € 355,00 / 422,45 €
<b>4-reihig</b> , L-InBoxen: 12, Maße, B: 129,9 cm	TS-43333S..	TS-43333R..	TS-43333T..	Ihr Preis statt** 529,00 / <del>629,51</del> € 475,00 / 565,25 €

15.2



# EIGENTUMSSCHRÄNKE

Maße, B/H/T: 120,4 x 98,5 x 40 cm



Sie möchten die Regale dieser Doppelseite mit Rollen, dann vermerken Sie einfach ein F hinter der Art.-Nr. (ohne Mehrpreis).

## Regal mit 32 M-InBoxen

4-reihig, mit 8 M-InBoxen übereinander.  
Standarddekor: Buche

Ihr Preis statt\*\* 419,00 / 498,61 €  
TF 4/32.. 349,00 / 415,31 €

## Regal mit 16 L-InBoxen

4-reihig, mit 4 L-InBoxen übereinander.  
Standarddekor: Buche

Ihr Preis statt\*\* 419,00 / 498,61 €  
TF 4/16.. 349,00 / 415,31 €

# HIER HAT JEDER SEIN EIGENES FACH



# INBOX SIDEBOARDS



**DEKORE**  
ab Seite 1104

**Maße, B/H/T: 90,3 x 98,5 x 40 cm**

### Regal mit 24 M-InBoxen

3-reihig, mit 8 M-InBoxen übereinander.  
Standarddekor: Buche

Ihr Preis statt\*\* 349,00 / 415,31 €  
TF 3/24.. 298,00 / 354,62 €

### InBoxen

Erhältlich in den Größen M & L.

#### Innenmaß InBoxen

M, B/H/T: 24 x 7,8 x 35,5 cm,

L, B/H/T: 26 x 18 x 37,5 cm

#### Außenmaß InBoxen

M, B/H/T: 29 x 8,3 x 37,3 cm,

L, B/H/T: 32 x 19 x 40 cm



Gelb



Rot



Grün



Blau

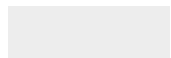

Transparent



Multicolor

### Regal mit 12 L-InBoxen

3-reihig, mit 4 L-InBoxen übereinander.

Standarddekor: Buche

Ihr Preis statt\*\* 349,00 / 415,31 €  
TF 3/12.. 298,00 / 354,62 €



15.2



# EIGENTUMSSCHRÄNKE

Maße, B/H/T: 90,3 x 78,7 x 40 cm



## InBoxen

Erhältlich in den Größen M & L.

### Innenmaß InBoxen

M, B/H/T: 24 x 7,8 x 35,5 cm,

L, B/H/T: 26 x 18 x 37,5 cm

### Außenmaß InBoxen

M, B/H/T: 29 x 8,3 x 37,3 cm,

L, B/H/T: 32 x 19 x 40 cm



Gelb



Rot



Grün



Blau

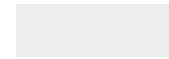

Transparent



Multicolor

## Regal mit 18 M-InBoxen

3-reihig, mit 6 M-InBoxen übereinander.

Standarddekor: Buche

Ihr Preis statt\*\* 315,00 / 374,85 €

NTF 3/18... 269,00 / 320,11 €

## Regal mit 9 L-InBoxen

3-reihig, mit 3 L-InBoxen übereinander. Standarddekor: Buche

Statt\*\* 315,00 / 374,85 €

NTF 3/9..

269,00 / 320,11 €





# INBOX SIDEBOARDS



Für fahrbare Regale vermerken Sie einfach ein F hinter der Art.-Nr. (ohne Mehrpreis).

## XL-InBoxen

### Innenmaß InBoxen

XL, B/H/T:  
53 x 16,5 x 36 cm

### Außenmaß InBoxen

XL, B/H/T:  
55,5 x 17,5 x 41 cm

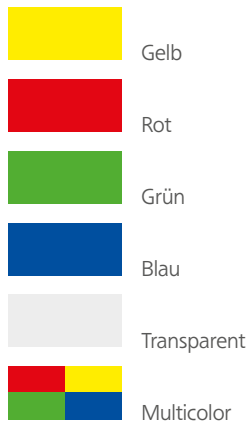

## Eigentumsschränke

1- und 2-reihig mit jeweils 4 XL-InBoxen pro Reihe. Standarddekor Buche.

Maße, Höhe/T: 99,8 x 43 cm

**1** 1-reihig mit 4 XL-InBoxen

Maße, B: 64,5 cm

**TS 1GF/4** Ihr Preis statt\*\* 275,00 / 327,2 €  
249,00 / 296,31 €

fahrbar

**TS 1GF/4F** Ihr Preis statt\*\* 275,00 / 327,2 €  
249,00 / 296,31 €

**2** 2-reihig mit 8 XL-InBoxen

Maße, B: 124,7 cm

**TS 2GF/8** Ihr Preis statt\*\* 419,00 / 498,61 €  
379,00 / 451,01 €

fahrbar

**TS 2GF/8F** Ihr Preis statt\*\* 419,00 / 498,61 €  
379,00 / 451,01 €

## MIT INBOXEN



## Klappbarer Wagen mit 4 XXL-InBoxen

Klappwagen mit 4 XXL-InBoxen und 2 verstellbaren Einlegeböden. Abschließbar, fahrbar. Öffnet bis zu 180°.

Die InBoxen werden in den abgebildeten Farben geliefert.

Maße aufgeklappt, B/H/T: 132 x 100 x 93 cm,

Maße zusammengeklappt, B/H/T: 66 x 100 x 86 cm

**WK20-N604P** 489,00 / 581,91 €

15.3



## ERGO TRAY BOXEN



Viele unserer Produkte sind mit Ergo Tray Boxen ausgestattet oder können mit ihnen ausgestattet werden. Das unten beschriebene Farbkonzept ermöglicht es Ihnen einzelne Möbelstücke/ -teile passend miteinander zu kombinieren.

Jeder Schüler kann eine eigene Ergo Tray Box erhalten, diese mit seinem Namen beschriften und in jeden Raum mitnehmen. Beispielsweise bieten unsere Dreieckstische die Möglichkeit die Ergo Tray Boxen als Schubfach zu verwenden (ab Seite 398).

### Ergo Tray Boxen

GE Gelb	RO Rot	BL Blau
GR Grün	TR Transparent	WR Weinrot
LI Lila	OR Orange	LG Limonengrün
HB Hellblau	M Multicolor A	MB Multicolor B
MC Multicolor C	MD Multicolor D	ME Multicolor E

Bitte geben Sie bei Ihrer Bestellung den Farbcode mit an.



### Das „Farbkonzept“

Die Ergo Tray Boxen gibt es in den 10 Farben. Passend dazu bieten wir Ihnen den Ultraflex Schülerstuhl in 11 Farben. Sie finden ihn ab Seite 358.

Die dazu passenden Farben für Möbel und Möbelteile – z.B. Tischplatten oder Tischkanten – runden das Konzept rund um die Box ab. Dekore finden Sie ab Seite 1004.

### Einfach zugreifen

Die ergonomisch geformte Griffmulde lädt zum einfachen Greifen der Box ein. Die Finger passen genau in die Mulden.



# ERGO TRAY MÖBEL - 190 CM



SCHRÄNKE & AUFBEWAHRUNG



## Ergo Tray Boxen

Aus extra starkem, schwer entflammbarem, bruchsicherem, recyclebarem Kunststoff gefertigt. Sie sind aufeinander und ineinander stapelbar!

Bitte ergänzen Sie bei Ihrer Bestellung den Farbcode der Boxen.

### Größe M

Innenmaß, B/H/T: 27,5 x 7,0 x 33,7 cm,  
Außenmaß, B/H/T: 30,7 x 7,5 x 37,0 cm

C1-.. 5,80 / 6,90 €



### Größe L

Innenmaß, B/H/T: 25,8 x 14,7 x 32,0 cm,  
Außenmaß, B/H/T: 30,7 x 15,2 x 37,0 cm

C2-.. 8,60 / 10,23 €

### Transparenter Deckel

Passend für beide Größen.

CLF 1 4,90 / 5,83 €

2 Größen erhältlich

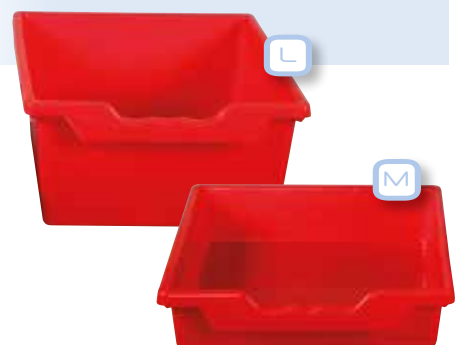

15.3



## KOMBINIEREN &

Tristesse hat im Schulalltag nichts zu suchen. Kombinieren Sie die Ultraflex Farben mit passenden Kanten an den Tischplatten, den

Ergo Tray Boxen. Farbliche Highlights setzen auch unsere XXL Sitzsäcke auf Seite 676. Farben und Dekore ab Seite 1104.

	Ultraflex-Stuhl	Tischkante	Ergo Tray-Box	Chillout-Bag
<b>GE</b> Gelb				
<b>RO</b> Rot				
<b>BL</b> Blau				
<b>GR</b> Grün				
<b>HG</b> Hellgrau				



# ERGO TRAY MÖBEL - 190 CM



FARBEN MIXEN

SCHRÄNKE & AUFBEWAHRUNG



	Ultraflex-Stuhl	Tischkante	Ergo Tray-Box	Chillout-Bag
<b>DG</b> Dunkelgrau				
<b>WR</b> Weinrot				
<b>LJ</b> Lila				
<b>OR</b> Orange				
<b>LG</b> Limone				
<b>HB</b> Hellblau				

15.3



## ERGO TRAY REGALE

Maße, B/H/T: 104,5 x 190 x 50 cm



### Ergo Tray Regal mit 24 M-Boxen

- 2 verstellbare Einlegeböden

Ihr Preis statt\*\* 539,00 / 641,41 €  
105R 24C.. 435,00 / 517,65 €



www.tuv.com  
ID 0000039257



### Ergo Tray Regal mit 12 L-Boxen

- 2 verstellbare Einlegeböden

Ihr Preis statt\*\* 499,00 / 593,81 €  
105R 12C.. 419,00 / 498,61 €

### Ergo Tray Systemschränke

Durch beliebiges Kombinieren der Ergo Tray Systemschränke ab Seite 808 schaffen Sie sich Ihre individuelle Klassenraumschrankwand mit viel Platz für Alles, was Sie im Klassenraum griffbereit haben möchten. Auf Wunsch auch mit Türen, die Sie wie eine Tafel beschreiben können (s.S. 1105).



# ERGO TRAY MÖBEL - 190 CM



DEKORE  
ab Seite 1104



## Regal ohne Boxen

- 5 verstellbare Einlegeböden

Ihr Preis statt\*\* 295,00 / 351,05 €  
105R 50 249,00 / 296,31 €

Bitte geben Sie bei Ihrer Bestellung die gewünschte Farbe der Ergo Tray Boxen mit an, siehe Seite 1108.



15.3



# ERGO TRAY SCHRÄNKE

Maße, B/H/T: 104,5 x 190 x 50 cm



## Schrank mit Halbtüren

- 5 verstellbare Einlegeböden

	Ihr Preis statt**	395,00 / 470,05 €
105HT 50		379,00 / 451,01 €



Bitte geben Sie bei Ihrer Bestellung die gewünschte Farbe der Ergo Tray Boxen mit an, siehe Seite 1108.

## Ergo Tray Schrank mit 24 M-Boxen

- 2 verstellbare Einlegeböden
- Halbtüren

	Ihr Preis statt**	639,00 / 760,41 €
105HT 24C..		509,00 / 605,71 €





# ERGO TRAY MÖBEL - 190 CM



DEKORE  
ab Seite 1104

SCHRÄNKE & AUFBEWAHRUNG



www.tuv.com  
ID 0000039257



## Ergo Tray Schrank mit 12 L-Boxen

- 2 verstellbare Einlegeböden
- Halbtüren

Ihr Preis statt\*\* 599,00 / 712,81 €  
105HT 12C.. 509,00 / 605,71 €



15.3



# ERGO TRAY SCHRÄNKE

Maße, B/H/T: 104,5 x 190 x 50 cm

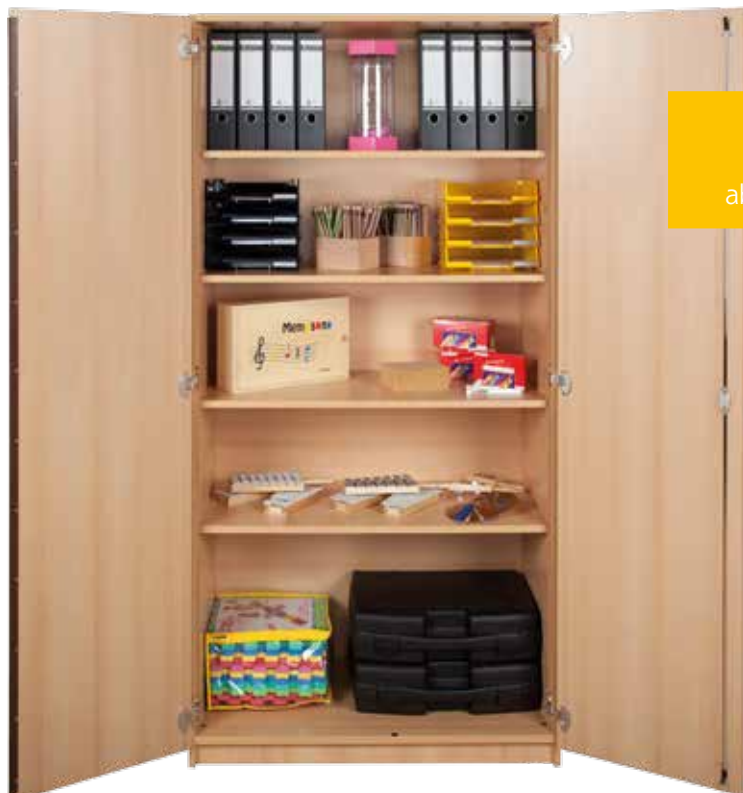

DEKORE  
ab Seite 1104

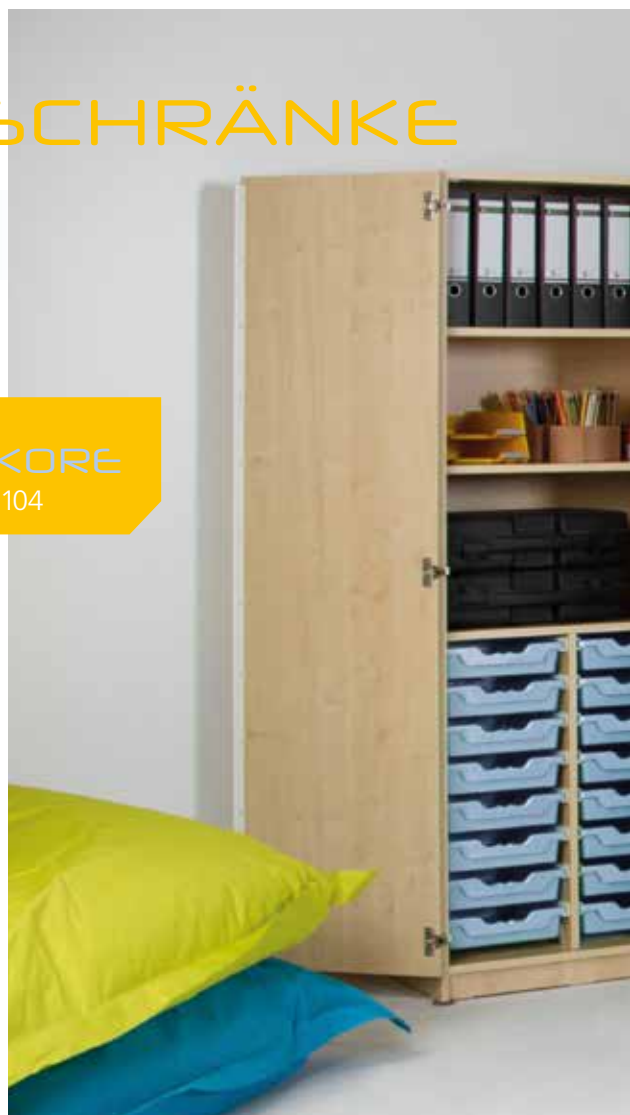

## Schrank ohne Boxen

- 4 verstellbare Einlegeböden

Ihr Preis statt\*\* 475,00 / 565,25 €  
105T 50 419,00 / 498,61 €



www.tuv.com  
ID 0000039257

Unsere Regale und Schränke mit Ergo Tray Boxen sind vom TÜV Rheinland geprüft & zertifiziert.

## Ergo Tray Schrank mit 24 M-Boxen

- 2 verstellbare Einlegeböden

Ihr Preis statt\*\* 749,00 / 855,61 €  
105T 24C.. 569,00 / 677,11 €



# ERGO TRAY MÖBEL - 190 CM



Die Schränke dieser Doppelseite können auch, gegen Mehrpreis, mit BoardCabby Oberfläche ausgestattet werden, siehe Seite 1105.

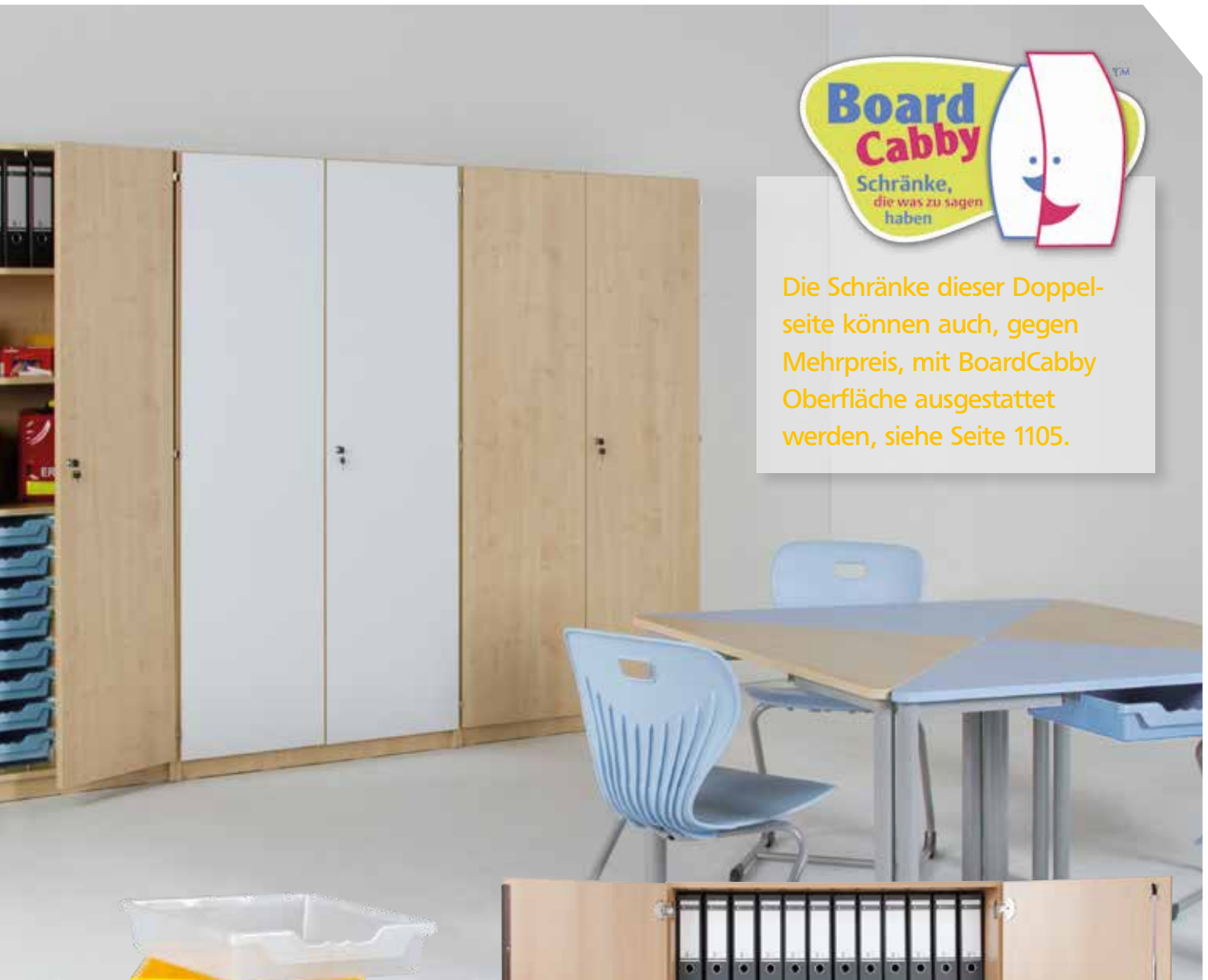

Bitte geben Sie bei Ihrer Bestellung die gewünschte Farbe der Ergo Tray Boxen mit an, siehe Seite 1108.

## Ergo Tray Schrank mit 12 L-Boxen

- 2 verstellbare Einlegeböden

Ihr Preis statt\*\* 679,00 / 808,01 €  
105T 12C.. 559,00 / 665,21 €



15.3



## BOARDCABBY

Gerne statten wir Ihre Schränke mit einer Whiteboard-Oberfläche aus. Die Schränke sind dann wie eine Tafel zu beschreiben. Ihre magnethaftende Oberfläche bietet viel Platz zum Aufhängen von Bildmaterialien.

Ergänzen Sie beispielsweise unsere Ergo Tray Schränke um BoardCabby Fronten oder tauschen Sie eine alte Seitenwandtafel gegen einen BoardCabby Schrank aus und schaffen Sie so zusätzlichen Stauraum.



### BoardCabby Oberfläche für Schranktüren

Gegen Mehrpreis von 84,50/ 100,56 € pro Schranktür statten wir alle Schrankmodelle mit einer Whiteboard-Oberfläche aus. Gerne erstellen wir Ihnen ein persönliches Angebot.

Für Tür mit linkem Anschlag

BCST-W-L 84,50 / 100,56 €

Für Tür mit rechtem Anschlag

BCST-W-R 84,50 / 100,56 €

# ERGO TRAY MÖBEL - 190 CM



## Zubehör



### XL Zubehörset

Praktische Box mit Tragegriff und Verschluss.

**Inhalt:** Markerbox inklusive (MH-06) • 4 Whiteboardmarker • Tafelwischer & Tafelreiniger • 10 Rundmagnete

TMLB-XL 27,50 / 32,73 €



### 1 Whiteboardmaker

Trocken abwischbar 4 Stück, farbig sortiert.

EW Z 2 7,50 / 8,93 €

### 2 Wischer, 1 Stück

EW Z 4 4,90 / 5,83 €

### 8 Kraftmagnete (ohne Abbildung)

Dreieckig mit Colorkappe, 30 mm in 4 Farben.

MDR 30 6,20 / 7,38 €



### 10 Rundmagnete

Colorkappe, 2 Größen, Ø 20 + 30 mm, farbig sortiert

EW Z 7 5,20 / 6,19 €

15.3



## ERGO TRAY

Maße, B/H/T: 209 x 190 x 50 cm

Die Schränke dieser Doppelseite können, gegen Mehrpreis, auch mit BoardCabby Oberfläche ausgestattet werden, siehe Seite 1105.



### Regalwand aus 2 Elementen mit 24 L-Boxen

Viel Platz für sperrigere Arbeitsmittel, Ordner oder Bücher.

- 2 feste & 4 verstellbare Böden

ETSW-002..

Ihr Preis statt\*\* 998,00 / 1.187,62 €  
798,00 / 949,62 €



# ERGO TRAY MÖBEL - 190 CM

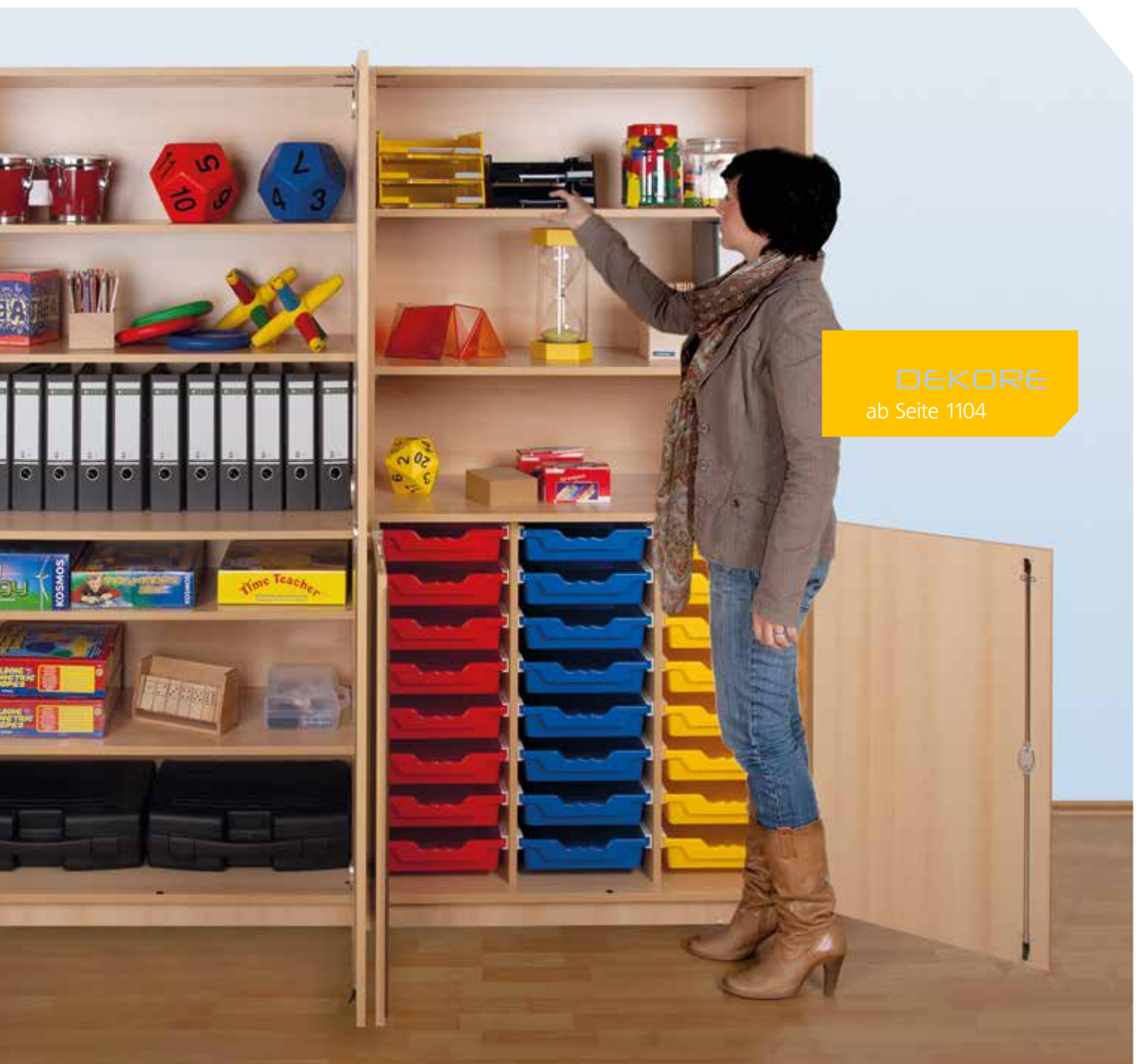

DEKORE  
ab Seite 1104

SCHRÄNKE & AUFBEWAHRUNG



## Ergo Tray Systemschrankwand aus 2 Elementen mit 24 M-Boxen

- 1 Schrank mit Türen und 1 Schrank mit Halbtüren, alle Türen abschließbar und um 270° zu öffnen
- 1 fester und 7 verstellbare Böden

Ihr Preis statt\*\* 1.114,00 / 1.325,66 €  
ETSW-001.. 839,00 / 998,41 €

## SCHRANKWÄNDE



www.tuv.com  
ID 0000039257



Bitte geben Sie bei Ihrer Bestellung die gewünschte Farbe der Ergo Tray Boxen mit an, siehe Seite 1108.

15.3



## ERGO TRAY



www.tuv.com  
ID 000039257



DEKORE  
ab Seite 1104

### Ergo Tray Systemschrankwand aus 2 Elementen

- 24 Ergo Tray Boxen in Größe „M“ & 12 Ergo Tray Boxen in „L“
- 4 abschließbare halbe Türen, alle Türen um 270° zu öffnen
- 2 feste & 4 verstellbare Böden

Maße, B/H/T: 209 x 190 x 50 cm

Ihr Preis statt\*\* 1.238,00 / 1.473,22 €

ETSW-003.. 965,00 / 1.148,35 €





# ERGO TRAY MÖBEL - 190 CM



SCHRÄNKE & AUFBEWAHRUNG



## Ergo Tray Systemschrankwand aus 3 Elementen

- 24 Ergo Tray Boxen in Größe „M“ & 12 Ergo Tray Boxen in „L“
- 4 abschließbare halbe Türen, alle Türen um 270° zu öffnen
- 2 feste & 8 verstellbare Böden

Maße, B/H/T: 313,5 x 190 x 50 cm

ETSW-004.. Ihr Preis statt\*\* 4.533,00 / 1.824,27 €  
1.199,00 / 1.426,81 €

## SCHRANKWÄNDE

Bitte geben Sie bei Ihrer Bestellung die gewünschte Farbe der Ergo Tray Boxen mit an, siehe Seite 1108.



15.3



# ERGO TRAY

Maße, B/H/T: 313,5 x 190 x 50 cm

## Ergo Tray Boxen



GE Gelb



RO Rot



BL Blau



GR Grün



TR Transparent



WR Weinrot



LI Lila



OR Orange



LG Limonengrün



HB Hellblau



M Multicolor A



MB Multicolor B



MC Multicolor C



MD Multicolor D



ME Multicolor E



# ERGO TRAY MÖBEL - 190 CM



DEKORE  
ab Seite 1104

SCHRÄNKE & AUFBEWAHRUNG



www.tuv.com  
ID 000039257



## SCHRANKWÄNDE

### Ergo Tray Systemschrankwand aus 3 Elementen

- 72 Ergo Tray Boxen in „M“
- 6 abschließbare halbe Türen, alle Türen um 270° zu öffnen
- 3 feste & 6 verstellbare Böden

Ihr Preis statt\*\* 1.917,00 / 2.281,23 €  
ETSW-006.. 1.449,00 / 1.724,31 €

### Ergo Tray Systemschrankwand aus 3 Elementen

- 24 Ergo Tray Boxen in Größe „M“ & 12 Ergo Tray Boxen in „L“
- 6 abschließbare halbe Türen, alle Türen um 270° zu öffnen
- 3 feste & 8 verstellbare Böden

Ihr Preis statt\*\* 1.633,00 / 1.943,27 €  
ETSW-005.. 1.319,00 / 1.569,61 €

15.3



# ERGO TRAY REGALE

Maße, B/H/T: 347,5 x 190 x 40 cm



## Praktische Kombinationen

Eine Artikelnummer, ein Sonderpreis – und Sie erhalten eine komplette Regalwand mit Pintafel. Die Farben liefern wir wie abgebildet – bei Sonderwünschen sprechen Sie uns bitte an.

### Regalwand mit 56 Ergo Tray Boxen und Wandtafel mit roter Stoffoberfläche

- 32 Ergo Tray Boxen in „M“ und 24 Ergo Tray Boxen in „L“
- 7 feste und 14 verstellbare Böden

- Farben wie abgebildet
- Tafelmaß, B/H: 100 x 70 cm

Ihr Preis statt\*\* ~~1.649,00 / 1.962,31 €~~  
**ETRW-004 1.499,00 / 1.783,81 €**



# ERGO TRAY MÖBEL - 190 CM

DEKORE  
ab Seite 1104



SCHRÄNKE & AUFBEWAHRUNG

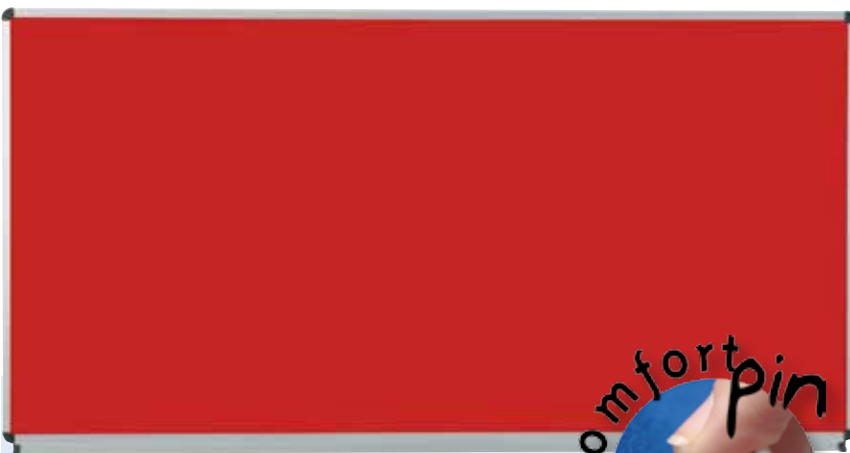

Einzelne Seitenwandtafeln mit Tuchoberfläche und „comfortpin“-Kern finden Sie auf Seite 468.



www.tuv.com  
ID 0000039257



Regalwand mit 76 Ergo Tray Boxen und Wandtafel mit blauer Stoffoberfläche

- 64 x Ergo Tray Boxen in „M“ und 12 Ergo Tray Boxen in „L“
- 7 feste & 14 verstellbare Böden
- Farben wie abgebildet

Tafelmaß, B/H: 130 x 100 cm

Ihr Preis statt\*\* 4.798,00 / 2.139,62 €  
ETRW-003 1.669,00 / 1.986,11 €

15.3



# ERGO TRAY REGALE

Maße, B/H/T: 104,5 x 190 x 40 cm



## Einzelregale

Regale mit und ohne Boxen finden Sie auf dieser Doppelseite. Einzeln oder beliebig kombiniert schaffen sie Stauraum in Ihren Räumlichkeiten.

## Regal ohne Boxen

- 4 verstellbare Böden

Ihr Preis statt\*\* 295,00 / 351,05 €  
CS3-KB 249,00 / 296,31 €



## Regal mit 18 M-Boxen

- 3 feste & 9 verstellbare Böden

Ihr Preis statt\*\* 499,00 / 593,81 €  
CS3-106.. 409,00 / 486,71 €



## Regal mit 24 M-Boxen

- 3 feste & 6 verstellbare Böden

Ihr Preis statt\*\* 539,00 / 641,41 €  
CS3-108.. 479,00 / 570,01 €



## Regal mit 30 M-Boxen

- 3 feste & 6 verstellbare Böden

Ihr Preis statt\*\* 569,00 / 677,11 €  
CS3-110.. 479,00 / 570,01 €

# ERGO TRAY MÖBEL - 190 CM



## Regal mit 9 L-Boxen

- 3 feste & 9 verstellbare Böden

Ihr Preis statt\*\* 469,00 / 558,41 €  
CS3-203.. 399,00 / 474,81 €



## Regal mit 15 L-Boxen

- 3 feste & 6 verstellbare Böden

Ihr Preis statt\*\* 525,00 / 624,75 €  
CS3-205.. 479,00 / 570,01 €



www.tuv.com  
ID 0000039257



Unsere Regale & Schränke mit Ergo Tray Boxen sind vom TÜV Rheinland geprüft und zertifiziert.

## DEKORE

ab Seite 1104

## Regal mit 12 L-Boxen

- 3 feste & 6 verstellbare Böden

Ihr Preis statt\*\* 499,00 / 593,81 €  
CS3-204.. 459,00 / 546,21 €



## 10 TOLLE ERGO TRAY FARBEN



### Ergo Tray Boxen

		
GE Gelb	RO Rot	BL Blau
		
GR Grün	TR Transparent	WR Weinrot
		
OR Orange	LI Lila	LG Limonengrün
		
HB Hellblau	M Multicolor A	MB Multicolor B
		
MC Multicolor C	MD Multicolor D	ME Multicolor E

Bitte bei Bestellung mit angeben.



15.3



# ERGO TRAY SCHRÄNKE

Maße, B/H/T: 104,5 x 190 x 50 cm



Die Schränke dieser Doppelseite können, gegen Mehrpreis, auch mit BoardCabby Oberfläche ausgestattet werden, siehe Seite 1105.



## Schrank mit 18 M-Boxen

- 1 fester & 3 verstellbare Böden

CST3-18F..

Ihr Preis statt\*\* 679,00 / 808,01 €  
539,00 / 641,41 €



## Schrank mit 30 M-Boxen

- 1 fester & 2 verstellbare Böden

CST3-30F..

Ihr Preis statt\*\* 729,00 / 867,51 €  
619,00 / 736,61 €



## Schrank mit 24 M-Boxen

- 1 fester & 2 verstellbare Böden

CST3-24F..

Ihr Preis statt\*\* 749,00 / 855,61 €  
569,00 / 677,11 €



## FRISCHE FARBEN

Bitte geben Sie bei Ihrer Bestellung die gewünschte Farbe der Ergo Tray Boxen mit an, siehe Seite 1108.



# ERGO TRAY MÖBEL - 190 CM



Schrank ohne Boxen

- 4 verstellbare Böden

Ihr Preis statt\*\* 485,00 / 577,15 €  
CST3-KB 419,00 / 498,61 €



Schrank 9 L-Boxen

- 1 fester & 3 verstellbare Böden

Ihr Preis statt\*\* 649,00 / 772,31 €  
CST3-09H.. 529,00 / 629,51 €



Schrank mit 12 L-Boxen

- 1 fester & 2 verstellbare Böden

Ihr Preis statt\*\* 679,00 / 808,01 €  
CST3-12H.. 559,00 / 665,21 €

DEKORE  
ab Seite 1104



Schrank mit 15 L-Boxen

- 1 fester & 2 verstellbare Böden

Ihr Preis statt\*\* 699,00 / 831,81 €  
CST3-15H.. 609,00 / 724,71 €



Unsere Schränke mit Ergo Tray Boxen sind vom TÜV Rheinland geprüft & zertifiziert.

15.3



# ERGO TRAY REGALE

Maße, B/H/T: 139 x 190 x 40 cm



www.tuv.com  
ID 0000039257



Unsere Regale und Schränke mit Ergo Tray Boxen sind vom TÜV Rheinland geprüft und zertifiziert.



10 FARBEN  
LIEFERBAR

Bitte geben Sie bei Ihrer Bestellung die gewünschte Farbe der Ergo Tray Boxen mit an, siehe Seite 1108.



Regal mit 40 M-Boxen

- 4 feste & 8 verstellbare Böden

Ihr Preis statt\*\* 679,00 / 808,01 €  
CS4-110.. 629,00 / 748,51 €



DEKORE  
ab Seite 1104

Regal mit 24 M-Boxen

- 4 feste & 12 verstellbare Böden

Ihr Preis statt\*\* 588,00 / 699,72 €  
CS4-106.. 529,00 / 629,51 €



Regal mit 32 M-Boxen

- 4 feste & 8 verstellbare Böden

Ihr Preis statt\*\* 635,00 / 755,65 €  
CS4-108.. 579,00 / 689,01 €

# ERGO TRAY MÖBEL - 190 CM

## PASSENDE DEKORE AB SEITE 1104



DEKORE  
ab Seite 1104

### Regal ohne Boxen

- 8 verstellbare Böden

CS4-KB

Ihr Preis statt\*\* 389,00 / 462,91 €  
369,00 / 439,11 €



### Regal mit 12 L-Boxen

- 4 feste & 12 verstellbare Böden

CS4-203..

Ihr Preis statt\*\* 549,00 / 653,31 €  
509,00 / 605,71 €



### Regal mit 16 L-Boxen

- 4 feste & 8 verstellbare Böden

CS4-204..

Ihr Preis statt\*\* 585,00 / 696,45 €  
529,00 / 629,51 €



### Regal mit 20 L-Boxen

- 4 feste & 8 verstellbare Böden

CS4-205..

Ihr Preis statt\*\* 619,00 / 736,61 €  
595,00 / 708,05 €



15.3



# ERGO TRAY SCHRÄNKE

Maße, B/H/T: 139 x 190 x 50 cm



## Schrank 24 M-Boxen

- 2 feste & 4 verstellbare Böden

Ihr Preis statt\*\* 769,00 / 915,11 €  
CST4-24F.. 619,00 / 736,61 €

PASSENDE  
DEKORE  
AB SEITE 1104



Die Schränke dieser Doppelseite können, gegen Mehrpreis, auch mit BoardCabby Oberfläche ausgestattet werden, s. Seite 1105.



Unsere Regale & Schränke mit Ergo Tray Boxen sind vom TÜV Rheinland geprüft & zertifiziert.

www.tuv.com  
ID 0000039257



## Schrank mit 32 M-Boxen

- 2 feste & 4 verstellbare Böden

Ihr Preis statt\*\* 815,00 / 969,85 €  
CST4-32F.. 669,00 / 796,11 €



## Schrank mit 40 M-Boxen

- 2 feste & 4 verstellbare Böden

Ihr Preis statt\*\* 859,00 / 1.022,21 €  
CST4-40F.. 729,00 / 867,51 €

# ERGO TRAY MÖBEL - 190 CM



**Schrank ohne Boxen**

- 8 verstellbare Böden

Ihr Preis statt\*\* 569,00 / 677,11 €  
**CST4-KB** 519,00 / 617,61 €

















**Schrank mit 12 L-Boxen**

- 2 feste & 4 verstellbare Böden

Ihr Preis statt\*\* 729,00 / 867,51 €  
**CST4-12H..** 619,00 / 736,61 €

**Ergo Tray Boxen**

				
<b>GE</b> Gelb	<b>RO</b> Rot	<b>BL</b> Blau	<b>GR</b> Grün	<b>TR</b> Transparent
				
<b>WR</b> Weinrot	<b>OR</b> Orange	<b>LI</b> Lila	<b>LG</b> Limonengrün	<b>HB</b> Hellblau
				
<b>M</b> Multicolor A	<b>MB</b> Multicolor B	<b>MC</b> Multicolor C	<b>MD</b> Multicolor D	<b>ME</b> Multicolor E

Bitte geben Sie bei Ihrer Bestellung den Farbcode mit an.



**Schrank mit 16 L-Boxen**

- 2 feste & 4 verstellbare Böden

Ihr Preis statt\*\* 765,00 / 910,35 €  
**CST4-16H..** 669,00 / 796,11 €



**Schrank mit 20 L-Boxen**

- 2 feste & 4 verstellbare Böden

Ihr Preis statt\*\* 799,00 / 950,81 €  
**CST4-20H..** 729,00 / 867,51 €

15.3



# ERGO TRAY REGALE

Maße, B/H/T: 104,5 x 190 x 40 cm



## Regal mit 28 M-Boxen

- 1 fester & 3 verstellbare Böden

Ihr Preis statt\*\* 539,00 / 641,41 €

CST3-28LRH.. 499,00 / 593,81 €



Bitte geben Sie bei Ihrer Bestellung die gewünschte Farbe der Ergo Tray Boxen mit an, siehe Seite 1108.



## Regal mit 14 L-Boxen

- 1 fester & 3 verstellbare Böden

Ihr Preis statt\*\* 499,00 / 593,81 €

CST3-14LRH.. 479,00 / 570,01 €



## Schrank mit 28 M-Boxen

- 1 fester & 3 verstellbare Böden unten

Ihr Preis statt\*\* 755,00 / 898,45 €

CST3-28LRF.. 679,00 / 808,01 €



## Schrank mit 14 L-Boxen

- 1 fester & 3 verstellbare Böden unten

Ihr Preis statt\*\* 725,00 / 862,75 €

CST3-14LRF.. 649,00 / 772,31 €

# ERGO TRAY MÖBEL - 190 CM

Maße, B/H/T: 139 x 190 x 50 cm

DEKORE  
ab Seite 1104



## Regal mit 28 M-Boxen

- 1 fester & 4 verstellbare Böden

Ihr Preis statt\*\* 589,00 / 700,91 €  
CS4-28LRH..  
559,00 / 665,21 €



## Regal mit 14 L-Boxen

- 1 fester & 4 verstellbare Böden

Preis statt\*\* 549,00 / 653,31 €  
CS4-14LRH..  
539,00 / 641,41 €



Die Schränke dieser Doppelseite können, gegen Mehrpreis, auch mit BoardCabby Oberfläche ausgestattet werden, s. Seite 1105.



www.tuv.com  
ID 0000039257



## Schrank mit 28 M-Boxen

- 5 Einlegeböden, davon 4 verstellbar

Ihr Preis statt\*\* 829,00 / 986,51 €  
CST4-28LRF.. 745,00 / 886,55 €



## Schrank mit 14 L-Boxen

- 5 Einlegeböden, davon 4 verstellbar

Ihr Preis statt\*\* 799,00 / 950,81 €  
CST4-14LRF.. 719,00 / 855,61 €

15.3



# ERGO TRAY REGALE

Maße, B/H/T: 70 x 190 x 40 cm



Regal ohne Boxen

- 4 verstellbare Böden

Ihr Preis statt\*\* 265,00 / 315,35 €  
CS2-KB 229,00 / 272,51 €



Regal mit 12 M-Boxen

- 2 feste & 6 verstellbare Böden

CS2-106.. 369,00 / 439,11 €

DEKORE

ab Seite 1104



Regal mit 16 M-Boxen

- 2 feste & 4 verstellbare Böden

CS2-108.. 399,00 / 474,81 €



Regal mit 20 M-Boxen

- 2 feste & 4 verstellbare Böden

CS2-110.. 419,00 / 498,61 €



www.tuv.com  
ID 0000039257



Unsere Regale und Schränke mit Ergo Tray Boxen sind vom TÜV Rheinland geprüft & zertifiziert.

IN 2 GRÖSSEN & 10 FARBEN

## Ergo Tray Boxen

Bitte bei Bestellung mit angeben.



GE Gelb



RO Rot



BL Blau



GR Grün



TR Transparent



WR Weinrot



OR Orange



LI Lila



LG Limonengrün



HB Hellblau



M Multicolor A



MB Multicolor B



MC Multicolor C



MD Multicolor D



ME Multicolor E



# ERGO TRAY MÖBEL - 190 CM



SCHRÄNKE & AUFBEWAHRUNG



**Regal mit 6 L-Boxen**

- 2 feste & 6 verstellbare Böden

CS2-203.. 355,00 / 422,45 €



**Regal mit 8 L-Boxen**

- 2 feste & 4 verstellbare Böden

CS2-204.. 375,00 / 446,25 €



**Regal mit 10 L-Boxen**

- 2 feste & 4 verstellbare Böden

CS2-205.. 389,00 / 462,91 €



15.3



# ERGO TRAY SCHRÄNKE

Maße, B/H/T: 70 x 190 x 50 cm

Die Schränke dieser Doppelseite können, gegen Mehrpreis, auch mit BoardCabby Oberfläche ausgestattet werden, siehe Seite 1105.



Schrank ohne Boxen

- 4 verstellbare Böden

Ihr Preis statt\*\* 459,00 / 546,21 €  
CST2-KB.. 379,00 / 451,01 €



Schrank mit 12 M-Boxen

- 2 feste & 6 verstellbare Böden

Ihr Preis statt\*\* 469,00 / 558,11 €  
CST2-12F.. .. 449,00 / 534,31 €



Schrank mit 16 M-Boxen

- 2 feste & 4 verstellbare Böden

Ihr Preis statt\*\* 499,00 / 593,81 €  
CST2-16F.. .. 439,00 / 522,41 €



Schrank mit 20 M-Boxen

- 2 feste & 4 verstellbare Böden

Ihr Preis statt\*\* 519,00 / 617,61 €  
CST2-20F.. .. 475,00 / 565,25 €



www.tuv.com  
ID 0000039257



Unsere Regale & Schränke mit Ergo Tray Boxen sind vom TÜV Rheinland geprüft & zertifiziert.

Bitte ergänzen Sie die Art.-Nr. um den Türanschlagcode: L = Links, R = Rechts

## Ergo Tray Boxen

Bitte bei Bestellung mit angeben.



GE Gelb



RO Rot



BL Blau



GR Grün



TR Transparent



WR Weinrot



OR Orange



LI Lila



LG Limonengrün

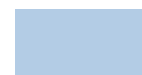

HB Hellblau



M Multicolor A



MB Multicolor B



MC Multicolor C



MD Multicolor D



ME Multicolor E

# ERGO TRAY MÖBEL - 190 CM

Die Schränke dieser Doppelseite können, gegen Mehrpreis, auch mit BoardCabby Oberfläche ausgestattet werden, siehe Seite 1105.



SCHRÄNKE & AUFBEWAHRUNG

DEKORE  
ab Seite 1104



## Schrank mit 6 L-Boxen

- 2 feste & 6 verstellbare Böden

Ihr Preis statt\*\* 455,00 / 541,45 €  
CST2-06H... .. 415,00 / 493,85 €



## Schrank mit 8 L-Boxen

- 2 feste & 4 verstellbare Böden

Ihr Preis statt\*\* 475,00 / 565,25 €  
CST2-08H... .. 439,00 / 522,41 €



## Schrank mit 10 L-Boxen

- 2 feste & 4 verstellbare Böden

Ihr Preis statt\*\* 489,00 / 581,91 €  
CST2-10H... .. 479,00 / 570,01 €

15.4



## DAS INBOX SYSTEM



### Das InBox System

Wir nennen diese Box „InBox“ – Sie ist bei Schulen besonders „IN“, weil Sie eine preisgünstige Alternative zu sonst teuren Schubladenlösungen bietet. Ob einzeln oder in Schränken – durch den ins System integrierten Trägerrahmen ersetzt sie teure Holzschubladen und kommt im Schrank oder im Container ohne Deckel aus.

Das ist zugleich ihr Nachteil. Nutzen Sie die Boxen oft auch einzeln außerhalb des Schrankes, sind die Ergo Tray Boxen (s.S. 1108) die bessere Wahl. Sie sind in sich stabiler und haben einen separaten Deckel, der sie auch außerhalb des Schrankes sauber und staubfrei verschließt.



### InBoxen

#### Erhältlich in den Größen M, L und XL..

#### Innenmaß InBoxen

M, B/H/T: 24 x 7,8 x 35,5 cm,

L, B/H/T: 26 x 18 x 37,5 cm,

XL, B/H/T: 53 x 16,5 x 36 cm

#### Außenmaß InBoxen

M, B/H/T: 29 x 8,3 x 37,3 cm,

L, B/H/T: 32 x 19 x 40 cm,

XL, B/H/T: 55,5 x 17,5 x 41 cm



Gelb



Rot



Grün



Blau

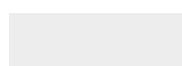

Transparent



Multicolor

### Wichtig bei Schränken mit InBoxen – die Aufdopplung im Innenteil

Achten Sie darauf, wenn Sie Schränke mit diesen Boxen kaufen, dass diese Aufkantung vorhanden ist.

Fragen Sie ruhig gezielt danach.

Die Aufdopplung sorgt dafür, dass die Boxen an Scharnier und Tür problemlos vorbeigleiten.



# INBOX MÖBEL - 190 CM



SCHRÄNKE & AUFBEWAHRUNG

## Das InBox-Containersystem – grenzenlose Variabilität!

Moderne Unterrichtskonzepte stellen immer höhere Ansprüche an die Flexibilität von Aufbewahrungssystemen.

Mit unserem InBox-Containersystem sind Sie jederzeit bereit, auf Veränderungen schnell zu reagieren.

In wenigen Minuten können Sie verschiedene Aufbewahrungscontainer nach Ihren Wünschen konfigurieren.



## SCHNELL & EINFACH UMBAUEN

Nehmen Sie dazu einfach die Schübe aus dem Container und demontieren Sie den Deckel und die einzelnen Etagen. Wie das funktioniert, sehen Sie auf den unteren 3 Bildern. Danach einfach wieder beliebig neu zusammenstecken.



15.4



# INBOX REGALE



## Regal ohne Boxen

- 4 verstellbare Böden

Maße, B/H/T: 95 x 190 x 50 cm

95R 50

Ihr Preis statt\*\* 295,00 / 351,05 €  
249,00 / 296,31 €



## Einzelregale

Regale mit und ohne Boxen finden Sie auf dieser Doppelseite. Einzeln oder beliebig kombiniert schaffen sie Stauraum in Ihren Räumlichkeiten.

## Regal mit 18 M-InBoxen

- 1 fester & 2 verstellbare Böden

Maße, B/H/T: 96 x 190 x 50 cm

Ihr Preis statt\*\* 445,00 / 529,55 €  
TSH3-K18.. 419,00 / 498,61 €



## Regal mit 24 M-InBoxen

- 1 fester & 2 verstellbare Böden

Maße, B/H/T: 96 x 190 x 50 cm

TSH3-K24..

Ihr Preis statt\*\* 525,00 / 624,75 €  
469,00 / 558,11 €



www.tuv.com  
ID 0000039257



Unsere Regale und Schränke mit InBoxen sind vom TÜV Rheinland geprüft und zertifiziert.

## InBoxen

Erhältlich in den Größen M & L.

Innenmaß InBoxen

M, B/H/T: 24 x 7,8 x 35,5 cm,

L, B/H/T: 26 x 18 x 37,5 cm

Außenmaß InBoxen

M, B/H/T: 29 x 8,3 x 37,3 cm,

L, B/H/T: 32 x 19 x 40 cm



Gelb



Rot



Grün



Blau

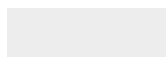

Transparent



Multicolor

DEKORE

ab Seite 1104



## Regal mit 30 M-InBoxen

- 1 fester & 2 verstellbare Böden

Maße, B/H/T: 96 x 190 x 50 cm

TSH3-K30..

Ihr Preis statt\*\* 579,00 / 689,01 €  
489,00 / 581,91 €

# INBOX MÖBEL - 190 CM



## INBOX SCHRANKWÄNDE AB SEITE 854

SCHRÄNKE & AUFBEWAHRUNG



### Regal mit 9 L-InBoxen

- 1 fester & 2 verstellbare Böden
- Maße, B/H/T: 96 x 190 x 50 cm

Ihr Preis statt\*\* 445,00 / 529,55 €  
TSH3-G09.. 419,00 / 498,61 €



### Regal mit 12 L-InBoxen

- 1 fester & 2 verstellbare Böden
- Maße, B/H/T: 96 x 190 x 50 cm

Ihr Preis statt\*\* 489,00 / 581,91 €  
TSH3-G12.. 469,00 / 558,11 €



### Regal mit 15 L-InBoxen

- 1 fester & 1 verstellbarer Boden
- Maße, B/H/T: 96 x 190 x 50 cm

Ihr Preis statt\*\* 515,00 / 612,85 €  
TSH3-G15.. 489,00 / 581,91 €

15.4



# INBOX REGALE

Maße, B/H/T: 129,6 x 190 x 50 cm



## Regal mit 24 M-InBoxen

- 2 feste & 6 verstellbare Böden

Statt\*\* 569,00 / 677,11 €  
 128R 24KTS..  
 519,00 / 617,61 €



Unsere Regale und Schränke mit InBoxen sind vom TÜV Rheinland geprüft und zertifiziert.



## Regal mit 32 M-InBoxen

- 2 feste & 4 verstellbare Böden

Ihr Preis statt\*\* 635,00 / 755,65 €  
 128R 32KTS.. 529,00 / 629,51 €



## Regal mit 40 M-InBoxen

- 2 feste & 2 verstellbare Böden

Ihr Preis statt\*\* 699,00 / 831,81 €  
 128R 40KTS.. 619,00 / 736,61 €



## InBoxen

Erhältlich in den Größen M und L.

### Innenmaß InBoxen

M, B/H/T: 24 x 7,8 x 35,5 cm

L, B/H/T: 26 x 18 x 37,5 cm

### Außenmaß InBoxen

M, B/H/T: 29 x 8,3 x 37,3 cm

L, B/H/T: 32 x 19 x 40 cm



Gelb



Rot



Grün



Blau

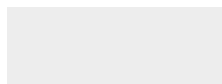

Transparent



Multicolor



# INBOX MÖBEL - 190 CM



**Regal ohne Boxen**

- 8 verstellbare Böden

126R 50M

Ihr Preis statt\*\* 369,00 / 439,11 €  
359,00 / 427,21 €



**Regal mit 12 L-InBoxen**

- 2 feste & 6 verstellbare Böden

128R 12GTS..

Ihr Preis statt\*\* 549,00 / 653,31 €  
519,00 / 617,61 €



**Regal mit 16 L-InBoxen**

- 2 feste & 4 verstellbare Böden

128R 16GTS..

Ihr Preis statt\*\* 559,00 / 665,21 €  
529,00 / 629,51 €

**DEKORE**  
ab Seite 1104



**Regal mit 20 L-InBoxen**

- 2 feste & 2 verstellbare Böden

128R 20GTS..

Ihr Preis statt\*\* 679,00 / 808,01 €  
619,00 / 736,61 €



15.4



# INBOX SCHRÄNKE

Maße, B/H/T: 96 x 190 x 50 cm

DEKORE

ab Seite 1104

## InBoxen

Erhältlich in den Größen M und L.

Innenmaß InBoxen

M, B/H/T:

24 x 7,8 x 35,5 cm

L, B/H/T:

26 x 18 x 37,5 cm

Außenmaß InBoxen

M, B/H/T:

29 x 8,3 x 37,3 cm

L, B/H/T: 32 x 19 x 40 cm



Gelb



Rot



Grün



Blau

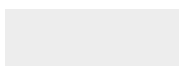

Transparent



Multicolor



www.tuv.com  
ID 0100039257



Unsere Regale und Schränke mit InBoxen sind vom TÜV Rheinland geprüft und zertifiziert.



## Schrank mit 18 M-InBoxen

- 1 fester & 2 verstellbare Böden

95T18KTS..

Ihr Preis statt\*\* 615,00 / 731,85 €

539,00 / 641,41 €



## Schrank mit 24 M-InBoxen

- 1 fester & 2 verstellbare Böden

95T24KTS..

Ihr Preis statt\*\* 699,00 / 831,81 €

569,00 / 677,11 €



## Schrank mit 30 M-InBoxen

- 1 fester & 1 verstellbarer Boden

95T30KTS..

Ihr Preis statt\*\* 749,00 / 891,31 €

619,00 / 736,61 €

# INBOX MÖBEL - 190 CM

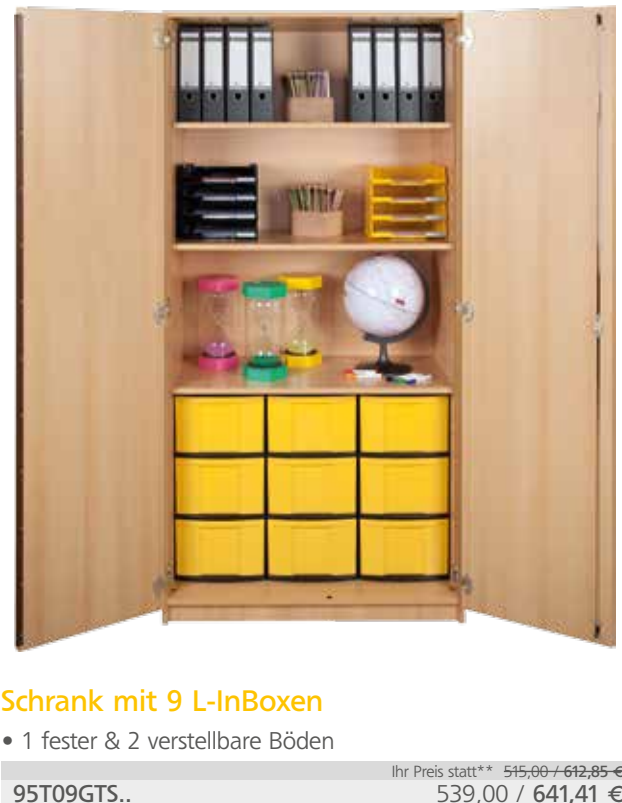
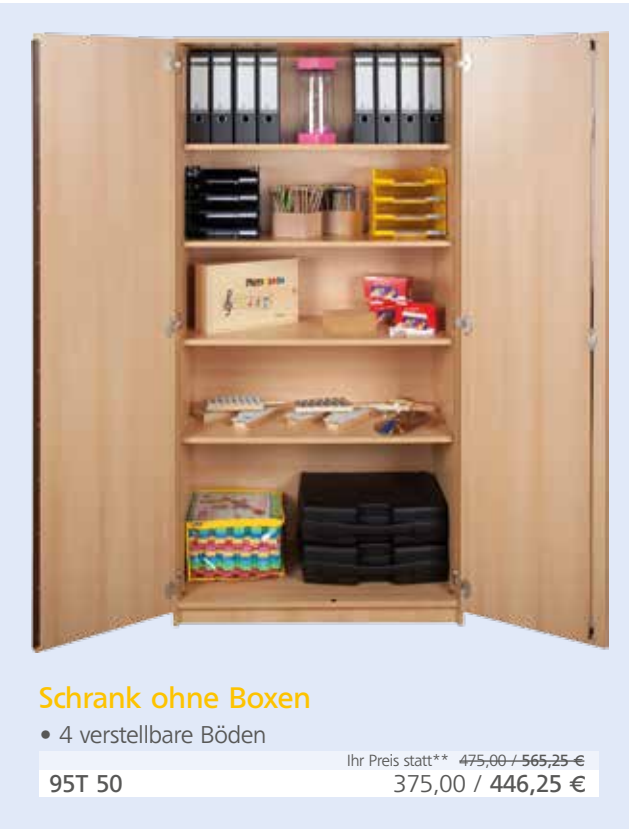

Die Schränke dieser Doppelseite können, gegen Mehrpreis, auch mit BoardCabby Oberfläche ausgestattet werden, siehe Seite 1105.



15.4



# INBOX SCHRÄNKE

Maße, B/H/T: 129,6 x 190 x 50 cm

DEKORE

ab Seite 1104



## BoardCabby Oberfläche

Gegen einen Mehrpreis von 84,50/ 100,56 € pro Schranktür statten wir alle Schrankmodelle mit einer Whiteboardoberfläche aus.

Für Tür mit linkem Anschlag

BCST-W-L 84,50 / 100,56 €

Für Tür mit rechtem Anschlag

BCST-W-R 84,50 / 100,56 €



## Schrank mit 24 M-InBoxen

- 2 feste & 6 verstellbare Böden

Ihr Preis statt\*\* 739,00 / 879,41 €  
128T24KTS.. 629,00 / 748,51 €



Schränke mit InBoxen sind vom TÜV Rheinland geprüft und zertifiziert.

www.tuv.com  
ID 000039257



## Schrank mit 32 M-InBoxen

- 2 feste & 4 verstellbare Böden

Ihr Preis statt\*\* 815,00 / 969,85 €  
128T 32KTS.. 689,00 / 819,91 €



## Schrank mit 40 M-InBoxen

- 2 feste & 2 verstellbare Böden

Ihr Preis statt\*\* 889,00 / 1.057,91 €  
128T40KTS.. 749,00 / 891,31 €

# INBOX MÖBEL - 190 CM



**Schrank ohne Boxen**

- 8 verstellbare Böden

Ihr Preis statt\*\* 559,00 / 665,21 €  
**128T50M** 469,00 / 558,11 €



**Schrank mit 12 L-InBoxen**

- 2 fester & 6 verstellbare Böden





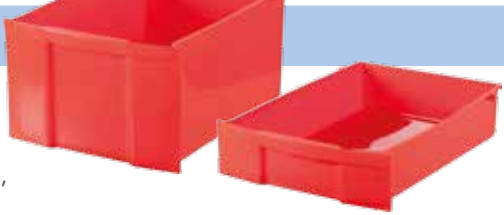

Ihr Preis statt\*\* 645,00 / 767,55 €  
**128T12GTS..** 629,00 / 748,51 €

**InBoxen**

Erhältlich in den Größen M und L.

<b>Innenmaß InBoxen</b>	<b>Außenmaß InBoxen</b>
M, B/H/T: 24 x 7,8 x 35,5 cm,	M, B/H/T: 29 x 8,3 x 37,3 cm,
L, B/H/T: 26 x 18 x 37,5 cm	L, B/H/T: 32 x 19 x 40 cm

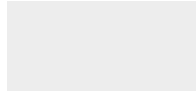

					
Gelb	Rot	Grün	Blau	Transparent	Multicolor



**Schrank mit 16 L-InBoxen**

- 2 fester & 6 verstellbare Böden

Ihr Preis statt\*\* 739,00 / 879,41 €  
**128T 16GTS..** 689,00 / 819,91 €



**Schrank mit 20 L-InBoxen**

- 2 fester & 6 verstellbare Böden

Ihr Preis statt\*\* 805,00 / 957,95 €  
**128T20GTS..** 749,00 / 891,31 €

15.4



# INBOX REGALE & SCHRÄNKE

Maße, B/H/T: 96 x 190 x 50 cm



**DEKORE**  
ab Seite 1104



www.tuv.com  
ID 0000039257

Unsere Regale und Schränke mit InBoxen sind vom TÜV Rheinland geprüft und zertifiziert.



**Regal mit 28 M-InBoxen**

- 1 fester & 4 verstellbare Böden

Ihr Preis statt\*\* 559,00 / 665,21 €  
95R 28LR.. 529,00 / 629,51 €

**Regal mit 14 L-InBoxen**

- 1 fester & 4 verstellbare Böden

Ihr Preis statt\*\* 529,00 / 629,51 €  
95R 14LR.. 499,00 / 593,81 €

Maße, B/H/T: 126 x 190 x 50 cm



## InBoxen

Erhältlich in den Größen M & L.

**Innenmaß InBoxen**

M, B/H/T: 24 x 7,8 x 35,5 cm,

L, B/H/T: 26 x 18 x 37,5 cm

**Außenmaß InBoxen**

M, B/H/T: 29 x 8,3 x 37,3 cm,

L, B/H/T: 32 x 19 x 40 cm



Gelb



Rot



Grün



Blau

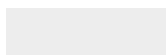

Transparent



Multicolor



**Regal mit 28 L-InBoxen**

- 1 fester & 4 verstellbare Böden

Ihr Preis statt\*\* 639,00 / 760,41 €  
128R 28LR.. 599,00 / 712,81 €



**Regal mit 14 L-InBoxen**

- 1 fester & 4 verstellbare Böden

Ihr Preis statt\*\* 599,00 / 712,81 €  
128R 14LR.. 569,00 / 677,11 €

# INBOX MÖBEL – 190 CM

Die Schränke dieser Seite können, gegen Mehrpreis, auch mit BoardCabby Oberfläche ausgestattet werden, s. S. 1105.



Maße, B/H/T: 96 x 190 x 50 cm



Schrank mit 28 M-InBoxen

- 5 Einlegeböden, davon 4 verstellbar

Ihr Preis statt\*\* 739,00 / 879,41 €  
95T 28LR.. 699,00 / 831,81 €



Schrank mit 14 L-InBoxen

- 5 Einlegeböden, davon 4 verstellbar

Ihr Preis statt\*\* 709,00 / 843,71 €  
95T 14LR.. 669,00 / 796,11 €

Maße, B/H/T: 126 x 190 x 50 cm



Schrank mit 28 M-InBoxen

- 5 Einlegeböden, davon 4 verstellbar

Ihr Preis statt\*\* 816,00 / 971,04 €  
128T 28LR.. 775,00 / 922,25 €



Schrank mit 14 L-InBoxen

- 5 Einlegeböden, davon 4 verstellbar

Ihr Preis statt\*\* 779,00 / 927,01 €  
128T 14LR.. 739,00 / 879,41 €



15.4



# INBOX SCHRÄNKE

Maße, B/H/T: 96 x 190 x 50 cm



## Schrank mit 8 InBoxen

- 4 x InBox „M“, 4 x InBox „L“
- 5 Einlegeböden, davon 4 verstellbar

Ihr Preis statt\*\* 569,00 / 677,11 €  
LE 5 509,00 / 605,71 €



Die Schränke dieser Doppelseite können, gegen Mehrpreis, auch mit BoardCabby Oberfläche ausgestattet werden, s. S. 1105.



## Schrank mit 6 InBoxen

- 3 x InBox „M“, 3 x InBox „L“
- 4 Einlegeböden, davon 2 verstellbar

Ihr Preis statt\*\* 559,00 / 665,21 €  
LE 5A 499,00 / 593,81 €

Maße, B/H/T: 129,6 x 190 x 50 cm



## Schrank mit 16 M-InBoxen

- 6 Einlegeböden, davon 4 verstellbar

Ihr Preis statt\*\* 667,00 / 793,73 €  
128TM 16KM.. 599,00 / 712,81 €



DEKORE  
ab Seite 1104

## Schrank mit 28 M-InBoxen

- 4 Einlegeböden, davon 2 verstellbar

Ihr Preis statt\*\* 769,00 / 915,11 €  
128TM 28M.. 689,00 / 819,91 €



# INBOX MÖBEL - 190 CM

## Puzzle-Klassenraumschrank

3-reihig mit serienmäßig 9 höhenverstellbaren Einlegeböden (3 pro Reihe), Standard-Dekor: Buche.

Maße B/HT: 96 x 190 x 50 cm,  
Innenbreite pro Reihe: 32 cm

Ihr Preis statt\*\* 549,00 / 653,31 €  
106T 2M .. 495,00 / 589,05 €

## InBoxen

Erhältlich in den Größen M & L.

### Innenmaß InBoxen

M, B/H/T: 24 x 7,8 x 35,5 cm,  
L, B/H/T: 26 x 18 x 37,5 cm

### Außenmaß InBoxen

M, B/H/T: 29 x 8,3 x 37,3 cm,  
L, B/H/T: 32 x 19 x 40 cm

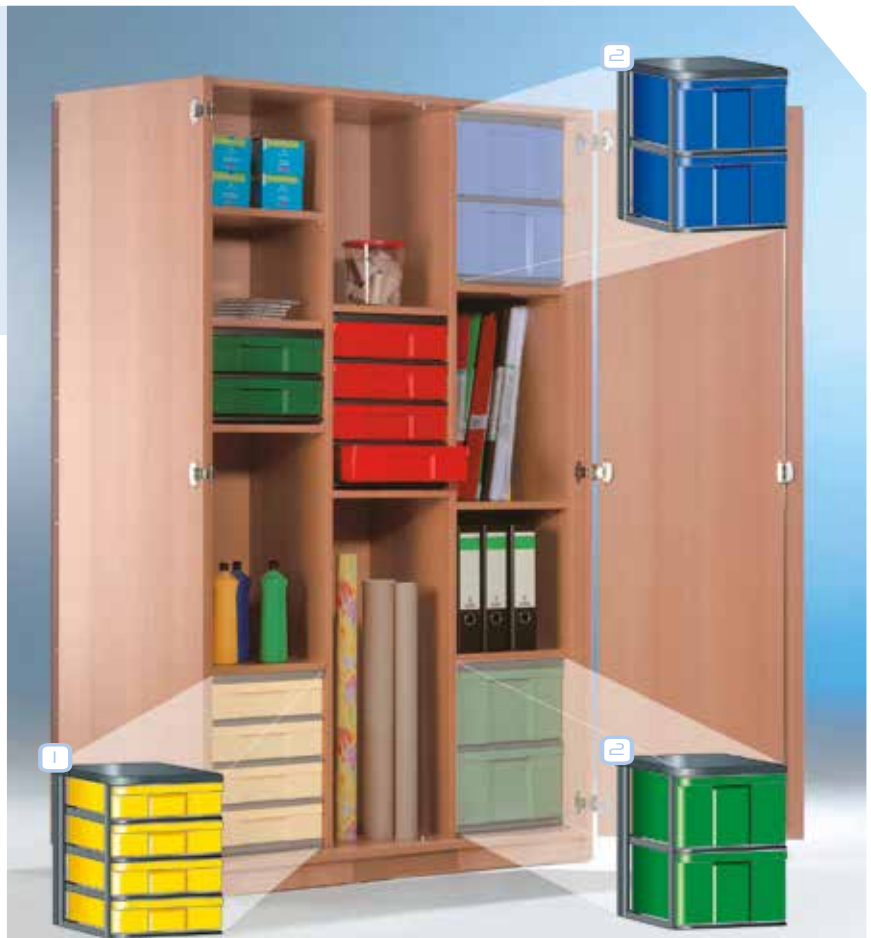
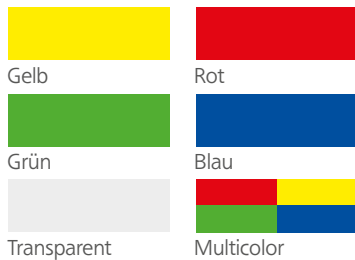

www.tuv.com  
ID 0000039257



Unsere Schränke mit InBoxen sind vom TÜV Rheinland geprüft und zertifiziert.

## Rollen

4 Einsteckrollen machen die Container fahrbar (H: +5 cm).

Ihr Preis statt\*\* ## 9,50 / 11,31 €  
TF 5 ## 7,50 / 8,93 €

Beschreibung	① InBox Container mit M-InBoxen		Beschreibung	② InBox Container mit L-InBoxen	
	Art.-Nr.	Preis		Art.-Nr.	Preis
2 M-InBoxen, Höhe: 23 cm	NT1/2	## 14,00 / 16,66 €	–	–	–
4 M-InBoxen, Höhe: 43 cm	NT1/4	## 21,50 / 25,59 €	2 L-InBoxen, Höhe: 43 cm	NT2/2	## 21,50 / 25,59 €
6 M-InBoxen, Höhe: 63 cm	NT1/6	## 32,00 / 38,08 €	3 L-InBoxen, Höhe: 63 cm	NT2/3	## 32,00 / 38,08 €
8 M-InBoxen, Höhe: 83 cm	NT1/8	## 42,00 / 49,98 €	4 L-InBoxen, Höhe: 83 cm	NT2/4	## 42,00 / 49,98 €
10 M-InBoxen, Höhe: 103 cm	NT1/10	## 55,00 / 65,45 €	5 L-InBoxen, Höhe: 103 cm	NT2/5	## 55,00 / 65,45 €



15.4



# INBOX REGALE

Maße, B/H/T: 65 x 190 x 50 cm

DEKORE  
ab Seite 1104



Regal ohne Boxen

- 4 verstellbare Böden

Ihr Preis statt\*\* 265,00 / 315,35 €  
65R50 229,00 / 272,51 €



Regal mit 12 M-InBoxen

- 1 fester & 3 verstellbare Böden

Ihr Preis statt\*\* 479,00 / 570,01 €  
65R12KTS.. 435,00 / 517,65 €



Regal mit 16 M-InBoxen

- 1 fester & 2 verstellbare Böden

Ihr Preis statt\*\* 499,00 / 593,81 €  
65R16KTS.. 449,00 / 534,31 €



Regal mit 20 M-InBoxen

- 1 fester & 1 verstellbarer Boden

Ihr Preis statt\*\* 509,00 / 605,71 €  
65R20KTS.. 459,00 / 546,21 €



www.tuv.com  
ID 0000039257

Unsere Regale und Schränke mit InBoxen sind vom TÜV Rheinland geprüft und zertifiziert.

## IN 2 GRÖSSEN & 5 FARBEN



### InBoxen

Erhältlich in den Größen M und L.

#### Innenmaß InBoxen

M, B/H/T: 24 x 7,8 x 35,5 cm,  
L, B/H/T: 26 x 18 x 37,5 cm

#### Außenmaß InBoxen

M, B/H/T: 29 x 8,3 x 37,3 cm,  
L, B/H/T: 32 x 19 x 40 cm



Gelb



Rot



Grün



Blau

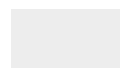

Transparent



Multicolor

# INBOX MÖBEL - 190 CM



SCHRÄNKE & AUFBEWAHRUNG



**Regal mit 6 L-InBoxen**

- 1 fester & 3 verstellbare Böden

Ihr Preis statt\*\* 479,00 / 570,01 €  
65R06GTS.. 435,00 / 517,65 €



**Regal mit 8 L-InBoxen**

- 1 fester & 2 verstellbare Böden

Ihr Preis statt\*\* 499,00 / 593,81 €  
65R08GTS.. 449,00 / 534,31 €



**Regal mit 10 L-InBoxen**

- 1 fester & 1 verstellbarer Boden

Ihr Preis statt\*\* 509,00 / 605,71 €  
65R10GTS.. 459,00 / 546,21 €

15.4



# INBOX SCHRÄNKE

Maße, B/H/T: 65 x 190 x 50 cm

TÜRANSCHLAG  
LINKS ODER  
RECHTS

Bitte ergänzen Sie die Art.-  
Nr. um den Türanschlag-  
code: **L** = Links, **R** = Rechts



Schrank ohne Boxen

- 4 verstellbare Böden

Ihr Preis statt\*\* 459,00 / 546,21 €  
65T50.. 379,00 / 451,01 €



Schrank mit 12 M-InBoxen

- 1 fester & 3 verstellbare Böden

Ihr Preis statt\*\* 565,00 / 672,35 €  
65T12KTS.. .. 509,00 / 605,71 €



Schrank mit 16 M-InBoxen

- 1 fester & 2 verstellbare Böden

Ihr Preis statt\*\* 599,00 / 712,81 €  
65T16KTS.. .. 459,00 / 546,21 €



Schrank mit 20 M-InBoxen

- 1 fester & 1 verstellbarer Boden

Ihr Preis statt\*\* 637,00 / 758,03 €  
65T20KTS.. .. 495,00 / 589,05 €



www.tuv.com  
ID 0000039257

Unsere Regale und  
Schränke mit InBoxen  
sind vom TÜV Rheinland  
geprüft und zertifiziert.

## InBoxen

Erhältlich in den Größen M und L.

### Innenmaß InBoxen

M, B/H/T: 24 x 7,8 x 35,5 cm,  
L, B/H/T: 26 x 18 x 37,5 cm

### Außenmaß InBoxen

M, B/H/T: 29 x 8,3 x 37,3 cm,  
L, B/H/T: 32 x 19 x 40 cm



Gelb



Rot



Grün



Blau

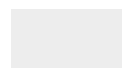

Transparent



Multicolor

# INBOX MÖBEL - 190 CM

**DEKORE**  
ab Seite 1104

Die Schränke dieser Doppelseite können, gegen Mehrpreis, auch mit BoardCabby Oberfläche ausgestattet werden, siehe Seite 1105.



SCHRÄNKE & AUFBEWAHRUNG



**Schrank mit 6 L-InBoxen**

- 1 fester & 3 verstellbare Böden

Ihr Preis statt\*\* 559,00 / 665,21 €  
65T6GTS.. .. 435,00 / 517,65 €



**Schrank mit 8 L-InBoxen**

- 1 fester & 2 verstellbare Böden

Ihr Preis statt\*\* 595,00 / 708,05 €  
65T8GTS.. .. 459,00 / 546,21 €



**Schrank mit 10 L-InBoxen**

- 1 fester & 1 verstellbarer Boden

Ihr Preis statt\*\* 629,00 / 748,51 €  
65T10GTS.. .. 499,00 / 593,81 €

15.4



# INBOX SCHRANKWÄNDE

Maße, B/H/T: 259,2 x 190 x 50 cm



Die Schränke dieser Doppelseite können, gegen Mehrpreis, auch mit BoardCabby Oberfläche ausgestattet werden, s. S. 1105.



## Systemschrankwand aus 2 Schränken mit 16 L-InBoxen

- 2 abschließbare hohe Türen, 2 halbe Türen im Mittelteil, alle Türen mit 270° öffnenden Scharnieren
- 12 verstellbare Einlegeböden und 4 feste Böden

Ihr Preis statt\*\* 1.397,00 / 1.662,43 €  
256T2HT216TS.. 1.369,00 / 1.629,11 €



Bitte geben Sie bei Ihrer Bestellung die gewünschte Farbe der InBoxen mit an, siehe Seite 1108.

DEKORE  
ab Seite 1104

270°

## Systemschrankwand aus 2 Schränken mit 32 M-InBoxen

- 2 abschließbare hohe Türen, 2 halbe Türen im Mittelteil, alle Türen mit 270° öffnenden Scharnieren
- Insgesamt 12 verstellbare Einlegeböden und 4 feste Böden

Ihr Preis statt\*\* 1.549,00 / 1.843,31 €  
256T2HT232TS.. 1.469,00 / 1.748,11 €



# INBOX MÖBEL - 190 CM



Unsere Schränke mit InBoxen sind vom TÜV Rheinland geprüft und zertifiziert.



## Systemschrankwand aus 2 Schränken mit 16 L-InBoxen

- 2 abschließbare, um 270° öffnenden Türen
- hinter jeder Tür 4 verstellbare Einlegeböden
- in beiden offenen Fächern über den Schüben jeweils 2 verstellbare Einlegeböden

Ihr Preis statt\*\* 1.398,00 / 1.663,62 €  
256T2 16TS.. 1.329,00 / 1.581,51 €

## Systemschrankwand aus 2 Schränken mit 32 M-InBoxen

- 2 abschließbare, um 270° öffnenden Türen
- hinter jeder Tür 4 verstellbare Einlegeböden
- in beiden offenen Fächern über den Schüben jeweils 2 verstellbare Einlegeböden

Ihr Preis statt\*\* 1.450,00 / 1.725,50 €  
256T2 32TS.. 1.379,00 / 1.641,01 €



15.4



# INBOX SCHRANKWÄNDE

Maße, B/H/T: 259,2 x 190 x 50 cm

DEKORE

ab Seite 1104



## Systemschrankwand aus 2 Schränken

- 2 abschließbare hohe Türen, 2 halbe Türen im Mittelteil, alle Türen mit 270° öffnenden Scharnieren
- Insgesamt 14 verstellbare Einlegeböden und 4 feste Böden



Die Schränke dieser Doppelseite können, gegen Mehrpreis, auch mit BoardCabby Oberfläche ausgestattet werden, s. S. 1105.

Ihr Preis statt\*\* 1.039,00 / 1.236,41 €  
256T2 2HT 999,00 / 1.188,81 €

Maße, B/H/T: 388,8 x 190 x 50 cm



Unsere Regale & Schränke mit InBoxen sind vom TÜV Rheinland geprüft & zertifiziert.

## Systemschrankwand aus 3 Schränken

- 4 abschließbare hohe Türen, 2 halbe Türen im Mittelteil, alle Türen mit 270° öffnenden Scharnieren
- Insgesamt 18 verstellbare Einlegeböden und 6 feste Böden

Ihr Preis statt\*\* 1.569,00 / 1.867,41 €  
383T4 HT2 1.419,00 / 1.688,61 €



# INBOX MÖBEL - 190 CM

Maße, B/H/T: 388,8 x 190 x 50 cm

## Systemschrankwand aus 3 Schränken

- 6 abschließbare halbe Türen, alle Türen um 270° zu öffnen
- Insgesamt 18 verstellbare Einlegeböden und 6 feste Böden
- Davon befinden sich jeweils 4 verstellbare Böden im offenen Regal oben & 2 im geschlossenen Teil unten

Ihr Preis statt\*\* 1.347,00 / 1.602,93 €  
**383HT6** 1.299,00 / 1.545,81 €



**DEKORE**  
 ab Seite 1104

## Systemschrankwand aus 3 Schränken mit 96 M-InBoxen

- 6 abschließbare halbe Türen, alle Türen um 270° zu öffnen
- Insgesamt 12 verstellbare Einlegeböden und 6 feste Böden

Ihr Preis statt\*\* 2.149,00 / 2.557,31 €  
**383HT6 96TS..** 1.889,00 / 2.247,91 €

## Systemschrankwand aus 3 Schränken mit 48 L-InBoxen

- 6 abschließbare halbe Türen, um 270° zu öffnen
- Insg. 12 verstellbare Einlegeböden und 6 feste Böden

Ihr Preis statt\*\* 1.969,00 / 2.343,11 €  
**383HT6 48TS..** 1.889,00 / 2.247,91 €



15.5



# WELLENTÜREN SCHRÄNKE

Unsere Wellentürenschränke sind das optische Highlight – modern und farbenfroh sorgen sie für gute Stimmung.

Die Türfarbe der Wellentürenschränke orientieren sich immer an der Farbe der Ergo Tray Boxen. Die Korpusfarben sind

frei wählbar. Die Standarddekore des Korpus sind Buche, Buche hell & Grau. Weitere Dekore sind gegen Mehrpreis lieferbar (s. S. 1104).

Alle Wellentürenschränke haben abschließbare Türen, die sich um 270° öffnen lassen.

SCHRANK

## Ergo Tray Boxen

Bitte geben Sie bei Ihrer Bestellung den Farbcode mit an.



GE Gelb



RO Rot



BL Blau



GR Grün



TR Transparent



WR Weinrot



OR Orange



LI Lila



LG Limonengrün

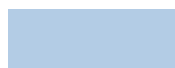

HB Hellblau



M Multicolor A



MB Multicolor B



MC Multicolor C



MD Multicolor D



ME Multicolor E



Maße, B/H/T: 104,5 x 190 x 50 cm

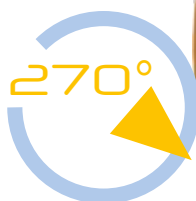

### Wellentürenschränk ohne Boxen

- 5 Einlegeböden, davon 4 verstellbar

WS1000000..

Ihr Preis statt\*\* #635,00 / 755,65 €  
599,00 / 712,81 €

### Wellentürenschränk 30 M-Boxen

- 3 Einlegeböden, davon 2 verstellbar

WS130S110..

Ihr Preis statt\*\* #799,00 / 950,81 €  
759,00 / 903,21 €

# WELLENTÜRENSCHRÄNKE

AUFSATZSCHRANK



UNTERSCHRANK

## MIT ERGO TRAY BOXEN



DEKORE

ab Seite 1104



### Wellentürenschränk mit 20 M-Boxen

- 5 Einlegeböden, davon 4 verstellbar

Ihr Preis statt\*\* # 755,00 / 898,45 €  
WS12MS110.. 715,00 / 850,85 €

### Wellentürenschränk mit 40 M-Boxen

- 4 verstellbare Einlegeböden

Ihr Preis statt\*\* # 849,00 / 1.010,31 €  
WS22MS120... 799,00 / 950,81 €



15.5



# WELLENTÜREN SCHRÄNKE

Maße, B/H/T: 104,5 x 190 x 50 cm



## Wellentürenschränk 15 L-Boxen

- 3 Einlegeböden, davon 2 verstellbar

Ihr Preis statt\*\* #799,00 / 950,81 €  
WS1300500.. 759,00 / 903,21 €

## Wellentürenschränk 10 L-Boxen

- 5 Einlegeböden, davon 4 verstellbar

Ihr Preis statt\*\* #748,00 / 890,12 €  
WS12M0500.. 709,00 / 843,71 €



## Wellentürenschränk mit 20 L-Boxen

- 4 verstellbare Einlegeböden

Ihr Preis statt\*\* #799,00 / 950,81 €  
WS22MS210.. 759,00 / 903,21 €

# TOLLE FARBEN



## Ergo Tray Boxen

			
GE Gelb	RO Rot	BL Blau	GR Grün
			
TR Transparent	WR Weinrot	OR Orange	LI Lila
			
LG Limonengrün	HB Hellblau	M Multicolor A	MB Multicolor B
			Bitte bei Bestellung mit angeben.
MC Multicolor C	MD Multicolor D	ME Multicolor E	

# WELLENTÜRENSCHRÄNKE

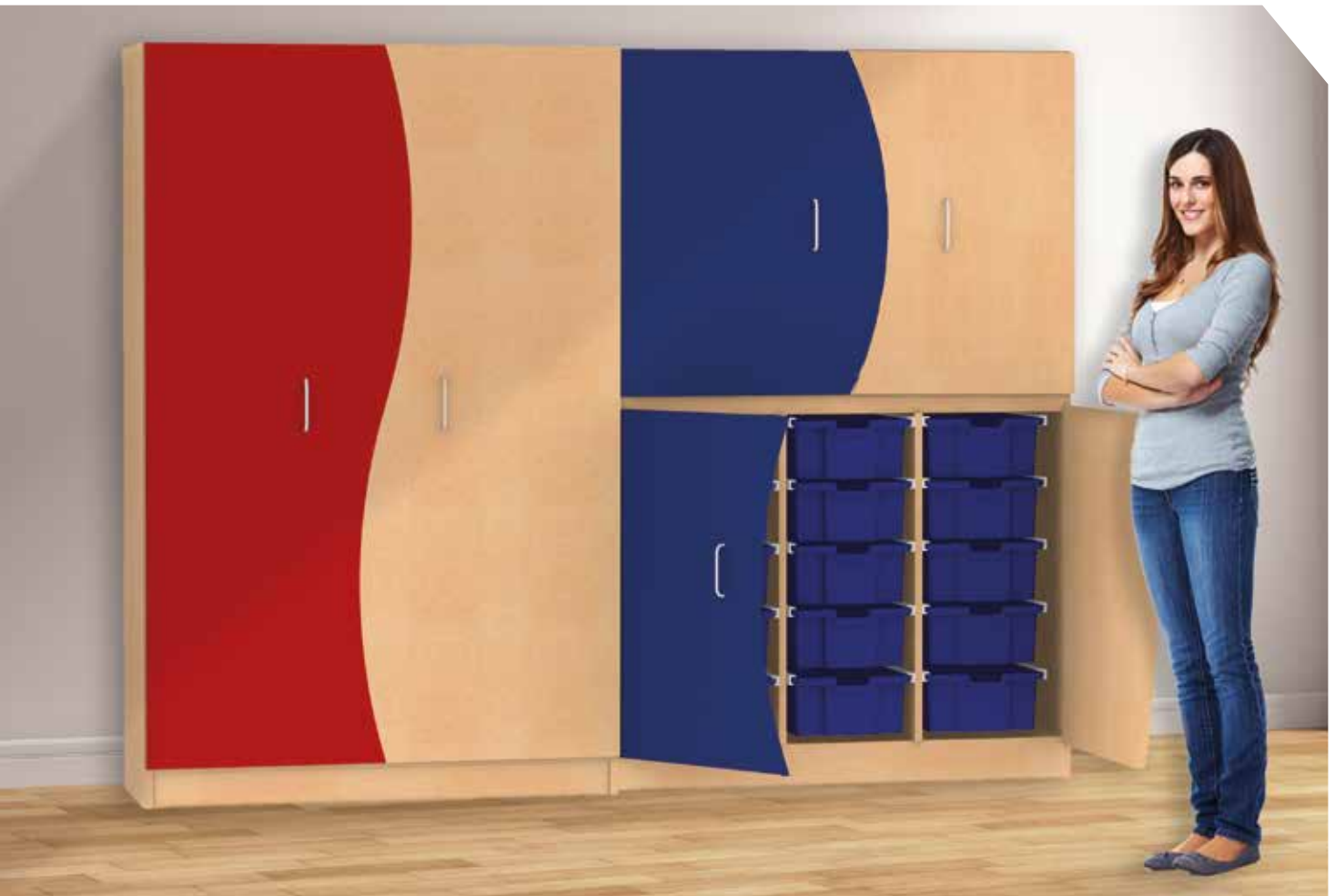

SCHRÄNKE & AUFBEWAHRUNG

## MIT ERGO TRAY BOXEN

Maße, B/H/T: 104,5 x 91 x 50 cm

DEKORE  
ab Seite 1104



### Aufsatzschrank ohne Boxen

- 2 verstellbare Einlegeböden

Ihr Preis statt\*\* # 405,00 / 481,95 €  
WS5000000.. 385,00 / 458,15 €

### Aufsatzschrank mit 30 M-Boxen

Ihr Preis statt\*\* # 579,00 / 689,01 €  
WS5305110.. 549,00 / 653,31 €



# WELLENTÜREN SCHRÄNKE

Maße, B/H/T: 104,5 x 91 x 50 cm



**Aufsatzschrank mit 20 M-Boxen**

- 2 verstellbare Einlegeböden

WS52MS110.. Ihr Preis statt\*\* # 529,00 / 629,51 €  
499,00 / 593,81 €



**Aufsatzschrank mit 10 L-Boxen**

- 4 verstellbare Einlegeböden

WS52M0500.. Ihr Preis statt\*\* # 529,00 / 629,51 €  
499,00 / 593,81 €



Bitte geben Sie bei Ihrer Bestellung die gewünschte Farbe der Ergo Tray Boxen mit an, siehe Seite 1108.

**Aufsatzschrank mit 15 L-Boxen**

WS5300500.. Ihr Preis statt\*\* # 579,00 / 689,01 €  
549,00 / 653,31 €

Maße, B/H/T: 104,5 x 99 x 50 cm



**Unterschrank ohne Boxen**

- 2 verstellbare Einlegeböden

WS3000000.. Ihr Preis statt\*\* # 405,00 / 481,95 €  
385,00 / 458,15 €



**Unterschrank mit 30 M-Boxen**

WS330S110.. Ihr Preis statt\*\* # 579,00 / 689,01 €  
549,00 / 653,31 €

# WELLENTÜRENSCHRÄNKE



## MIT ERGO TRAY BOXEN

Maße, B/H/T: 104,5 x 99 x 50 cm



### Unterschrank mit 20 M-Boxen

- 2 verstellbare Einlegeböden

Ihr Preis statt\*\* # 529,00 / 629,51 €  
WS32MS110... 499,00 / 593,81 €



### Unterschrank mit 10 L-Boxen

- 2 verstellbare Einlegeböden

Ihr Preis statt\*\* # 529,00 / 629,51 €  
WS32M0500.. 499,00 / 593,81 €



**DEKORE**  
ab Seite 1104

Die Türfarbe der Wellentürenschränke orientieren sich immer an der Farbe der Ergo Tray Boxen.

### Unterschrank mit 15 L-Boxen

Ihr Preis statt\*\* # 579,00 / 689,01 €  
WS3300500.. 549,00 / 653,31 €



15.6



# GARAGENSCHRÄNKE

Maße, B/H/T: 120 x 190 x 50 cm



Abbildung zeigt bunte Schübe, Lieferung erfolgt mit transparenten Schüben

Das besonders praktische an unseren Garagenschränken ist das fahrbare InBoxen-Containersystem.

Die Container können durch die sockellose Schrankausführung einfach aus- und eingefahren werden.

## InBox Garagenschrank

- InBoxen: 7, davon 2 x M-InBoxen, 2 x L-InBoxen, 3 x XL-InBoxen
- Fahrbare Container: 2, davon 1 Container mit 3 x XL-InBoxen & 1 Container mit 2 x M-InBoxen, 2 x L-InBox
- 2 verstellbare Einlegeböden
- Mit transparenten InBoxen

Ihr Preis statt\*\* 667,00 / 793,73 €  
LEG 11AT 599,00 / 665,21 €



## InBox Garagenschrank

- InBoxen: 12, davon 6 x M-InBoxen, 6 x L-InBoxen
- Fahrbare Container: 3 mit je 2 x M-InBoxen & 2 x L-InBoxen
- 2 verstellbare Einlegeböden
- Farben der InBoxen wie abgebildet

Ihr Preis statt\*\* 729,00 / 867,51 €  
LEG 11C 659,00 / 784,21 €



## InBox Garagenschrank

- InBoxen: 12, davon 6 x M-InBoxen, 6 x L-InBoxen
- Fahrbare Container: 3 mit je 2 x M-InBoxen & 2 x L-InBoxen
- 2 verstellbare Einlegeböden
- Mit transparenten InBoxen

Ihr Preis statt\*\* 729,00 / 867,51 €  
LEG 11D 659,00 / 784,21 €



# GARAGENSCHRÄNKE



**DEKORE**  
ab Seite 1104



SCHRÄNKE & AUFBEWAHRUNG

Die Schränke dieser Doppelseite können, gegen Mehrpreis, auch mit BoardCabby Oberfläche ausgestattet werden, siehe Seite 1105.



## MIT INBOXEN

### InBox Garagenschrank

- InBoxen: 12, davon 6 x M-InBoxen, 6 x L-InBoxen
- Fahrbare Container: 3 mit je 2 x M-InBoxen, 2 x L-InBoxen
- 2 verstellbare Einlegeböden
- Farben der InBoxen wie abgebildet

Ihr Preis statt\*\* 729,00 / 867,51 €  
LEG 11 659,00 / 784,21 €

### InBoxen

Erhältlich in den Größen M, L und XL.

#### Innenmaß InBoxen

M, B/H/T: 24 x 7,8 x 35,5 cm,

L, B/H/T: 26 x 18 x 37,5 cm,

XL, B/H/T: 53 x 16,5 x 36 cm

#### Außenmaß InBoxen

M, B/H/T: 29 x 8,3 x 37,3 cm,

L, B/H/T: 32 x 19 x 40 cm,

XL, B/H/T: 55,5 x 17,5 x 41 cm



Gelb



Rot



Grün



Blau

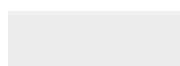

Transparent



Multicolor



www.tuv.com  
ID 000039257



Unsere Regale und Schränke mit InBoxen sind vom TÜV Rheinland geprüft und zertifiziert.

15.6



# GARAGENSCHRÄNKE

Maße, B/H/T: 150 x 190 x 50 cm



Die Schränke dieser Doppelseite können, gegen Mehrpreis, auch mit BoardCabby Oberfläche ausgestattet werden, siehe Seite 1105.



## InBox Garagenschrank

- InBoxen: 16, davon 8 x M-InBoxen, 8 x L-InBoxen
- Fahrbare Container: 4 mit je 2 x M-InBoxen & 2 x L-InBoxen
- 4 verstellbare Einlegeböden
- Farben der InBoxen wie abgebildet

LEG 12C

Ihr Preis statt\*\* 889,00 / 1.057,91 €  
849,00 / 1.010,31 €



## InBox Garagenschrank

- InBoxen: 16, davon 8 x M-InBoxen, 8 x L-InBoxen
- Fahrbare Container: 4 mit je 2 x M-InBoxen & 2 x L-InBoxen
- 4 verstellbare Einlegeböden
- Mit transparenten InBoxen

LEG 12D

Ihr Preis statt\*\* 889,00 / 1.057,91 €  
849,00 / 1.010,31 €



www.tuv.com  
ID 0000039257



Unsere Schränke mit InBoxen sind vom TÜV Rheinland geprüft und zertifiziert.

## InBox Garagenschrank

- InBoxen: 11, davon 4 x M-InBox, 4 x L-InBox, 3 x XL-InBox
- Fahrbare Container: 3, davon 1 Container mit 3 x XL-InBox und 2 Container mit je 4 x M-InBox, 4 x L-InBox
- 4 verstellbare Einlegeböden
- Mit transparenten InBoxen

LEG 12AT

Ihr Preis statt\*\* 834,00 / 992,46 €  
799,00 / 950,81 €

# GARAGENSCHRÄNKE



**DEKORE**  
ab Seite 1104

## MIT INBOXEN



### InBoxen

Erhältlich in den Größen M, L und XL..

#### Innenmaß InBoxen

- M, B/H/T: 24 x 7,8 x 35,5 cm,
- L, B/H/T: 26 x 18 x 37,5 cm,
- XL, B/H/T: 53 x 16,5 x 36 cm

#### Außenmaß InBoxen

- M, B/H/T: 29 x 8,3 x 37,3 cm,
- L, B/H/T: 32 x 19 x 40 cm,
- XL, B/H/T: 55,5 x 17,5 x 41 cm

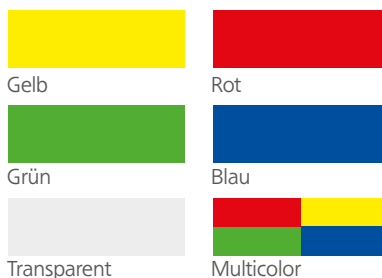

### InBox Garagenschrank

- InBoxen: 16, davon  
8 x M-InBoxen, 8 x L-InBoxen
- Fahrbare Container: 4 mit je  
2 x M-InBoxen, 2 x L-InBoxen
- 4 verstellbare Einlegeböden
- Farben der InBoxen wie  
abgebildet

Ihr Preis statt\*\* 889,00 / 1.057,91 €  
**LEG 12** 849,00 / 1.010,31 €



15.6



## INBOX CONTAINER



### InBox Container „Multicolor“

- InBoxen farbig sortiert

Maße B/H/T: 32 x 68 x 41 cm

InBoxen: 6 x M

	Ihr Preis statt**	62,90 / 74,85 €
NTS6MM	##	35,00 / 41,65 €

InBoxen: 2 x M und 2 x L

	Ihr Preis statt**	62,90 / 74,85 €
NTS2M2LM	##	35,00 / 41,65 €

InBoxen: 4 x M und 1 x L

	Ihr Preis statt**	62,90 / 74,85 €
NTS4M1LM	##	35,00 / 41,65 €

InBoxen: 3 x L

	Ihr Preis statt**	62,90 / 74,85 €
NTS3LM	##	35,00 / 41,65 €

### InBox Container „Einfarbig“

- InBoxen einfarbig – bitte Farbe mit angeben

Maße B/H/T: 32 x 68 x 41 cm

InBoxen: 6 x M

	Ihr Preis statt**	62,90 / 74,85 €
NTS6M..	##	35,00 / 41,65 €

InBoxen: 2 x M und 2 x L

	Ihr Preis statt**	62,90 / 74,85 €
NTS2M2L..	##	35,00 / 41,65 €

InBoxen: 4 x M und 1 x L

	Ihr Preis statt**	62,90 / 74,85 €
NTS4M1L..	##	35,00 / 41,65 €

InBoxen: 3 x L

	Ihr Preis statt**	62,90 / 74,85 €
NTS3L..	##	35,00 / 41,65 €



### InBox Container „Multicolor“

- InBoxen farbig sortiert

Maße B/H/T: 32 x 88 x 41 cm

InBoxen: 8 x M

	Ihr Preis statt**	62,90 / 74,85 €
NTS8MM	##	48,00 / 57,12 €

InBoxen: 2 x M und 3 x L

	Ihr Preis statt**	62,90 / 74,85 €
NTS2M3LM	##	48,00 / 57,12 €

InBoxen: 4 x M und 2 x L

	Ihr Preis statt**	62,90 / 74,85 €
NTS4M2LM	##	48,00 / 57,12 €

InBoxen: 4 x M

	Ihr Preis statt**	62,90 / 74,85 €
NTS4LM	##	48,00 / 57,12 €

# GARAGENSCHRÄNKE



SCHRÄNKE & AUFBEWAHRUNG



**Fahrbar, Flexibel und schnell einsetzbar.**

Einfarbig oder Multicolor lieferbar. Wählen Sie zwischen 16 Ausführungen.

## InBox Container „Einfarbig“

- InBoxen einfarbig – bitte Farbe mit angeben

Maße B/H/T: 32 x 88 x 41 cm

InBoxen: 8 x M

Ihr Preis statt\*\* 62,90 / 74,85 €  
NTS8M.. ## 48,00 / 57,12 €

InBoxen: 2 x M und 3 x L

Ihr Preis statt\*\* 62,90 / 74,85 €  
NTS2M3L.. ## 48,00 / 57,12 €

InBoxen: 4 x M und 2 x L

Ihr Preis statt\*\* 62,90 / 74,85 €  
NTS4M2L.. ## 48,00 / 57,12 €

InBoxen: 4 x M

Ihr Preis statt\*\* 62,90 / 74,85 €  
NTS4M.. ## 48,00 / 57,12 €

## InBoxen

Bitte ergänzen Sie bei Containern mit gleichfarbigen InBoxen die gewünschte InBox Farbe.

Die InBox Größen finden Sie auf Seite 1110.

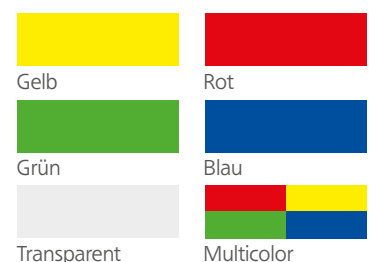

15.6



# GARAGENSCHRÄNKE

Maße, B/H/T: 120 x 190 x 50 cm



Die Schränke dieser Doppelseite können, gegen Mehrpreis, auch mit BoardCabby Oberfläche ausgestattet werden, siehe Seite 1105.



## InBox Garagenschrank

- InBoxen: 24, davon 24 x M-InBoxen
- Fahrbare Container: 3 mit je 8 x M-InBoxen
- 2 verstellbare Einlegeböden

Farbe der InBoxen wie abgebildet

	Ihr Preis statt** 739,00 / 879,41 €
LEG 11 24	719,00 / 855,61 €

Farbe der InBoxen: transparent

	Ihr Preis statt** 739,00 / 879,41 €
LEG 11 24T	719,00 / 855,61 €



Informationen zu den InBoxen finden Sie auf Seite 1108.



## InBox Garagenschrank

- InBoxen: 12, davon 12 x L-InBoxen
- Fahrbare Container: 3 mit je 4 x L-InBoxen
- 2 verstellbare Einlegeböden

Farbe der InBoxen wie abgebildet

	Ihr Preis statt** 697,00 / 879,41 €
LEG 11 12	719,00 / 855,61 €

Farbe der InBoxen: transparent

	Ihr Preis statt** 697,00 / 879,41 €
LEG 11 12T	719,00 / 855,61 €



# GARAGENSCHRÄNKE

DEKORE  
ab Seite 1104

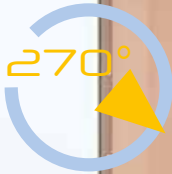

SCHRÄNKE & AUFBEWAHRUNG

## MIT INBOXEN



www.tuv.com  
ID 0000039257



### InBox Garagenschrank

- InBoxen: 9, davon 9 x L-InBoxen
- Fahrbare Container: 3 mit je 3 x L-InBoxen
- 2 verstellbare Einlegeböden

Farbe der InBoxen wie abgebildet

Ihr Preis statt\*\* 687,00 / 879,41 €  
LEG 11 B 659,00 / 784,21 €

Farbe der InBoxen: transparent

Ihr Preis statt\*\* 687,00 / 879,41 €  
LEG 11 BT 659,00 / 784,21 €



15.6



# GARAGENSCHRÄNKE

Maße, B/H/T: 150 x 190 x 50 cm



Die Schränke dieser Doppelseite können, gegen Mehrpreis, auch mit BoardCabby Oberfläche ausgestattet werden, siehe Seite 1105.

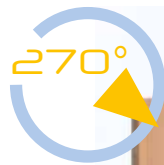

## InBox Garagenschrank

- InBoxen: 32, davon 32 x M-InBoxen
- Fahrbare Container: 4 mit je 8 x M-InBoxen
- 4 verstellbare Einlegeböden

Farbe der InBoxen wie abgebildet

Ihr Preis statt\*\* 919,00 / 1.093,61 €  
LEG 1232 839,00 / 998,41 €

Farbe der InBoxen: transparent

Ihr Preis statt\*\* 919,00 / 1.093,61 €  
LEG 1232T 839,00 / 998,41 €



## InBox Garagenschrank

- InBoxen: 16, davon 16 x L-InBoxen
- Fahrbare Container: 4 mit je 4 x L-InBoxen
- 4 verstellbare Einlegeböden

Farbe der InBoxen wie abgebildet

Ihr Preis statt\*\* 845,00 / 1.005,55 €  
LEG 12 16 819,00 / 974,61 €

Farbe der InBoxen: transparent

Ihr Preis statt\*\* 845,00 / 1.005,55 €  
LEG 12 16T 819,00 / 974,61 €



# GARAGENSCHRÄNKE



www.tuv.com  
ID 0000039257



**DEKORE**  
ab Seite 1104

## MIT INBOXEN

Informationen zu den InBoxen  
finden Sie auf Seite 1108.



## TOLLE FARBEN

### InBox Garagenschrank

- InBoxen: 12, davon 12 x L-InBoxen
- Fahrbare Container: 4 mit je 3 x L-InBoxen
- 4 verstellbare Einlegeböden

### Farbe der InBoxen wie abgebildet

Ihr Preis statt\*\* 839,00 / 998,41 €  
**LEG 12 B** 755,00 / 898,45 €

### Farbe der InBoxen: transparent

Ihr Preis statt\*\* 839,00 / 998,41 €  
**LEG 12 BT** 755,00 / 898,45 €



15.6



# GARAGENSCHRÄNKE

Maße, B/H/T: 120 x 190 x 60 cm

Die Schränke dieser Doppelseite können, gegen Mehrpreis, auch mit BoardCabby Oberfläche ausgestattet werden, siehe Seite 1105.



## InBox Garagenschrank

- InBoxen: 17, davon 8 x M-InBoxen und 9 x L-InBoxen
- Fahrbare Container: 1 mit je 8 x M-InBoxen
- 3 Einlegeböden, davon 2 verstellbar
- Inklusive 1 Clever Cart M-WWW2 88
- InBox & Clever Cart Farben wie abgebildet

G3-8C8K RO

698,00 / 830,62 €



## InBox Garagenschrank

- InBoxen: 17, davon 8 x M und 9 x L
- Fahrbare Container: 1 mit je 8 x M-InBoxen
- 3 Einlegeböden, davon 2 verstellbar
- Inklusive 1 Clever Cart M-WWW2 88
- InBox & Clever Cart Farben wie abgebildet

G3-8C8K BL

698,00 / 830,62 €



## InBox Garagenschrank

- InBoxen: 13, davon 13 x L-InBoxen
- Fahrbare Container: 1 mit je 4 x L-InBoxen
- 3 Einlegeböden, davon 2 verstellbar
- Inklusive 1 Clever Cart M-WWW2 88
- InBox & Clever Cart Farben wie abgebildet

G3-8C4K BL

688,00 / 818,72 €

# GARAGENSCHRÄNKE



www.tuv.com  
ID 0000039257



Unsere Regale und Schränke mit InBoxen sind vom TÜV Rheinland geprüft und zertifiziert.



DEKORE

ab Seite 1104



## InBox Garagenschrank

- InBoxen: 13, davon 13 x L-InBoxen
- Fahrbare Container: 1 mit 4 x L-InBoxen
- 3 Einlegeböden, davon 2 verstellbar
- Inklusive 1 Clever Cart M-WWW2 88
- InBox und Clever Cart Farben wie abgebildet

G3-8C4K RO 688,00 / 818,72 €

## MIT INBOXEN & CLEVER CARTS

### Clever Carts



M-TWW1 88 B  
176,- / 209,44 €

M-WTT2 89 S  
170,- / 202,30 €

M-WWW2 88 B  
184,- / 218,96 €



M-TW 61 B  
136,- / 161,84 €

M-TT 61 G  
133,- / 158,27 €

M-WT 66 B  
136,- / 161,84 €

M-VVV 61 R  
144,- / 171,36 €

**Farbcode** – Bitte bei der Bestellung mit angeben.



Blau



Grau



Grün



Rot



Schwarz



Multicolor



15.6



# GARAGENSCHRÄNKE

Maße, B/H/T: 150 x 190 x 60 cm

Die Schränke dieser Doppelseite können, gegen Mehrpreis, auch mit BoardCabby Oberfläche ausgestattet werden, siehe Seite 1105.



## InBox Garagenschrank

- InBoxen: 25, davon 16 x M-InBoxen und 9 x L-InBoxen
- Fahrbare Container: 2 mit je 8 x M-InBoxen
- 3 Einlegeböden, davon 2 verstellbar
- Inklusive 1 Clever Cart M-WWW2 88
- InBox & Clever Cart Farben wie abgebildet

G4-8C16K BL

858,00 / 1.021,02 €



## InBox Garagenschrank

- InBoxen: 17, davon 17 x L-InBoxen
- Fahrbare Container: 2 mit je 4 x L-InBoxen
- 3 Einlegeböden, davon 2 verstellbar
- Inklusive 1 Clever Cart M-WWW2 88
- InBox & Clever Cart Farben wie abgebildet

G4-8C8K BL

828,00 / 985,32 €



Unsere Schränke mit InBoxen sind vom TÜV Rheinland geprüft & zertifiziert.

## InBox Garagenschrank

- InBoxen: 17, davon 17 x L-InBoxen
- Fahrbare Container: 2 mit je 4 x L-InBoxen
- 3 Einlegeböden, davon 2 verstellbar
- Inklusive 1 Clever Cart M-WWW2 88
- InBox & Clever Cart Farben wie abgebildet

G4-8C8K RO

828,00 / 985,32 €

# GARAGENSCHRÄNKE

**DEKORE**  
ab Seite 1104



SCHRÄNKE & AUFBEWAHRUNG

## MIT INBOXEN & CLEVER CARTS

**CLEVER CARTS**  
ab Seite 494



### InBox Garagenschrank

- InBoxen: 25, davon 16 x M-InBoxen und 9 x L-InBoxen
- Fahrbare Container: 2 mit je 8 x M-InBoxen
- 3 Einlegeböden, davon 2 verstellbar
- Inklusive 1 Clever Cart M-WWW2 88
- InBox & Clever Cart Farben wie abgebildet

G4-8C16K RO 858,00 / 1.021,02 €

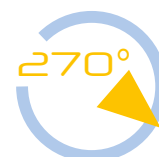

Die Garagenschranktüren öffnen um 270°.



15.6



# GARAGENSCHRÄNKE

Maße, B/H/T: 150 x 190 x 60 cm

Die Schränke dieser Doppelseite können, gegen Mehrpreis, auch mit BoardCabby Oberfläche ausgestattet werden, siehe Seite 1105.



## InBox Garagenschrank

- InBoxen: 9, davon 9 x L-InBoxen
- 3 Einlegeböden, davon 2 verstellbar
- Inklusive 2 Clever Carts M-WWW2 88
- InBox & Clever Cart Farben wie abgebildet

G4-8CCK BL 837,00 / 996,03 €

## Clever Cart Garagenschrank

- 4 verstellbare Einlegeböden
- Inklusive 2 Clever Carts M-WWW2 88
- InBox & Clever Cart Farben wie abgebildet

G4-8CCBL 795,00 / 946,05 €



www.tuv.com  
ID 0000039257



Die Schränke dieser Doppelseite sind vom TÜV Rheinland geprüft und zertifiziert.

## Clever Cart Garagenschrank

- 4 verstellbare Einlegeböden
- Inklusive 2 Clever Carts M-WWW2 88
- InBox & Clever Cart Farben wie abgebildet

G4-8CCRO 795,00 / 946,05 €



# GARAGENSCHRÄNKE



SCHRÄNKE & AUFBEWAHRUNG

## MIT INBOXEN & CLEVER CARTS



Die Garagenschranktüren öffnen um 270°.

Alle unsere Schränke sind durch ein Sicherheitszylinderschloss abschließbar und so vor unbefugtem Zugriff geschützt.

### InBox Garagenschrank

- InBoxen: 9, davon 9 x L-InBoxen
- 3 Einlegeböden, davon 2 verstellbar
- Inklusive 2 Clever Carts M-WWW2 88
- InBox & Clever Cart Farben wie abgebildet

G4-8CCK RO 837,00 / 996,03 €

15.6



# GARAGENSCHRÄNKE

Maße, B/H/T: 120 x 190 x 60 cm

Die Schränke dieser Doppelseite können, gegen Mehrpreis, auch mit BoardCabby Oberfläche ausgestattet werden, siehe Seite 1105.



## InBox Garagenschrank

- InBoxen: 4 x L-InBoxen
- Fahrbare Container: 1 mit je 4 x L-InBoxen
- 2 verstellbare Einlegeböden
- Inklusive 1 Clever Cart M-WWW2 88
- InBox & Clever Cart Farben wie abgebildet

G3-8C4RO 639,00 / 760,41 €

## InBox Garagenschrank

- InBoxen: 8 x M-InBoxen
- Fahrbare Container: 1 mit je 8 x M-InBoxen
- 2 verstellbare Einlegeböden
- Inklusive 1 Clever Cart M-WWW2 88
- InBox & Clever Cart Farben wie abgebildet

G3-8C8RO 639,00 / 760,41 €

## InBox Garagenschrank

- InBoxen: 8 x M-InBoxen
- Fahrbare Container: 1 mit je 8 x M-InBoxen
- 2 verstellbare Einlegeböden
- Inklusive 1 Clever Cart M-WWW2 88
- InBox & Clever Cart Farben wie abgebildet

G3-8C8BL 639,00 / 760,41 €





# GARAGENSCHRÄNKE



DEKORE  
ab Seite 1104

## MIT INBOXEN & CLEVER CARTS

### InBox Garagenschrank

- InBoxen: 4 x L-InBoxen
- Fahrbare Container:
  - 1 mit je 4 x L-InBoxen
- 2 verstellbare Einlegeböden
- Inklusive 1 Clever Cart M-WWW2 88
- InBox & Clever Cart Farben wie abgebildet

G3-8C4BL 639,00 / 760,41 €



www.tuv.com  
ID 0000039257



Die Schränke dieser Doppel-  
seite sind vom TÜV Rhein-  
land geprüft und zertifiziert.

15.6



# GARAGENSCHRÄNKE

Maße, B/H/T: 120 x 190 x 60 cm

Die Schränke dieser Doppelseite können, gegen Mehrpreis, auch mit BoardCabby Oberfläche ausgestattet werden, siehe Seite 1105.



## InBox Garagenschrank

- InBoxen: 15, davon 6 x M-InBoxen und 9 x L-InBoxen
- Fahrbarer Container: 1 mit je 6 x M-InBoxen
- 4 Einlegeböden, davon 3 verstellbar
- Inklusive 1 Clever Cart M-WW 66
- InBox & Clever Cart Farben wie abgebildet

G3-6C6K RO 668,00 / 794,92 €



Die Schränke dieser Doppelseite sind vom TÜV Rheinland geprüft und zertifiziert.

## InBox Garagenschrank

Artikel wie oben beschrieben.

G3-6C6K SW 668,00 / 794,92 €



## InBox Garagenschrank

Artikel wie links beschrieben.

G3-6C6K BL 668,00 / 794,92 €



# GARAGENSCHRÄNKE

DEKORE  
ab Seite 1104



SCHRÄNKE & AUFBEWAHRUNG

## MIT INBOXEN & CLEVER CARTS



### InBox Garagenschrank

- InBoxen: 15, davon 6 x M-InBoxen und 9 x L-InBoxen
- Fahrbare Container: 1 mit je 6 x M-InBoxen
- 4 Einlegeböden, davon 3 verstellbar
- Inklusive 1 Clever Cart M-WW 66
- InBox & Clever Cart Farben wie abgebildet

G3-6C6K GR

668,00 / 794,92 €

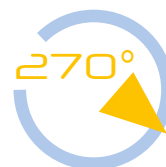

### Die Garagenschranktüren öffnen um 270°.

Alle Garagenschränke sind durch ein Sicherheitszylinderschloss abschließbar und so vor unbefugtem Zugriff geschützt.



15.6



# GARAGENSCHRÄNKE

Maße, B/H/T: 120 x 190 x 60 cm

Die Schränke dieser Doppelseite können, gegen Mehrpreis, auch mit BoardCabby Oberfläche ausgestattet werden, siehe Seite 1105.



## InBox Garagenschrank

- InBoxen: 12 x L-InBoxen
- Fahrbare Container: 1 mit je 3 x L-InBoxen
- 4 Einlegeböden, davon 3 verstellbar
- Inklusive 1 Clever Cart M-WW 66
- InBox & Clever Cart Farben wie abgebildet

G3-6C3K BL

668,00 / 794,92 €



www.tuv.com  
ID 0000039257



Die Schränke dieser Doppelseite sind vom TÜV Rheinland geprüft und zertifiziert.



## InBox Garagenschrank

Wie oben beschrieben aber mit transparenten InBoxen.

G3-6C3K GR

668,00 / 794,92 €



## InBox Garagenschrank

Wie oben beschrieben.

G3-6C3K RO

668,00 / 794,92 €

# GARAGENSCHRÄNKE



DEKORE  
ab Seite 1104

SCHRÄNKE & AUFBEWAHRUNG

## MIT INBOXEN & CLEVER CARTS

Mobilität durch integriertes Clever Cart. Ideale Unterrichtsvorbereitung, der sichere und einfache Transport der Lehrmittel zum Lehrer oder Gruppentisch im gewünschten Klassenraum ist gesichert!

Die InBoxen können Sie samt Inhalt einfach auf den Wagen stellen. Immer flexibel, immer mobil.

### InBox Garagenschrank

- InBoxen: 12 x L-InBoxen
- Fahrbare Container: 1 mit je 3 x L-InBoxen
- 4 Einlegeböden, davon 3 verstellbar
- Inklusive 1 Clever Cart M-WW 66
- InBox & Clever Cart Farben wie abgebildet

G3-6C3K SW

668,00 / 794,92 €

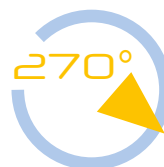

### Die Garagenschranktüren öffnen um 270°.

Alle Garagenschränke sind durch ein Sicherheitszylinderschloss abschließbar und so vor unbefugtem Zugriff geschützt.



15.6



# GARAGENSCHRÄNKE

Maße, B/H/T: 150 x 190 x 60 cm



## InBox Garagenschrank

- InBoxen: 9 x L-InBoxen
- 4 Einlegeböden, davon 3 verstellbar
- Inklusive 2 Clever Carts M-WW 66
- InBox & Clever Cart Farben wie abgebildet

G4-6CCK RO

817,00 / 972,23 €



## InBox Garagenschrank

Wie links beschrieben.

G4-6CCK BL

817,00 / 972,23 €



DEKORE

ab Seite 1104

## InBox Garagenschrank

Wie rechts beschrieben.

G4-6C6K RO

798,00 / 949,62 €



## InBox Garagenschrank

- InBoxen: 15 x L-InBoxen
- Fahrbare Container: 2 mit je 3 x L-InBoxen
- 4 Einlegeböden, davon 3 verstellbar
- Inklusive 1 Clever Cart M-WW 66
- InBox & Clever Cart Farben wie abgebildet

G4-6C6K BL

798,00 / 949,62 €

# GARAGENSCHRÄNKE



www.tuv.com  
ID 000039257



SCHRÄNKE & AUFBEWAHRUNG

## MIT INBOXEN & CLEVER CARTS



### InBox Garagenschrank

- InBoxen: 21, davon 9 x M-InBoxen und 12 x L-InBoxen
- Fahrbare Container: 2 mit je 6 x M-InBoxen
- 4 Einlegeböden, davon 3 verstellbar
- Inklusive 1 Clever Cart M-WW 66
- InBox & Clever Cart Farben wie abgebildet

G4-6C12K RO

798,00 / 949,62 €

Die Schränke dieser Doppelseite können, gegen Mehrpreis, auch mit BoardCabby Oberfläche ausgestattet werden, s. S. 1105.

### InBox Garagenschrank

Wie oben beschrieben.

G4-6C12K BL

798,00 / 949,62 €

15.6



# GARAGENSCHRÄNKE

Maße, B/H/T: 150 x 190 x 60 cm

Die Schränke dieser Doppelseite können, gegen Mehrpreis, auch mit BoardCabby Oberfläche ausgestattet werden, siehe Seite 1105.



## Clever Cart Garagenschrank

- 4 verstellbare Einlegeböden
- Inklusive 2 Clever Carts M-WW 66
- Clever Cart Farben wie abgebildet

G4-6CCRO

769,00 / 915,11 €

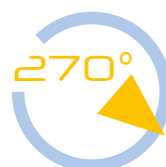

Die Garagenschranktüren öffnen um 270°.

Alle Garagenschränke sind durch ein Sicherheitszylinderschloss abschließbar und so vor unbefugtem Zugriff geschützt.



# GARAGENSCHRÄNKE



DEKORE  
ab Seite 1104



## MIT CLEVER CARTS



www.tuv.com  
ID 0000039257



Die Schränke dieser Doppelseite  
sind vom TÜV Rheinland geprüft  
und zertifiziert.

### Clever Cart Garagenschrank

- 4 verstellbare Einlegeböden
- Inklusive 2 Clever Carts M-WW 66
- Clever Cart Farben wie abgebildet

G4-6CCBL 769,00 / 915,11 €

15.6



# GARAGENSCHRÄNKE

Maße, B/H/T: 120 x 190 x 60 cm



Die Schränke dieser Doppelseite können, gegen Mehrpreis, auch mit BoardCabby Oberfläche ausgestattet werden, s. S. 1105.



## InBox Garagenschrank

- InBoxen: 6 x M-InBoxen
- Fahrbare Container: 1 mit 6 x M-InBoxen
- 2 verstellbare Einlegeböden
- Inklusive 1 Clever Cart M-WW 66
- InBox & Clever Cart Farben wie abgebildet

G3-6C6RO

569,00 / 677,11 €

## MIT INBOXEN & CLEVER CARTS



## InBox Garagenschrank

- InBoxen: 3 x L-InBoxen
- Fahrbare Container: 1 mit 3 x L-InBoxen
- 2 verstellbare Einlegeböden
- Inklusive 1 Clever Cart M-WW 66
- InBox & Clever Cart Farben wie abgebildet

G3-6C3RO

569,00 / 677,11 €



## InBox Garagenschrank

- InBoxen: 3 x L-InBoxen
- Fahrbare Container: 1 mit 3 x L-InBoxen
- 2 verstellbare Einlegeböden
- Inklusive 1 Clever Cart M-WW 66
- InBox & Clever Cart Farben wie abgebildet

G3-6C3BL

569,00 / 677,11 €

# GARAGENSCHRÄNKE

DEKORE  
ab Seite 1104

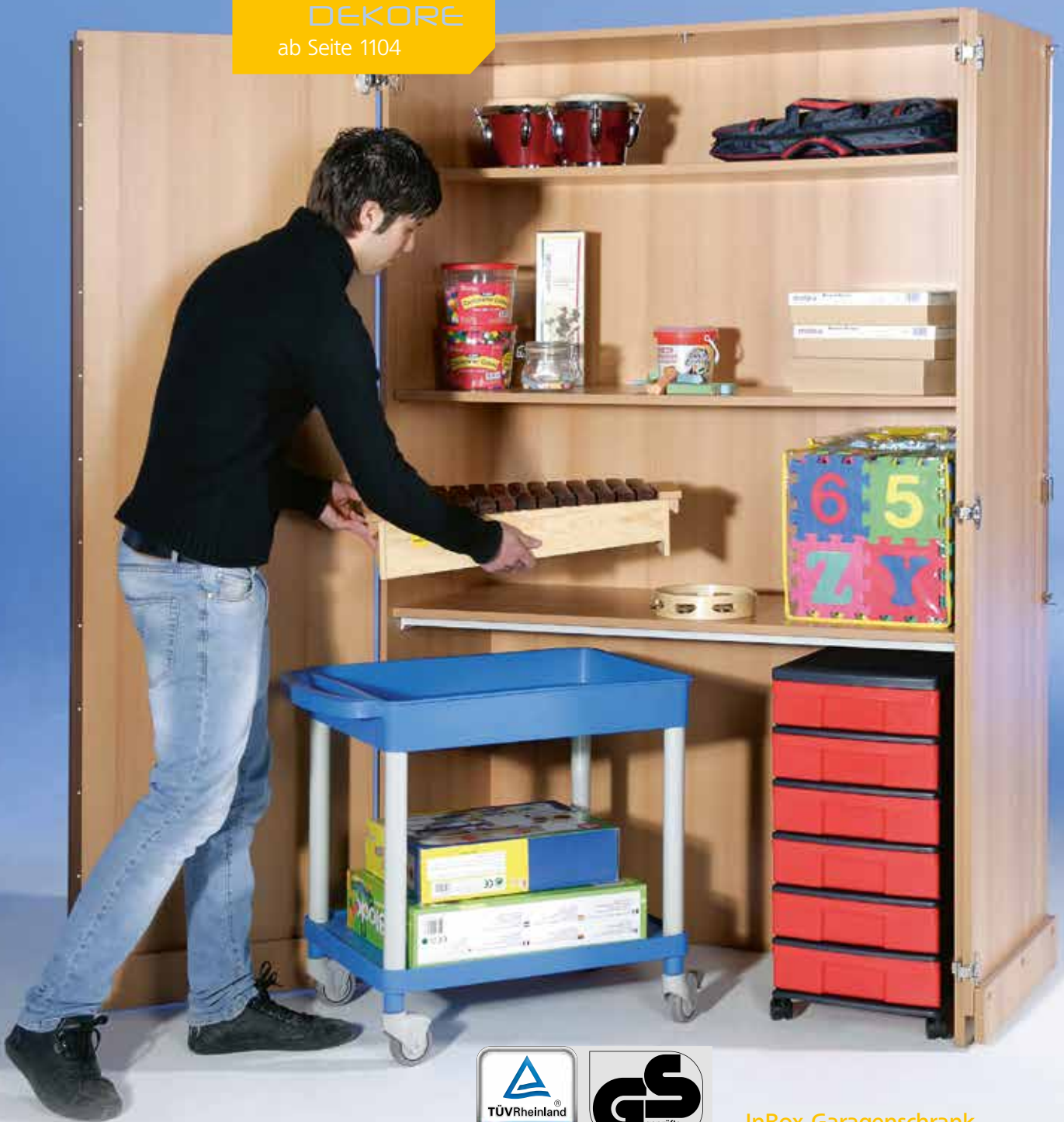

www.tuv.com  
ID 0000039257



## Die Garagenschranktüren öffnen um 270°.

Alle Garagenschränke sind durch ein Sicherheitszylinderschloss abschließbar und so vor unbefugtem Zugriff geschützt.

## InBox Garagenschrank

- InBoxen: 6 x M-InBoxen
- Fahrbare Container:
  - 1 mit 6 x M-InBoxen
  - 2 verstellbare Einlegeböden
- Inklusive 1 Clever Cart M-WW 66
- InBox & Clever Cart Farben wie abgebildet

G3-6C6BL

569,00 / 677,11 €

SCHRÄNKE & AUFBEWAHRUNG



15.7



# BESTSELLER REGALE

## Aufsatzschrank (A)

ohne Sockel,  
4 Böden,  
mit Mittelwand

B/H: 95 x 92 cm  
Tiefe: 40 cm

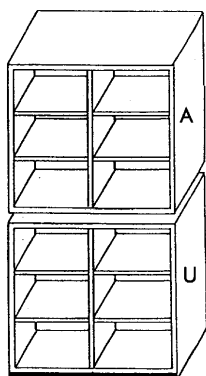

Ihr Preis statt\*\* 185,00 / 220,15 €  
95R 40AM 169,00 / 201,11 €

Tiefe: 50 cm  
Ihr Preis statt\*\* 195,00 / 232,05 €  
95R 50AM 179,00 / 213,01 €

Tiefe: 60 cm  
Ihr Preis statt\*\* 209,00 / 248,71 €  
95R 60AM 189,00 / 224,91 €

B/H: 120 x 92 cm  
Tiefe: 40 cm  
Ihr Preis statt\*\* 217,00 / 258,23 €  
120R 40AM 199,00 / 236,81 €

Tiefe: 50 cm  
Ihr Preis statt\*\* 229,00 / 272,51 €  
120R 50AM 209,00 / 248,71 €

Tiefe: 60 cm  
Ihr Preis statt\*\* 245,00 / 291,55 €  
120R 60AM 225,00 / 267,75 €

## Unterschrank (U)

mit Sockel, 4 Böden, mit Mittelwand

B/H: 95 x 98 cm  
Tiefe: 40 cm

Ihr Preis statt\*\* 189,00 / 224,91 €  
95R 40UM 175,00 / 208,25 €

Tiefe: 50 cm  
Ihr Preis statt\*\* 199,00 / 236,81 €  
95R 50UM 185,00 / 220,15 €

Tiefe: 60 cm  
Ihr Preis statt\*\* 217,00 / 258,23 €  
95R 60UM 199,00 / 236,81 €

B/H: 120 x 98 cm  
Tiefe: 40 cm  
Ihr Preis statt\*\* 219,00 / 260,61 €  
120R 40UM 199,00 / 236,81 €

Tiefe: 50 cm  
Ihr Preis statt\*\* 239,00 / 284,41 €  
120R 50UM 219,00 / 260,61 €

Tiefe: 60 cm  
Ihr Preis statt\*\* 255,00 / 303,45 €  
120R 60UM 235,00 / 279,65 €



DEKORE  
ab Seite 1104

Abb. zeigt: 120R 40M im Dekor Ahorn honig

## Mit Mittelwand

8 Böden

B/H: 95 x 190 cm  
Tiefe: 40 cm

Ihr Preis statt\*\* 315,00 / 374,85 €  
95R 40M 289,00 / 343,91 €

Tiefe: 50 cm  
Ihr Preis statt\*\* 325,00 / 386,75 €  
95R 50M 299,00 / 355,81 €

Tiefe: 60 cm  
Ihr Preis statt\*\* 349,00 / 415,31 €  
95R 60M 319,00 / 379,61 €

B/H: 120 x 190 cm  
Tiefe: 40 cm

Ihr Preis statt\*\* 359,00 / 427,21 €  
120R 40M 329,00 / 391,51 €

Tiefe: 50 cm  
Ihr Preis statt\*\* 369,00 / 439,11 €  
120R 50M 339,00 / 403,41 €

Tiefe: 60 cm  
Ihr Preis statt\*\* 389,00 / 462,91 €  
120R 60M 355,00 / 422,45 €

## Oberschrank

ohne Türen, ohne Mittelwand

B/H: 95 x 38 cm  
Tiefe: 40 cm

Ihr Preis statt\*\* 94,00 / 118,86 €  
95ROS 40 85,00 / 101,15 €

Tiefe: 50 cm  
Ihr Preis statt\*\* 99,00 / 117,81 €  
95ROS 50 89,00 / 105,91 €

Tiefe: 60 cm  
Ihr Preis statt\*\* 115,00 / 136,85 €  
95ROS 60 105,00 / 124,95 €

B/H:  
120 x 38 cm  
Tiefe: 40 cm

Ihr Preis statt\*\* 109,00 / 129,71 €  
120ROS 40 99,00 / 117,81 €

Tiefe: 50 cm  
Ihr Preis statt\*\* 119,00 / 141,61 €  
120ROS 50 109,00 / 129,71 €

Tiefe: 60 cm  
Ihr Preis statt\*\* 135,00 / 160,65 €  
120ROS 60 125,00 / 148,75 €

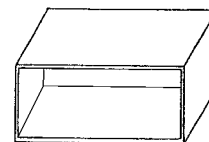

# SYSTEMSCHRÄNKE



www.tuv.com  
ID 0000039257

Alle Regale sind vom TÜV Rheinland geprüft & zertifiziert.

Abb. zeigt: 120R 40M im Dekor Ahorn honig

## Aufsatzregal (A)

ohne Sockel, 2 Böden, ohne Mittelwand

B/H: 95 x 92 cm

Tiefe: 40 cm

	Ihr Preis statt**	459,00 / 189,21 €
95R 40A		145,00 / 172,55 €

Tiefe: 50 cm

	Ihr Preis statt**	464,00 / 195,16 €
95R 50A		149,00 / 177,31 €

Tiefe: 60 cm

	Ihr Preis statt**	469,00 / 201,11 €
95R 60A		155,00 / 184,45 €

## Unterschrank (U)

mit Sockel, 2 Böden, ohne Mittelwand

B/H: 95 x 98 cm

Tiefe: 40 cm

	Ihr Preis statt**	464,00 / 195,16 €
95R 40U		149,00 / 177,31 €

Tiefe: 50 cm

	Ihr Preis statt**	469,00 / 201,11 €
95R 50U		155,00 / 184,45 €

Tiefe: 60 cm

	Ihr Preis statt**	475,00 / 208,25 €
95R 60U		159,00 / 189,21 €

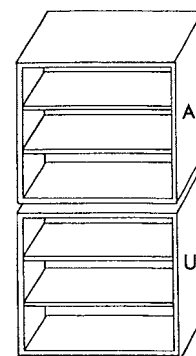

Montage als Regalwand auf Anfrage.

15.7



# SCHRÄNKE MIT

## Aufsatzschrank A

ohne Sockel, 2 Böden,  
ohne Mittelwand

B/H: 95 x 92 cm

Tiefe: 40 cm

Ihr Preis statt\*\* 285,00 / 339,15 €

95T 40A 259,00 / 308,21 €

Tiefe: 50 cm

Ihr Preis statt\*\* 295,00 / 351,05 €

95T 50A 269,00 / 320,11 €

Tiefe: 60 cm

Ihr Preis statt\*\* 315,00 / 374,85 €

95T 60A 289,00 / 343,91 €

## Unterschrank U

mit Sockel, 2 Böden,  
ohne Mittelwand

B/H: 95 x 98 cm

Tiefe: 40 cm

Ihr Preis statt\*\* 284,00 / 337,96 €

95T 40U 259,00 / 308,21 €

Tiefe: 50 cm

Ihr Preis statt\*\* 305,00 / 362,95 €

95T 50U 279,00 / 332,01 €

Tiefe: 60 cm

Ihr Preis statt\*\* 315,00 / 374,85 €

95T 60U 289,00 / 343,91 €

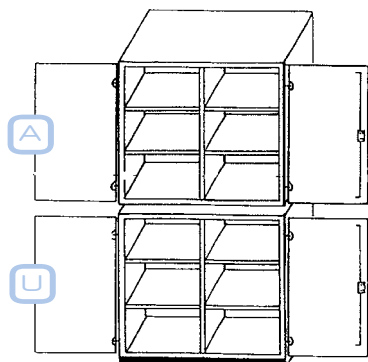

Die Schrank-  
türen öffnen  
um 270°.



## Aufsatzschrank A

mit Mittelwand, 4 Böden, ohne Sockel

B/H: 95 x 92 cm

Tiefe: 40 cm

Ihr Preis statt\*\* 305,00 / 362,95 €

95T 40AM 279,00 / 332,01 €

Tiefe: 50 cm

Ihr Preis statt\*\* 317,00 / 377,23 €

95T 50AM 289,00 / 343,91 €

Tiefe: 60 cm

Ihr Preis statt\*\* 339,00 / 474,81 €

95T 60AM 309,00 / 367,71 €

B/H: 120 x 92 cm

Tiefe: 40 cm

Ihr Preis statt\*\* 349,00 / 415,31 €

120T 40AM 319,00 / 379,61 €

Tiefe: 50 cm

Ihr Preis statt\*\* 359,00 / 427,21 €

120T 50AM 329,00 / 391,51 €

Tiefe: 60 cm

Ihr Preis statt\*\* 379,00 / 451,01 €

120T 60AM 349,00 / 415,31 €

## Unterschrank U

mit Mittelwand, 4 Böden, mit Sockel

B/H: 95 x 98 cm

Tiefe: 40 cm

Ihr Preis statt\*\* 317,00 / 377,23 €

95T 40UM 289,00 / 343,91 €

Tiefe: 50 cm

Ihr Preis statt\*\* 335,00 / 398,65 €

95T 50UM 309,00 / 367,71 €

Tiefe: 60 cm

Ihr Preis statt\*\* 347,00 / 412,93 €

95T 60UM 319,00 / 379,61 €

B/H: 120 x 98 cm

Tiefe: 40 cm

Ihr Preis statt\*\* 349,00 / 415,31 €

120T 40UM 319,00 / 379,61 €

Tiefe: 50 cm

Ihr Preis statt\*\* 369,00 / 439,11 €

120T 50UM 339,00 / 403,41 €

Tiefe: 60 cm

Ihr Preis statt\*\* 379,00 / 451,01 €

120T 60UM 349,00 / 415,31 €

# SYSTEMSCHRÄNKE



**DEKORE**  
ab Seite 1104

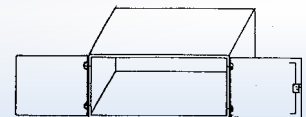

## DREHTÜREN

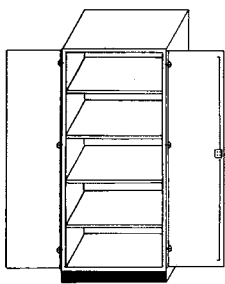

**Ohne Mittelwand**, 4 Böden

B/H: 95 x 190 cm

Tiefe: 40 cm

Ihr Preis statt\*\* 475,00 / 565,25 €  
95T 40 435,00 / 517,65 €

Tiefe: 50 cm

Ihr Preis statt\*\* 475,00 / 565,25 €  
95T 50 439,00 / 522,41 €

Tiefe: 60 cm

Ihr Preis statt\*\* 487,00 / 579,53 €  
95T 60 445,00 / 529,55 €

**Mit Mittelwand**, 8 Böden

B/H: 95 x 190 cm

Tiefe: 40 cm

Ihr Preis statt\*\* 495,00 / 589,05 €  
95T 40M 455,00 / 451,45 €

Tiefe: 50 cm

Ihr Preis statt\*\* 509,00 / 605,71 €  
95T 50M 469,00 / 558,11 €

Tiefe: 60 cm

Ihr Preis statt\*\* 519,00 / 617,61 €  
95T 60M 475,00 / 565,25 €

B/H: 120 x 190 cm

Tiefe: 40 cm

Ihr Preis statt\*\* 549,00 / 653,31 €  
120T 40M 505,00 / 600,95 €

Tiefe: 50 cm

Ihr Preis statt\*\* 559,00 / 665,21 €  
120T 50M 515,00 / 612,85 €

Tiefe: 60 cm

Ihr Preis statt\*\* 569,00 / 677,11 €  
120T 60M 525,00 / 624,75 €

**Oberschrank**

mit Türen, ohne Mittelwand

B/H: 95 x 38 cm

Tiefe: 40 cm

Ihr Preis statt\*\* 145,00 / 172,55 €  
95TOS 40 135,00 / 160,65 €

Tiefe: 50 cm

Ihr Preis statt\*\* 149,00 / 177,31 €  
95TOS 50 139,00 / 165,41 €

Tiefe: 60 cm

Ihr Preis statt\*\* 159,00 / 189,21 €  
95TOS 60 145,00 / 172,55 €

B/H: 120 x 38 cm

Tiefe: 40 cm

Ihr Preis statt\*\* 167,00 / 198,73 €  
120TOS 40 155,00 / 185,45 €

Tiefe: 50 cm

Ihr Preis statt\*\* 177,00 / 210,63 €  
120TOS 50 165,00 / 196,35 €

Tiefe: 60 cm

Ihr Preis statt\*\* 179,00 / 213,01 €  
120TOS 60 169,00 / 201,11 €

15.7



# SCHRÄNKE MIT

## Ohne Mittelwand

4 Böden

B/H: 95 x 190 cm

Tiefe: 40 cm

95H 40	Ihr Preis statt** 579,00 / 689,01 €
	529,00 / 629,51 €

Tiefe: 50 cm

95H 50	Ihr Preis statt** 589,00 / 700,91 €
	539,00 / 641,41 €

Tiefe: 60 cm

95H 60	Ihr Preis statt** 599,00 / 712,81 €
	549,00 / 653,31 €

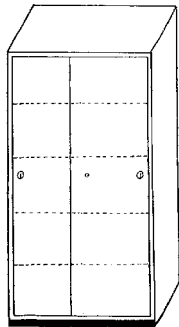

**DEKORE**  
ab Seite 1104

## Mit Mittelwand

8 Böden

B/H: 95 x 190 cm

Tiefe: 40 cm

95H 40M	Ihr Preis statt** 609,00 / 724,71 €
	559,00 / 665,21 €

Tiefe: 50 cm

95H 50M	Ihr Preis statt** 619,00 / 736,61 €
	569,00 / 677,11 €

Tiefe: 60 cm

95H 60M	Ihr Preis statt** 635,00 / 755,65 €
	585,00 / 696,15 €

B/H: 120 x 190 cm

Tiefe: 40 cm

120H 40M	Ihr Preis statt** 665,00 / 791,35 €
	609,00 / 724,71 €

Tiefe: 50 cm

120H 50M	Ihr Preis statt** 675,00 / 803,25 €
	619,00 / 736,61 €

Tiefe: 60 cm

120H 60M	Ihr Preis statt** 695,00 / 784,21 €
	639,00 / 760,41 €



Abb. zeigt: 120H 50M, Dekor Grau

## Oberschrank mit Holzschiebetüren

ohne Mittelwand

B/H: 95 x 38 cm

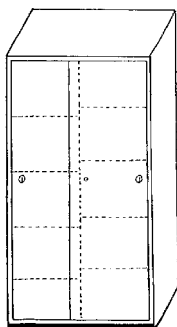
Tiefe: 40 cm

95HOS 40	Ihr Preis statt** 447,00 / 174,93 €
	135,00 / 160,65 €

Tiefe: 50 cm

95HOS 50	Ihr Preis statt** 459,00 / 189,21 €
	145,00 / 172,55 €

Tiefe: 60 cm

95HOS 60	Ihr Preis statt** 464,00 / 195,16 €
	149,00 / 177,31 €

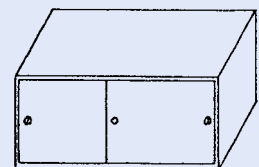

B/H: 120 x 38 cm

Tiefe: 40 cm

120HOS 40	Ihr Preis statt** 469,00 / 201,11 €
	155,00 / 184,45 €

Tiefe: 50 cm

120HOS 50	Ihr Preis statt** 479,00 / 213,01 €
	165,00 / 196,35 €

Tiefe: 60 cm

120HOS 60	Ihr Preis statt** 485,00 / 220,15 €
	169,00 / 201,11 €



# SYSTEMSCHRÄNKE

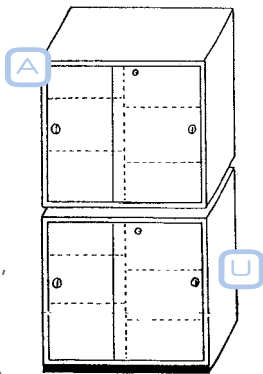

## Aufsatzschrank A

ohne Mittelwand,  
2 Böden,  
ohne Sockel

B/H: 95 x 92 cm

Tiefe: 40 cm

Ihr Preis statt\*\* 289,00 / 343,91 €  
95H 40A 265,00 / 315,35 €

Tiefe: 50 cm

Ihr Preis statt\*\* 305,00 / 362,95 €  
95H 50A 279,00 / 332,01 €

Tiefe: 60 cm

Ihr Preis statt\*\* 317,00 / 377,23 €  
95H 60A 289,00 / 343,91 €

## Unterschrank U

ohne Mittelwand, 2 Böden, mit Sockel

B/H: 95 x 98 cm

Tiefe: 40 cm

Ihr Preis statt\*\* 295,00 / 351,05 €  
95H 40U 269,00 / 320,11 €

Tiefe: 50 cm

Ihr Preis statt\*\* 315,00 / 374,85 €  
95H 50U 289,00 / 343,91 €

Tiefe: 60 cm

Ihr Preis statt\*\* 325,00 / 386,75 €  
95H 60U 299,00 / 355,81 €



Abb. zeigt: 95H 60U & 95H 40AM, Dekor Grau

# HOLZSCHIEBETÜREN

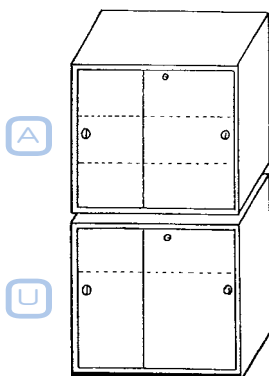

## Aufsatzschrank A

mit Mittelwand, 4 Böden, ohne Sockel

B/H: 95 x 92 cm

Tiefe: 40 cm

Ihr Preis statt\*\* 317,00 / 377,23 €  
95H 40AM 289,00 / 343,91 €

Tiefe: 50 cm

Ihr Preis statt\*\* 339,00 / 403,41 €  
95H 50AM 309,00 / 367,71 €

Tiefe: 60 cm

Ihr Preis statt\*\* 355,00 / 422,45 €  
95H 60AM 325,00 / 386,75 €

B/H: 120 x 92 cm

Tiefe: 40 cm

Ihr Preis statt\*\* 359,00 / 427,21 €  
120H 40AM 329,00 / 391,51 €

Tiefe: 50 cm

Ihr Preis statt\*\* 369,00 / 439,11 €  
120H 50AM 339,00 / 403,41 €

Tiefe: 60 cm

Ihr Preis statt\*\* 389,00 / 462,91 €  
120H 60AM 355,00 / 422,45 €

## Unterschrank U

mit Mittelwand, 4 Böden, mit Sockel

B/H: 95 x 98 cm

Tiefe: 40 cm

Ihr Preis statt\*\* 329,00 / 391,51 €  
95H 40UM 299,00 / 355,81 €

Tiefe: 50 cm

Ihr Preis statt\*\* 345,00 / 410,55 €  
95H 50UM 319,00 / 379,61 €

Tiefe: 60 cm

Ihr Preis statt\*\* 359,00 / 427,21 €  
95H 60UM 329,00 / 391,51 €

B/H: 120 x 98 cm

Tiefe: 40 cm

Ihr Preis statt\*\* 365,00 / 434,35 €  
120H 40UM 335,00 / 398,65 €

Tiefe: 50 cm

Ihr Preis statt\*\* 379,00 / 451,01 €  
120H 50UM 349,00 / 415,31 €

Tiefe: 60 cm

Ihr Preis statt\*\* 399,00 / 474,81 €  
120H 60UM 365,00 / 434,35 €

### Dekore

Unsere Schränke sind gegen Mehrpreis in unterschiedlichen Dekoren erhältlich, s. S. 1104.

### Montage als Schrankwand auf Anfrage.

15.7



# SCHRÄNKE MIT GLASTÜREN

## 2/3 verglaste Türen

Sicherheits-Kunstglas (Acryl) mit Mittelwand und 8 Böden

B/H: 95 x 190 cm

Tiefe: 40 cm

Ihr Preis statt\*\* 614,00 / 730,66 €  
95G 40M 565,00 / 672,35 €

Tiefe: 50 cm

Ihr Preis statt\*\* 629,00 / 748,51 €  
95G 50M 579,00 / 689,01 €

Tiefe: 60 cm

Ihr Preis statt\*\* 635,00 / 755,65 €  
95G 60M 585,00 / 696,15 €

B/H: 120 x 190 cm

Tiefe: 40 cm

Ihr Preis statt\*\* 665,00 / 791,35 €  
120G 40M 609,00 / 724,71 €

Tiefe: 50 cm

Ihr Preis statt\*\* 677,00 / 805,63 €  
120G 50M 619,00 / 736,61 €

Tiefe: 60 cm

Ihr Preis statt\*\* 697,00 / 829,43 €  
120G 60M 639,00 / 760,41 €



Abb. zeigt: Modell 120G 40M, Dekor Ahorn honig

## Verglaste Türen (siehe auch Abb. rechte Seite)

Sicherheits-Kunstglas (Acryl) mit Mittelwand und 8 Böden

B/H: 95 x 190 cm

Tiefe: 40 cm

Ihr Preis statt\*\* 635,00 / 755,65 €  
95GG 40M 585,00 / 696,15 €

Tiefe: 50 cm

Ihr Preis statt\*\* 655,00 / 779,45 €  
95GG 50M 599,00 / 712,81 €

Tiefe: 60 cm

Ihr Preis statt\*\* 665,00 / 791,35 €  
95GG 60M 609,00 / 724,71 €

B/H: 120 x 190 cm

Tiefe: 40 cm

Ihr Preis statt\*\* 689,00 / 819,91 €  
120GG 40M 635,00 / 755,65 €

Tiefe: 50 cm

Ihr Preis statt\*\* 709,00 / 843,71 €  
120GG 50M 649,00 / 772,31 €

Tiefe: 60 cm

Ihr Preis statt\*\* 719,00 / 855,61 €  
120GG 60M 659,00 / 784,21 €

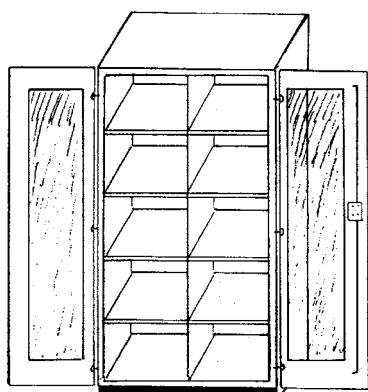

## Aufsatzschrank

ohne Sockel,

B/H: 95 x 92 cm

Tiefe: 40 cm

Ihr Preis statt\*\* 449,00 / 534,31 €  
95G 40SGA 415,00 / 493,85 €

Tiefe: 50 cm

Ihr Preis statt\*\* 459,00 / 546,21 €  
95G 50SGA 425,00 / 505,75 €

Tiefe: 60 cm

Ihr Preis statt\*\* 477,00 / 567,63 €  
95G 60SGA 439,00 / 522,41 €

## Unterschrank

mit Sockel

B/H: 95 x 98 cm

Tiefe: 40 cm

Ihr Preis statt\*\* 449,00 / 534,31 €  
95G 40SGU 415,00 / 493,85 €

Tiefe: 50 cm

Ihr Preis statt\*\* 465,00 / 553,35 €  
95G 50SGU 425,00 / 505,75 €

Tiefe: 60 cm

Ihr Preis statt\*\* 479,00 / 570,01 €  
95G 60SGU 439,00 / 522,41 €

Mit Glasschiebetüren aus Sicherheitsglas, mit 2 Böden, ohne Mittelwand

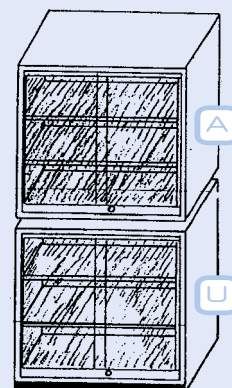

# SYSTEMSCHRÄNKE



**DEKORE**  
ab Seite 1104

Abb. zeigt: Modell 120GG 40M, Dekor Ahorn honig

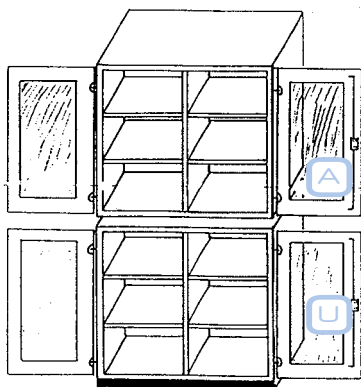

## Aufsatzschrank A

mit verglasten Türen, ohne Sockel, mit 4 Böden, mit Mittelwand, Sicherheits-Kunstglas (Acryl)

B/H: 95 x 92 cm

Tiefe: 40 cm

Ihr Preis statt\*\* 399,00 / 474,81 €  
95G 40AM 365,00 / 434,35 €

Tiefe: 50 cm

Ihr Preis statt\*\* 409,00 / 486,71 €  
95G 50AM 375,00 / 446,25 €

Tiefe: 60 cm

Ihr Preis statt\*\* 434,00 / 516,46 €  
95G 60AM 399,00 / 474,81 €

B/H: 120 x 92 cm

Tiefe: 40 cm

Ihr Preis statt\*\* 445,00 / 529,55 €  
120G 40AM 409,00 / 486,71 €

Tiefe: 50 cm

Ihr Preis statt\*\* 455,00 / 541,45 €  
120G 50AM 419,00 / 498,61 €

Tiefe: 60 cm

Ihr Preis statt\*\* 465,00 / 553,35 €  
120G 60AM 429,00 / 510,51 €

## Unterschrank U

wie links beschrieben, allerdings mit Sockel.

B/H: 95 x 98 cm

Tiefe: 40 cm

Ihr Preis statt\*\* 409,00 / 486,71 €  
95G 40UM 375,00 / 446,25 €

Tiefe: 50 cm

Ihr Preis statt\*\* 425,00 / 505,75 €  
95G 50UM 389,00 / 462,91 €

Tiefe: 60 cm

Ihr Preis statt\*\* 439,00 / 522,41 €  
95G 60UM 399,00 / 474,81 €

B/H: 120 x 98 cm

Tiefe: 40 cm

Ihr Preis statt\*\* 449,00 / 593,81 €  
120G 40UM 415,00 / 493,85 €

Tiefe: 50 cm

Ihr Preis statt\*\* 459,00 / 546,21 €  
120G 50UM 425,00 / 505,75 €

Tiefe: 60 cm

Ihr Preis statt\*\* 469,00 / 558,11 €  
120G 60UM 429,00 / 510,51 €

## Dekore

Unsere Schränke sind gegen Mehrpreis in unterschiedlichen Dekoren erhältlich, s. S. 1104.

**Montage als Schrankwand auf Anfrage.**

15.7



# SCHRÄNKE MIT SCHLIESSFÄCHERN

Diese Schränke fertigen auf Wunsch mit anderen Maßen oder Zusammenstellungen an. Schicken Sie uns eine einfache Handskizze & wir bauen Ihren Schrank nach Maß.



Abb. zeigt: Modell SFS 4/8, Dekor Buche

DEKORE  
ab Seite 1104



Abb. zeigt: Modell SFS 5/6, Dekor Buche

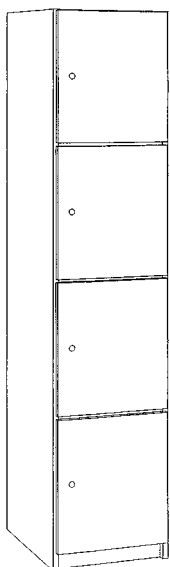

## Modell SFS4

Außenmaße, B/H/T: 42 x 190 x 52 cm

Innenmaße: abschließbares Fach,  
B/H/T: 38 x 43 x 49 cm

**1 Element mit 8 geschlossenen Fächern (s. Abb. oben). Breite: 82 cm**

Ihr Preis statt\*\* 844,00 / 1.004,36 €  
**SFS 4/8 775,00 / 922,25 €**

**1 Element mit 4 geschlossenen Fächern**

Anschlag rechts, Schloss links  
(s. Abb. links)

Ihr Preis statt\*\* 419,00 / 498,61 €  
**SFS 4/4 R 385,00 / 458,15 €**

Anschlag links, Schloss rechts

Ihr Preis statt\*\* 419,00 / 498,61 €  
**SFS 4/4 L 385,00 / 458,15 €**

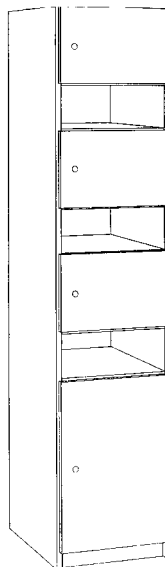

## Modell SFS 5

Außenmaße, B/H/T: 42 x 190 x 52 cm

Innenmaße: abschließbares Fach,

B/H/T: 38 x 23,5 x 49 cm,

offenes Fach, B/H/T: 38 x 14,5 x 49 cm

Unterschrank, B/H/T: 38 x 54 x 49 cm  
mit 1 verstellbaren Boden

**1 Element mit 6 geschlossenen und 6 offenen Fächern, 2 Fächern als Unterschrank (s. Abb. oben).**

**Breite: 82 cm**

Ihr Preis statt\*\* 844,00 / 1.004,36 €  
**SFS 5/6 775,00 / 922,25 €**

**1 Element mit 3 geschlossenen und 3 offenen Fächern, 1 Unterschrank**

Anschlag rechts, Schloss links  
(s. Abb. links)

Ihr Preis statt\*\* 419,00 / 498,61 €  
**SFS 5/3 R 385,00 / 458,15 €**

Anschlag links, Schloss rechts

Ihr Preis statt\*\* 419,00 / 498,61 €  
**SFS 5/3 L 385,00 / 458,15 €**

# SYSTEMSCHRÄNKE

Alle Türen der Schließfachschränke dieser Doppelseite sind mittels Zylinderschloss abschließbar.



Abb. zeigt: Modell SFS 3/6, Dekor Buche



Abb. zeigt: Modell SFS 4 B/8, Dekor Buche

SCHRÄNKE & AUFBEWAHRUNG

## Modell SFS 3

Außenmaße, B/H/T: 42 x 190 x 52 cm

Innenmaße: abschließbares Fach,

B/H/T: 38 x 38 x 49 cm,

offenes Fach, B/H/T: 38 x 19 x 49 cm

**1 Element mit 6 geschlossenen und 6 offenen Fächern** (s. Abb. oben).

**Breite: 82 cm**

Ihr Preis statt\*\* 717,00 / ~~853,23~~ €  
**SFS 3/6** 659,00 / 784,21 €

**1 Element mit 3 geschlossenen und 3 offenen Fächern**

Anschlag rechts, Schloss links

Ihr Preis statt\*\* 359,00 / ~~427,21~~ €  
**SFS 3/3 R** 329,00 / 391,51 €

Anschlag links, Schloss rechts

(s. Abb. rechts)

Ihr Preis statt\*\* 359,00 / ~~427,21~~ €  
**SFS 3/3 L** 329,00 / 391,51 €

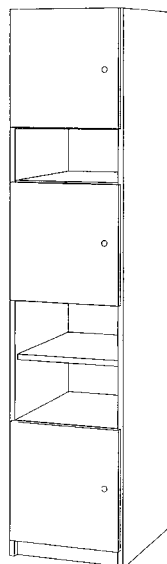

## Modell SFS 4/B

Durch verkürzte Türen entsteht ein Briefeinwurfschlitz von 4 cm Höhe.

Außenmaße, B/H/T: 42 x 190 x 52 cm

Innenmaße: abschließbares Fach,

B/H/T: 38 x 43 x 49 cm

**1 Element mit 8 geschlossenen Fächern** (s. Abb. oben). **Breite: 82 cm**

Ihr Preis statt\*\* 844,00 / ~~1.004,36~~ €  
**SFS 4B/8** 775,00 / 922,25 €

**1 Element mit 4 geschlossenen Fächern**

Anschlag rechts, Schloss links

Ihr Preis statt\*\* 419,00 / ~~498,61~~ €  
**SFS 4B/4 R** 385,00 / 458,15 €

Anschlag links, Schloss rechts

(s. Abb. rechts)

Ihr Preis statt\*\* 419,00 / ~~498,61~~ €  
**SFS 4B/4 L** 385,00 / 458,15 €

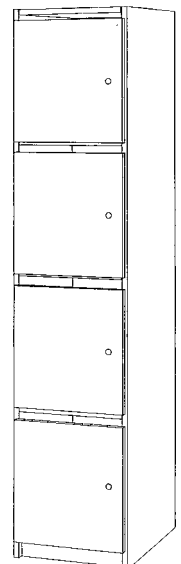

15.7



## ZUBEHÖR



**Selbstklebende U-Profile** mit Beschriftungskärtchen zum Einschieben und Klarsichtabdeckstreifen, 6 cm lang 15 mm hoch, Satz mit 10 Stk.

MLCS 15-10 4,00 / 4,76 €

20 mm hoch, Satz mit 10 Stk.

MLCS 20-10 4,20 / 5,00 €



### Bodenträger

1 Satz mit 100 Bodenträgern zum Einlegen von zusätzlichen Böden, passend für alle Lochreihen unseres Schrankprogramms

BT 100 12,90 / 15,35 €



### Bügelgriffe

Jede Schranktür kann zusätzlich mit einem formschönen Bügelgriff ausgerüstet werden

Alufarbig

BG-A 11,90 / 14,16 €

Nach RAL-Farben Seite 1102. Farbe bitte angeben.

BG-R 16,90 / 20,11 €

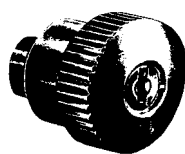

### Dreholive

Optional erhältlich sind Dreholiven mit integriertem Schloss.

DOS 31,90 / 37,96 €



### Zusätzliche Schlüssel

Standard: 2 Schlüssel je Schloss. Bei Mehrbedarf bitte mit folgender Artikelnummer nachbestellen. (Mindestbestellmenge: 2 Schlüssel)

ZSC 2 6,50 / 7,74 €

### Hauptschlüsselanlage

Alle Schränke sind optional mit Hauptschlüsselanlage lieferbar, so daß alle Türen mit dem Hauptschlüssel geöffnet werden können.

Mehrpreis pro Tür

Schliess 8,50 / 10,12 €

Hauptschlüssel

H Schliess 10,50 / 12,50 €

### Kleider- und Garderobenhaken

Die praktischen Helfer aus bruchfestem Kunststoff sind als zwei- oder dreifach Haken in 6 Farben (s. S. 44) erhältlich. Bitte geben Sie die gewünschte Farbe bei Auftragserteilung an.



**2-fach Haken** zum Anschrauben an Türen und Seitenwänden. (1 Satz = 10 Stück in einer Farbe)

KG 2-10.. 55,20 / 65,69 €



**3-fach Haken** zum Anschrauben unter Deckel und Einlegeböden (1 Satz = 10 Stück in einer Farbe)

KG 3-10.. 61,00 / 72,59 €

### Optional Zahlenschlösser

Für alle Schränke und Schließfachschränke möglich. So können Sie die Türen schlüssellos sichern. Die Preise richten sich nach der Anzahl der bestellten Schließfächer (Staffelpreise). Bitte fragen Sie nach einem Angebot!



#### Manuelles Zahlenschloss

Preis je Tür.

SFS-ZSM Preis auf Anfrage



#### Elektronisches Zahlenschloss

Preis je Tür.

SFS-ZSE Preis auf Anfrage

# SYSTEMSCHRÄNKE



## Einlegeböden für Schränke, ganzer Boden

<b>1</b> B/T: 95 x 40 cm	
B 954	16,90 / 20,11 €
B/T: 95 cm x 50 cm	
B 955	16,90 / 20,11 €
B/T: 95 x 60 cm	
B 956	16,90 / 20,11 €
B/T: 120 x 40 cm	
B 124	19,20 / 22,85 €
B/T: 120 x 50 cm	
B 125	19,20 / 22,85 €
B/T: 120 x 60 cm	
B 126	19,20 / 22,85 €

## Einlegeböden für Schränke mit Mittelwand, halber Boden

<b>2</b> B/T: 95 x 40 cm	
B 954M	11,90 / 14,16 €
B/T: 95 cm x 50 cm	
B 955M	11,90 / 14,16 €
B/T: 95 x 60 cm	
B 956M	11,90 / 14,16 €
B/T: 120 x 40 cm	
B 124M	12,90 / 15,35 €
B/T: 120 x 50 cm	
B 125M	12,90 / 15,35 €
B/T: 120 x 60 cm	
B 126M	12,90 / 15,35 €

Bitte geben Sie bei Bestellung das Schrankmodell mit an.

## Einhängeleiter

Bei Schrankwänden mit Hochschränken ist eine Regalleiter oft zweckmäßig.

Bei Bestellungen ist zu beachten, dass die Schrankhöhe durch eine Zarge von 10 cm ansteigt. An der Zarge wird ein Rundrohr zum Einhängen der Leiter angebracht. Die Standfestigkeit der

Leiter ist durch den Winkel von 22° gewährleistet.

Ein zweites tieferes Hakenpaar wird verwendet, wenn die Leiter flach am Schrank anliegen soll. Die Stufen sind, nach DIN 4568, 80 mm tief

ZL 229,00 / 272,51 €

Zarge mit Führungsrohr, per 1 lfdm.

ZF 169,00 / 201,11 €

15.7



## WIR SETZEN IHRE

### Aufmaß vor Ort

Jeder Raum ist anders und es gibt fast immer Unwägbarkeiten vor Ort, die auf keinem Plan auftauchen.

Daher kommen wir vor der Montage bei Ihnen vorbei, messen den Raum genau aus und können direkt mit Ihnen vor Ort die endgültige und perfekte Lösung finden.



### Planung

Vom ersten Gespräch bis zur ersten groben Skizze vergeht kaum Zeit und wir helfen Ihnen, die optimale Schrankwand für Ihre Schule, Ihren Raum und Ihre Bedürfnisse zu verwirklichen.

## UND SO FUNKTIONIERTS

### Visualisierung

Um nicht alles Ihrer Vorstellungskraft zu überlassen, bekommen Sie von uns eine Handskizze – oder – wenn Sie das wünschen – einen kompletten Plan inklusive Aufsicht, Vorderansicht und 3-D Ansicht, sogar in Ihren Wunsch-Dekoren.

### Lieferung & Montage

Produktion, Lieferung und Montage erfolgt aus einer Hand. Unsere Monteure sind Spezialisten, die am Ende eine perfekte Schrankwand hinterlassen – und zwar sauber und gebrauchsfertig.

Interesse? Sprechen Sie uns einfach an – wir realisieren Ihr Schrankwandprojekt problemlos mit unserem Rundum-Zufrieden-Service. Top Qualität zu einem vernünftigen Preis!





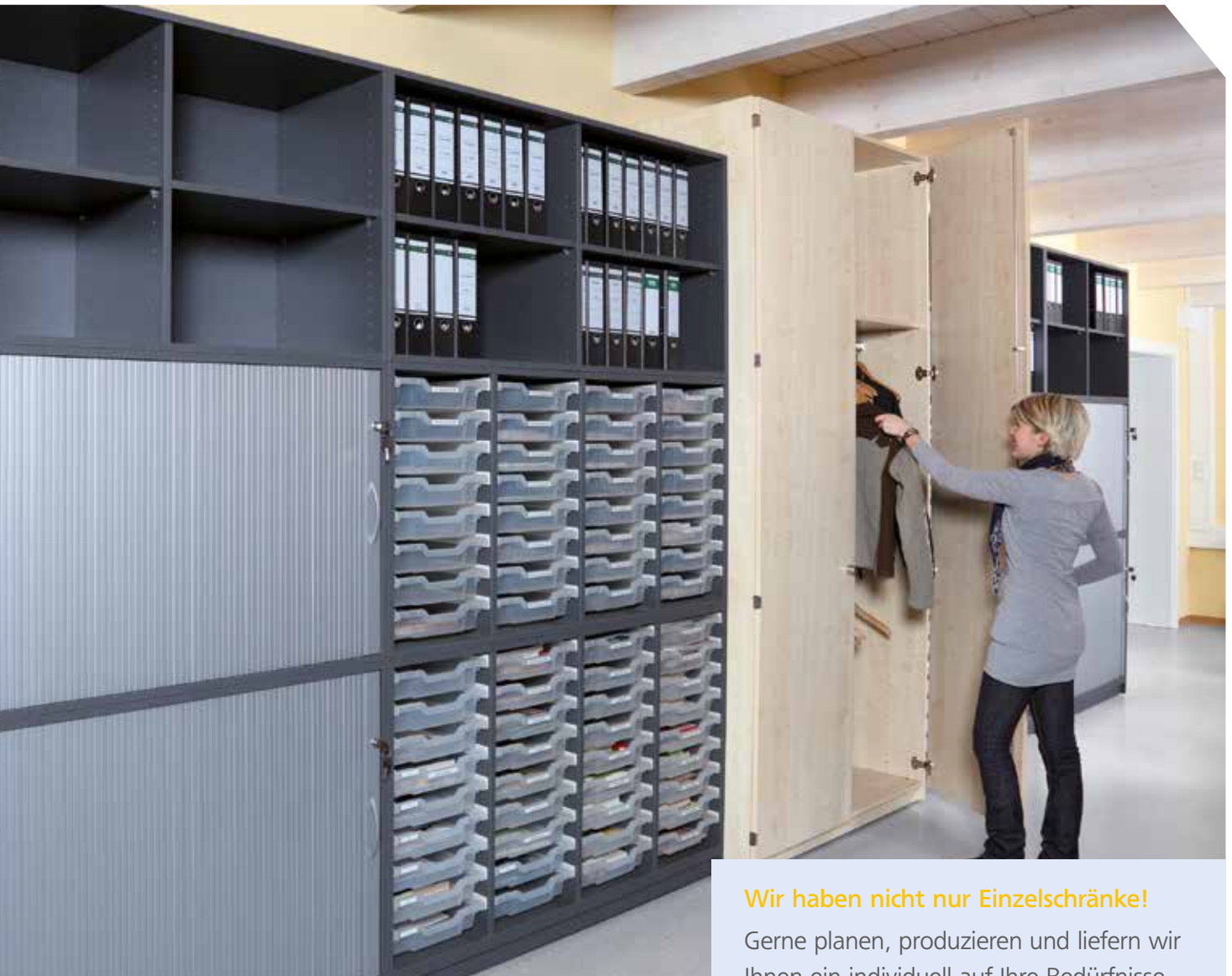

## Wir haben nicht nur Einzelschränke!

Gerne planen, produzieren und liefern wir Ihnen ein individuell auf Ihre Bedürfnisse zugeschnittenes Schrankwandsystem.

## WÜNSCHE UM

Wir fertigen unsere Schränke auf hochmodernen CNC gesteuerten Maschinen und verwenden ausschließlich hochwertige E1-Spanplatten nach DIN 68765 PEFC-zertifizierter Hersteller.

Korpuse, Türen und unsere gegen unbeabsichtigtes ausziehen gesicherten und im 32 mm Raster verstellbaren Böden werden aus 19 mm starken Platten, die eingeneteten Schrankrückwände aus 8 mm starken Spanplatten, hergestellt.

Alle bodenständigen Schränke sind mit einem 6 cm hohen Sockel und mit Stellfüßen ausgestattet um ein optimales Ausgleichen Ihrer Schrankwand sicher zu stellen.

Die Oberflächen sind abwaschbar, kratzfest unempfindlich und dabei sehr strapazierfähig.

Alle Türen sind aufliegend und mit 270° öffnenden Scharnieren ausgestattet. Die Schließung erfolgt über Drehstangenzyinderschlösser mit 3-Punkt Verriegelung, bei Schiebetüren über ein Druckzylinderschloss. Auf Wunsch liefern wir ersatzweise Bügelgriffe.

Die Türen mit Glasausschnitt bestehen aus 4 mm Acrylglas. Sicherheitsglas optional möglich.

Unsere Querrolltüren aus Kunststofflamellen sind in den Farben Grau, Weißaluminium und Buche lieferbar.

15.8



# CARGO DELUXE REGALE



**DEKORE**  
ab Seite 1104

## IN KINDGERECHTER GRIFFHÖHE



### Regale mit Cargo Deluxe Boxen

**1** Mit 6 x XL Boxen  
Maße, B/H/T: 107 x 82,8 x 43 cm  
Ihr Preis statt\*\* 468,00 / 556,92 €  
**UG-490-32** 449,00 / 534,31 €

**2** Mit 3 x XXL Boxen  
Maße, B/H/T: 75 x 82,8 x 43 cm  
Ihr Preis statt\*\* 298,00 / 354,62 €  
**UG-690-31** 285,00 / 339,15 €

**3** Mit 6 x XXL Boxen  
Maße, B/H/T: 148 x 82,8 x 43 cm  
Ihr Preis statt\*\* 468,00 / 556,92 €  
**UG-690-32** 449,00 / 534,31 €

Fahrbar ohne Mehrpreis!  
Einfach ein „F“ hinter der  
Art.-Nr. ergänzen.

# ANDERE BOXENSYSTEME



3



2



**Perfekt für die Grundschule oder den Kindergarten geeignet!**

Durch die Höhe von nur 78 cm befinden sich alle Boxen in kindgerechter Griffhöhe. Jede Box hat einen Deckel, das sorgt für staubfreies Spielzeug.

Die orangenen Griffe halten die Deckel zu und dienen als Griff.

Dank unserer Spezialwinkel können auch kleine Kinder die Boxen ganz einfach in den Schrank stellen. Kein mühseliges Einfädeln!

15.8



## CARGO DELUXE REGALE



Fahrbar ohne Mehrpreis!  
Einfach ein „F“ hinter der  
Art.-Nr. ergänzen.

### Regal mit Cargo Deluxe Greif-rein-Boxen

Alle Boxen mit Deckel und Eingriff.

**I** Mit 6 x Greif-rein-Boxen

Maße, B/H/T: 125 x 84 x 40 cm

Ihr Preis statt\*\* 389,00 / 462,91 €  
GRB-213-N 369,00 / 439,11 €

**E** Mit 8 x Greif-rein-Boxen

Maße, B/H/T: 166 x 84 x 40 cm

Ihr Preis statt\*\* 449,00 / 534,31 €  
GRB-214-N 429,00 / 510,51 €

Die Cargo Deluxe  
Greif-rein-Boxen sind –  
im Regal oder solo –  
ineinander und aufein-  
ander stapelbar.

Die Eingrifföffnung ist  
super beim Spielen und  
Aufräumen.



## MIT GREIF-REIN-BOXEN

### Cargo Deluxe Greif-rein-Boxen

Die praktischen Kisten bieten wir  
natürlich auch einzeln an.

Die Cargo Deluxe Greif-rein-Box ist die  
ideale Box für Spielsachen wie Bau-  
klötze, unsere Magnetspiele und alle

Spielsachen, die sortiert griffbereit  
stehen sollen.

Box mit Deckel

GRB-N 16,90 / 20,11 €

Set mit 3 Boxen und Deckeln

GRB-3-N 48,00 / 57,12 €

Set mit 6 Boxen und Deckeln

GRB-6-N 89,00 / 105,91 €



Abbildung ähnlich



Abb.ähnlich

Aufeinander und  
ineinander stapelbar

# ANDERE BOXENSYSTEME



DEKORE  
ab Seite 1104

## Doppelseitiges Regal mit Cargo Deluxe Greif-rein-Boxen

☰ Mit 12 x Greif-rein-Boxen

Maße, B/H/T: 125 x 84 x 55 cm

Ihr Preis statt\*\* 589,00 / 700,91 €  
GRB-223F-N 559,00 / 665,21 €

☒ Mit 16 x Greif-rein-Boxen

Maße, B/H/T: 166 x 84 x 55 cm

Ihr Preis statt\*\* 678,00 / 806,82 €  
GRB-224F-N 649,00 / 772,31 €



## DOPPELSEITIG



Super: Diese Regale halten auf beiden Seiten Boxen bereit, die Oberfläche dient als Plattform für alle möglichen Bauwerke.

Die Doppelregale bieten wir nur fahrbar an.

15.8



# CARGO DELUXE BOXEN



## Cargo Deluxe Boxen

Die orangenen Griffe dienen dem Verschluss und dem Transport der Boxen.

### 1 M Boxen

B/H/T: 39 x 19 x 29 cm, Vol.: ca. 20 L

TB15 8,50 / 10,12 €

### 2 L-30 Boxen

B/H/T: 58 x 20 x 39 cm, Vol.: ca. 40 L

TB30 14,90 / 17,73 €

### 3 L-45 Boxen

B/H/T: 58 x 30 x 39 cm, Vol.: ca. 60 L

TB45 17,90 / 21,30 €

### 4 XL Boxen

B/H/T: 49 x 16,5 x 39 cm, Vol.: ca. 25 L

UG-490 17,90 / 21,30 €

### 5 XXL Boxen

B/H/T: 69 x 16,5 x 39 cm, Vol.: ca. 35 L

UG-690 26,50 / 31,54 €

**Robuster Kunststoff, mittels Clipverschluss leicht und fest verschließbar!** Transparente Ausführung, damit der Inhalt der Box leicht zu erkennen ist!



# ANDERE BOXENSYSTEME

Fahrbar ohne Mehrpreis!  
Einfach ein „F“ hinter der  
Art.-Nr. ergänzen.



## UND REGALE

DEKORE

ab Seite 1104

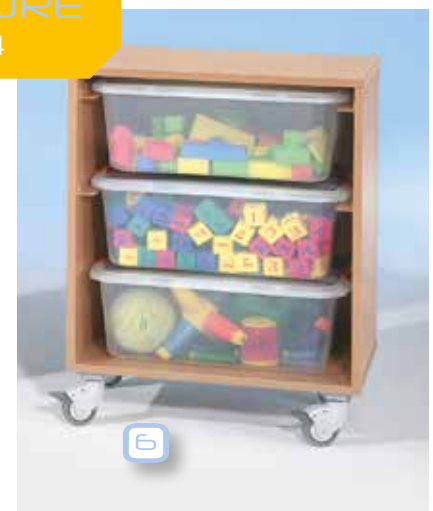
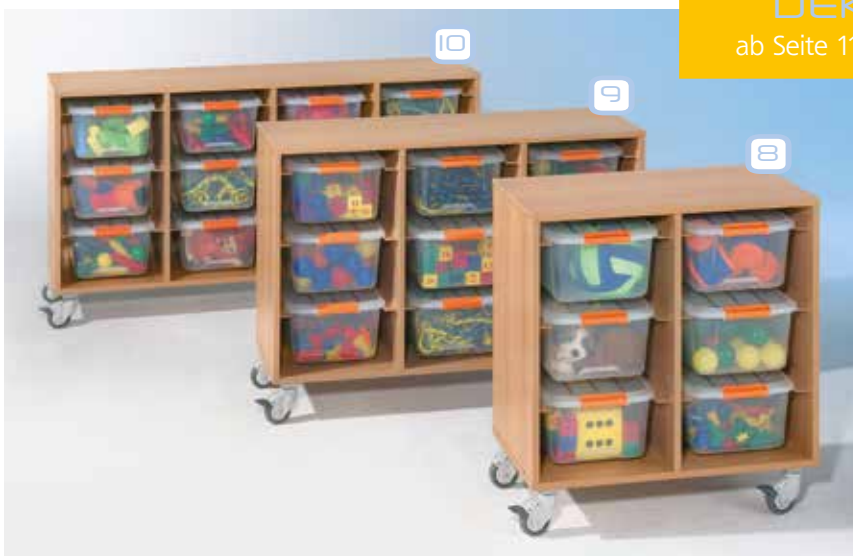

### Regale mit Cargo Deluxe Boxen

Alle Boxen sind in einer kindgerechten  
Griffhöhe angeordnet.

#### 8 Mit 6 x M Boxen

Maße, B/H/T: 75 x 78 x 43 cm

Ihr Preis statt\*\* 289,00 / 343,91 €  
TB15 275,00 / 327,25 €

#### 9 Mit 9 x M Boxen

Maße, B/H/T: 111 x 78 x 43 cm

Ihr Preis statt\*\* 349,00 / 415,31 €  
TB30 329,00 / 391,51 €

#### 10 Mit 12 x M Boxen

Maße, B/H/T: 147 x 78 x 43 cm

Ihr Preis statt\*\* 418,00 / 497,42 €  
TB45 398,00 / 473,62 €

### Regale mit Cargo Deluxe Boxen

#### 6 Mit 3 x L-30 Boxen

Maße, B/H/T: 63 x 82,8 x 43 cm

Ihr Preis statt\*\* 279,00 / 332,01 €  
TB-30-31 265,00 / 315,35 €

#### 7 Mit 6 x L-30 Boxen

Maße, B/H/T: 124 x 82,8 x 43 cm

Ihr Preis statt\*\* 418,00 / 497,42 €  
TB-30-32 398,00 / 473,62 €

15.8



## RUB BOXEN &



### Einsatz „Büro“

- mit Randabschluss
- passend für folgende Boxen der rechten Seite: 1 x 85013, 1 x 85018

Maße, B/H/T: 21,5 x 3,3 x 34,2 cm

85022      ## 3,11 / 3,70 €



### Papiereinsatz „A4“

- liegt auf dem oberen Rand der Box auf, mit Randabschluss
- für Papier bis zum Format DIN A4
- passend für folgende Boxen der rechten Seite: 1 x 85013, 1 x 85018

Maße, B/H/T: 24,3 x 3,3 x 37,2 cm

85020      ## 3,11 / 3,70 €



### Einsatz mit 15 Fächern

- kombinierbar mit Papiereinsatz „A4“ oder Einsatz „Büro“, ohne Randabschluss
- passend für folgende Boxen der rechten Seite: 2 x 85013, 4 x 85018

Maße, B/H/T: 21,5 x 3,3 x 34,2 cm

85021      ## 3,11 / 3,70 €



### Einsatz mit 6 Fächern

- 6 quadratische Fächer, ohne Randabschluss
- passend für folgende Boxen der rechten Seite: 2 x 85006, 3 x 85008, 6 x 85016, 8 x 85017

Maße, B/H/T: 31 x 9 x 37,5 cm

85026      ## 11,60 / 13,80 €



### Einsatz „Vari“

- 6 gleich große Fächer, ohne Randabschluss
- passend für folgende Boxen der rechten Seite: 2 x 85006, 3 x 85008, 6 x 85016, 8 x 85017

Maße, B/H/T: 31 x 9 x 37,5 cm

85028      ## 11,60 / 13,80 €



### Einsatz mit 12 Fächern

- 12 quadratische Fächer, ohne Randabschluss
- passend für folgende Boxen der rechten Seite: 2 x 85006, 3 x 85008, 6 x 85016, 8 x 85017

Maße, B/H/T: 31 x 9 x 37,5 cm

85027      ## 11,60 / 13,80 €

DEKORE

ab Seite 1104

## RUB REGALE

### Fahrbares Regalsystem mit 24 x 4 L RUB Boxen

Jede 4 Liter Box mit Tragegriff und Deckel. Die Führungswinkel ermöglichen ein leichtes einschieben. Dekor: Buche, Buche hell oder Grau, weitere Dekore gegen Mehrpreis (s. Seite 1104).

Maße, B/H/T: 85 x 85 (90F) x 40 cm

Feststehend

RUB-324      ## 298,28 / 354,95 €

Fahrbar

RUB-324F      ## 298,28 / 354,95 €





# ANDERE BOXENSYSTEME



Beschreibung	Art.-Nr. und Preis	Beschreibung	Art.-Nr. und Preis
<b>1</b> 0,2 L, Mini-Box, Maße, B/H/T: 120 x 85 x 45 mm	85001 ## 1,60 / 1,90 €	<b>9</b> 10,0 L, Maße, B/H/T: 520 x 340 x 85 mm	85005 ## 12,52 / 14,90 €
<b>2</b> 0,3 L, Mini-Box, Maße, B/H/T: 120 x 85 x 65 mm	85002 ## 2,93 / 3,49 €	<b>10</b> 18,0 L, Maße, B/H/T: 480 x 390 x 200 mm	85006 ## 13,53 / 16,10 €
<b>3</b> 0,9 L, Sifte-Box, Maße, B/H/T: 220 x 100 x 70 mm	85003 ## 4,12 / 4,90 €	<b>11</b> 21,0 L, Maße, B/H/T: 456 x 356 x 200 mm	85007 ## 15,21 / 18,10 €
<b>4</b> 1,5 L, Midi-Box, Maße, B/H/T: 355 x 100 x 70 mm	85004 ## 6,64 / 7,90 €	<b>12</b> 35,0 L, Euromaße-Box, Maße, B/H/T: 458 x 385 x 310 mm	85008 ## 21,01 / 25,00 €
<b>5</b> 3,0 L, CD/DVD-Box, Maße, B/H/T: 23,5 x 17,5 x 15 mm	85011 ## 6,55 / 7,80 €	<b>13</b> 42,0 L, Maße, B/H/T: 520 x 440 x 310 mm	85012 ## 21,01 / 25,00 €
<b>6</b> 4,0 L, Maße, B/H/T: 395 x 255 x 88 mm	85013 ## 7,14 / 8,50 €	<b>14</b> 64,0 L, Maxi-Box, Maße, B/H/T: 715 x 435 x 300 mm	85016 ## 22,69 / 27,00 €
<b>7</b> 5,0 L, Maße, B/H/T: 340 x 200 x 125 mm	85015 ## 7,48 / 8,90 €	<b>15</b> 84,0 L, Riesen-Box, Maße, B/H/T: 710 x 440 x 380 mm	85017 ## 26,89 / 32,00 €
<b>8</b> 9,0 L, Maße, B/H/T: 395 x 255 x 155 mm	85018 ## 8,24 / 9,80 €	<b>PASSENDE EINSÄTZE FINDEN SIE AUF DER LINKEN SEITE</b>	

15.9



# SCHRÄNKE & REGALE



## Schrank mit 28 x HK 7 Schüben

Maße, B/H/T: 100 x 98 x 40 cm

WK 11 1.168,00 / 1.389,92 €

- Vielseitiges, formschönes Allzweckmöbel
- Korpus serienmäßig in Buche Dekor
- Praktische Holzkästen aus astfreiem Buchenholz
- Kästen an den Ecken mit Fingerzinken zusammengefügt und verleimt, alle Ecken und Kanten abgerundet, sauber verschliffen und naturfarben lackiert
- Holzkästen in 9 Größen, siehe Seite 916



## Schrank mit 10 x HK 6 Schüben

Maße, B/H/T: 100 x 98 x 40 cm

WK 14 644,00 / 766,36 €



## Schrank mit 20 x HK 5 Schüben

Maße, B/H/T: 100 x 98 x 40 cm

WK 12 978,00 / 1.163,82 €



## Schrank mit 10 x HK 5 Schüben

Mit abschließbarem Fach links und 2 verstellbaren Böden.

Maße, B/H/T: 100 x 98 x 40 cm

WK 13 649,00 / 772,31 €



## Schrank mit 20 x HK 5 Schüben

Regalaufsatzteil, ohne Türen, Unterschrank mit Holzkästen.

Maße, B/H/T: 100 x 144 x 40 cm

WK 19 1.076,00 / 1.280,44 €



## Schrank mit 10 x HK 5 Schüben

Regalaufsatzteil, ohne Türen. Unterschrank mit abschließbarem Fach und 2 verstellbaren Böden links.

Maße, B/H/T: 100 x 144 x 40 cm

WK 19A 747,00 / 888,93 €



## Schrank mit 28 x HK 8 Schüben

Maße, B/H/T: 112,5 x 98 x 40 cm

WK 18 1.255,00 / 1.493,45 €

# SCHRÄNKE MIT HOLZKÄSTEN



**DEKORE**  
ab Seite 1104

## Schrank mit 6 x HK 6 Schüben

Mit Sockel, Mittelwand, 4 Böden und 6 HK 6 Schüben.

Kastenmaße, B/H/T: 47 x 17 x 36 cm

Schrankmaße B/H/T: 104 x 75 (F 82) x 40 cm

Feststehend

WKB14S 489,00 / 581,91 €

Fahrbar, auf 4 stabilen Rollen

WKB14F 537,00 / 639,03 €

## MIT BUCHENHOLZ SCHÜBEN



## Regal zum Einstellen von Buchenholzschüben

Mit Sockel, Mittelwand und 6 Böden.

Schrankmaße B/H/T: 104 x 75 (F 82) x 40 cm

Feststehend

WK3 199,00 / 236,81 €

Fahrbar, auf 4 stabilen Rollen

WK4 249,00 / 296,31 €



## Schrank mit 16 x HK 7 Schüben

Mit Sockel, Mittelwand, 6 Böden und 16 HK 7 Schüben.

Kastenmaße, B/H/T: 22 x 12 x 36 cm

Schrankmaße B/H/T: 104 x 75 (F 82) x 40 cm

Feststehend

WKB11S 829,00 / 986,51 €

Fahrbar, auf 4 stabilen Rollen

WKB11F 869,00 / 1.034,11 €



15.9



## SCHRÄNKE MIT



### Schubkästen aus Buchenholz

Buche massiv, Griffloch vorne & hinten, natur lackiert.

In Verbindung mit den frei einstellenden Holzkästen der Modellreihe HK 1 bis HK 8 sind diese Schränke ideal zur Aufbewahrung geeignet.

- Verstellbare Einlegeböden
- Tür mit Sicherheitszylinderschloss

Maße, B/H/T: 100 x 98 x 40 cm



Maße, B/H/T	Art.-Nr. und Preis	
1 12,5 x 7 x 36 cm	HK 1	18,30 / 21,78 €
2 17 x 7 x 36 cm	HK 2	20,40 / 24,28 €
3 32 x 12 x 36 cm	HK 4	35,50 / 42,25 €
4 22 x 17 x 36 cm	HK 5	33,90 / 40,34 €
5 47 x 17 x 36 cm	HK 6	43,50 / 51,76 €
6 22 x 12 x 36 cm	HK 7	30,10 / 35,82 €
7 25 x 12 x 36 cm	HK 8	31,70 / 37,72 €

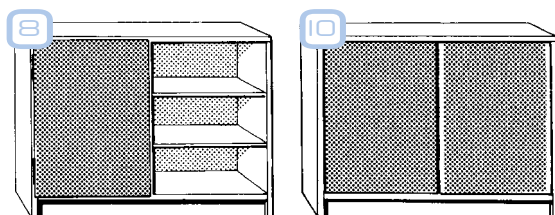

### Schränke in verschiedenen Türvarianten

Maße B/H/T: 100 x 98 x 40 cm

#### ☒ Türen: 1 x Dehtür

Mit Mittelwand und 4 höhenverstellbaren Böden. Die Tür ist mittels Sicherheitszylinderschloss abschließbar.

WK 17 318,00 / 378,42 €

#### ☒ Türen: 2 x Drehtüren

Mit Mittelwand, 6 höhenverstellbaren Böden und Sicherheitszylinderschloß

WK 1 343,00 / 408,17 €

#### ☒ Türen: 2 x Holzschiebetüren

2 höhenverstellbare Böden

WK 16 329,00 / 391,51 €

#### ☒ Türen: 2 x Holzschiebetüren

Mit Mittelwand und 4 höhenverstellbaren Böden

WK 16A 345,00 / 410,55 €

Auf Wunsch liefern wir die Schränke mit Türen auch mit anderen Einteilungen ganz nach Ihren Vorstellungen und Maßangaben!

# SCHRÄNKE MIT HOLZKÄSTEN



## Schrank mit 12 x HK 5 Schüben

Mit Sockel, Mittelwand, 4 Böden und 12 HK 5 Schüben.

Kastenmaße, B/H/T: 22 x 17 x 36 cm

Schrankmaße B/H/T: 104 x 75 (F 82) x 40 cm

Feststehend

WKB12S 714,00 / 849,66 €

Fahrbar, auf 4 stabilen Rollen

WKB12F 752,00 / 894,88 €

## BUCHENHOLZ SCHÜBEN



DEKORE  
ab Seite 1104

## Regal zum Einstellen von Buchenholzschüben

Mit Mittelwand und 6 höhenverstellbaren Böden. Auf Wunsch liefern wir dieses Regal auch mit anderen Einteilungen ganz nach Ihren Vorstellungen und Maßangaben!

Maße, B/H/T: 100 x 98 x 40 cm

WK 2 248,00 / 295,12 €

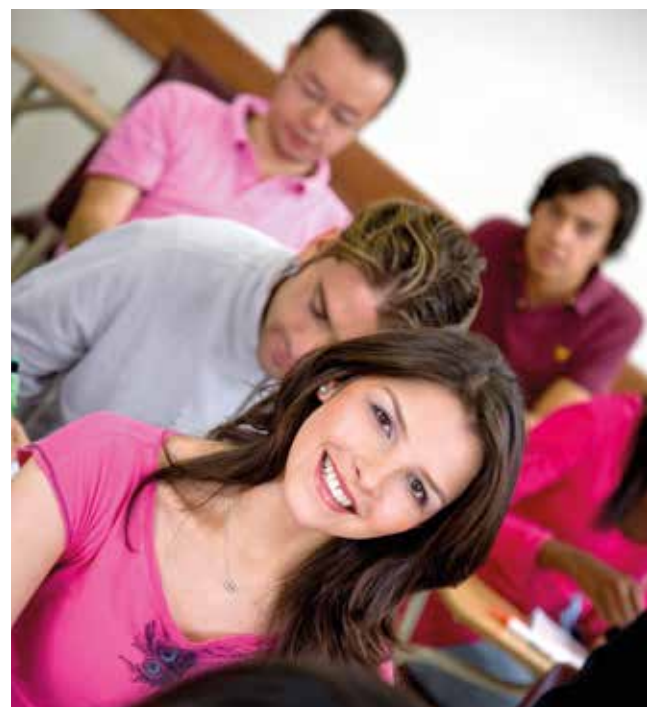

15.10



## KLASSENRAUMREGALE

3



2



1



### Sideboards offen mit Fächern.

Neben all unseren Sideboards mit Boxen bieten wir auch Modelle mit offenen Fächern an.

Verschiedene Breiten stehen zur Auswahl – wahlweise mit Sockel, Rolle oder T-Fuß.

# SIDEBOARDS MIT FÄCHERN

DEKORE  
ab Seite 1104



www.tuv.com  
ID 0000039257



SCHRÄNKE & AUFBEWAHRUNG



Maße, Höhe/T: 98 x 40 cm	Sockel		Rollen		Standfüße	
<b>1</b> 2-reihig, Fächer: 6, Maße, B: 66 cm	KZRF-23S	278,00 / 330,82 €	KZRF-23R	278,00 / 330,82 €	KZRF-23T	278,00 / 330,82 €
<b>2</b> 3-reihig, Fächer: 9, Maße, B: 98 cm	KZRF-33S	339,00 / 403,41 €	KZRF-33R	339,00 / 403,41 €	KZRF-33T	339,00 / 403,41 €
<b>3</b> 4-reihig, Fächer: 12, Maße, B: 130 cm	KZRF-43S	365,00 / 434,35 €	KZRF-43R	365,00 / 434,35 €	KZRF-43T	365,00 / 434,35 €
<b>4</b> 5-reihig, Fächer: 15, Maße, B: 162 cm	KZRF-53S	389,00 / 462,91 €	KZRF-53R	389,00 / 462,91 €	KZRF-53T	389,00 / 462,91 €

15.10



# KLASSENRAUMREGALE

1



2



3



DEKORE  
ab Seite 1104



# SIDEBOARDS MIT FÄCHERN



Alle Regale sind vom TÜV Rheinland geprüft & zertifiziert.



SCHRÄNKE & AUFBEWAHRUNG



Maße, Höhe/T: 98 x 40 cm	Sockel		Rollen		Standfüße	
<b>1</b> 2-reihig, Fächer: 8, Maße, B: 66 cm	KZRF-24S	309,00 / 367,71 €	KZRF-24R	309,00 / 367,71 €	KZRF-24T	309,00 / 367,71 €
<b>2</b> 3-reihig, Fächer: 12, Maße, B: 98 cm	KZRF-34S	369,00 / 439,11 €	KZRF-34R	369,00 / 439,11 €	KZRF-34T	369,00 / 439,11 €
<b>3</b> 4-reihig, Fächer: 16, Maße, B: 130 cm	KZRF-44S	399,00 / 474,81 €	KZRF-44R	399,00 / 474,81 €	KZRF-44T	399,00 / 474,81 €
<b>4</b> 5-reihig, Fächer: 20, Maße, B: 162 cm	KZRF-54S	425,00 / 505,75 €	KZRF-54R	425,00 / 505,75 €	KZRF-54T	425,00 / 505,75 €

15.10



## RANZENREGALE

3



DEKORE  
ab Seite 1104

2



1



### Große Fächer für Taschen

Praktisch im Klassenraum oder im Flur – Regale in verschiedenen Breiten für Taschen und Schulranzen. So bleibt am Platz alles ordentlich und übersichtlich. Wahlweise mit Sockel, Rolle oder T-Fuß.

# SIDEBOARDS MIT FÄCHERN



www.tuv.com  
ID 0000039257



Alle Regale sind vom TÜV Rheinland geprüft & zertifiziert.



SCHRÄNKE & AUFBEWAHRUNG



Maße, Höhe/T: 98 x 40 cm	Sockel		Rollen		Standfüße	
<b>1</b> 2-reihig, Fächer: 4, Maße, B: 66 cm	KZR2-00S	278,00 / 330,82 €	KZR2-00R	278,00 / 330,82 €	KZR2-00T	278,00 / 330,82 €
<b>2</b> 3-reihig, Fächer: 6, Maße, B: 98 cm	KZR3-00S	299,00 / 355,81 €	KZR3-00R	299,00 / 355,81 €	KZR3-00T	299,00 / 355,81 €
<b>3</b> 4-reihig, Fächer: 8, Maße, B: 130 cm	KZR4-00S	329,00 / 391,51 €	KZR4-00R	329,00 / 391,51 €	KZR4-00T	329,00 / 391,51 €
<b>4</b> 5-reihig, Fächer: 10, Maße, B: 162 cm	KZR5-00S	349,00 / 415,31 €	KZR5-00R	349,00 / 415,31 €	KZR5-00T	349,00 / 415,31 €

15.10



# REGALE UND



## 3-reihiges Regal mit 9 Fächern

Außenmaße, B/H/T: 120 x 120 x 45 cm  
 Fachinnenmaße, B/H/T: 37 x 35 x 43 cm

KLR 9

Ihr Preis statt\*\* 338,00 / 402,22 €  
 299,00 / 355,81 €



www.tuv.com  
 ID 0000039257



Alle Regale dieser Doppelseite sind vom TÜV Rheinland geprüft und zertifiziert.

## DEKORE

ab Seite 1104

### Ranzenregale

#### XXL Ranzenregal mit 10 Fächern

Außenmaße, B/H/T: 150 x 110 x 45 cm  
 Fachinnenmaße, B/H/T: 28 x 49 x 43 cm

KLR 10G

Ihr Preis statt\*\* 379,00 / 451,01 €  
 349,00 / 415,31 €

#### Ergänzungsregal

Außenmaße, B/H/T: 61 x 110 x 45 cm  
 Fachinnenmaße, B/H/T: 28 x 49 x 43 cm

KLR 4G

Ihr Preis statt\*\* 308,00 / 366,52 €  
 285,00 / 339,15 €



## 3-reihiges Regal mit 9 Fächern

Außenmaße, B/H/T: 120 x 98 x 40 cm  
 Fachinnenmaße, B/H/T: 37 x 28 x 38 cm

SKR

Ihr Preis statt\*\* 278,00 / 330,82 €  
 249,00 / 296,31 €



# SIDEBOARDS MIT FÄCHERN

Alle Ranzenregale dieser Doppelseite sind sehr stabil, fest verleimt und werden fertig montiert angeliefert.

Die Kanten sind mit dicken, abgerundeten Vollkunststoffumleimern versehen.

Standardmäßig werden die Regale in Dekor Buche gefertigt, auf Wunsch sind weitere Dekore lieferbar, s. S. 1104.



## Ranzenregale

### Ranzenregal mit 12 Fächern

Außenmaße, B/H/T: 122 x 161 x 45 cm

Fachinnenmaße, B/H/T: 28 x 49 x 43 cm

Ihr Preis statt\*\* 499,00 / 593,81 €  
KLR 12G 459,00 / 546,21 €

### Ergänzungsregal

Außenmaße, B/H/T: 62 x 161 x 45 cm

Fachinnenmaße, B/H/T: 28 x 49 x 43 cm

Ihr Preis statt\*\* 364,00 / 433,16 €  
KLR 6GE 335,00 / 398,65 €

# RANZENREGALE

DEKORE  
ab Seite 1104



www.tuv.com  
ID 0000039257



## Ranzenregale

### Ranzenregal mit 10 Fächern

passend für Format DIN A 3

Außenmaße, B/H/T: 94 x 98 x 35 cm

Fachinnenmaße, B/H/T: 44 x 16 x 32 cm

Ihr Preis statt\*\* 293,00 / 348,67 €  
KLR 10 278,00 / 330,82 €

### XL-Ranzenregal mit 10 Fächern

Außenmaße, B/H/T: 105 x 169 x 35 cm

Fachinnenmaße, B/H/T: 49 x 30 x 32 cm

Ihr Preis statt\*\* 339,00 / 403,41 €  
KLR 10XL 319,00 / 379,61 €



16



16

## BÜRO- & OBJEKTAUSSTATTUNG

16.1	Schreibtischsysteme	ab <b>926</b>
16.2	Drehstühle	ab <b>940</b>
16.3	Objekttischsysteme	ab <b>962</b>
16.4	Klapptische	ab <b>992</b>
16.5	Objektstühle	ab <b>1000</b>
16.6	Plantafeln	ab <b>1084</b>



# BÜRO- & OBJEKTAUSSTATTUNG





## BESPRECHUNGSRAUM

**Wir gestalten und planen Büro- & Besprechungsräume ganz individuell nach den Bedürfnissen unserer Kunden und den Anforderungen, die Sie an Ihre Räume stellen.**

Ziel war es bei diesem Projekt, modernste Technik & edles Design miteinander zu verbinden. Das interaktive 75" Clevertouch Display ist elektrisch höhenverstellbar – auf Wunsch auch per Fernsteuerung. Auf dem Rahmen wurde eine Kamera für Videokonferenzen integriert. Informationen zu den Displays finden Sie auf Seite 150.

Der elegante Unterschrank mit 4 Schubladen (siehe Seite 184.) schafft Stauraum für Technik und Zubehör.

Der Besprechungstisch in Ellipsenform ist dank 2-Säulen Hub-Mechanik elektrisch höhenverstellbar – Sie können Ihre Meetings im Sitzen oder im Stehen abhalten – oder abwechselnd, wenn es länger dauert.

Mehrere Rolloschränke wurden passgenau unter den Fenstern montiert, hier entsteht auf elegante Art und Weise fast endloser Stauraum.



### TV-WAGEN

ab Seite 160



Höhenverstellbares, interaktives 75" Touch Display mit integriertem PC.





### Tischanschlüsse

2 x Stromanschluss, 2 x RJ45 Cat6, 1 x HDMI, 1 x USB Typ A, 1 x VGA, 1 x Stereo Klinke 3,5 mm (wie abgebildet)

Individuelle Anschlussbestückung auf Anfrage.

Modelle & Preise auf Anfrage

### Highboard mit Rollo – elegant, repräsentativ und praktisch.

Abschließbare Rollos, die Ecken der Oberplatte sind abgerundet. Der 8 cm hohe Sockel ist mit Aussparungen für die Fußleiste versehen.

Maße, B/H/T:  
200 x 120 x 40 cm



16.1



# HÖHENVERSTELLBARE



Per Knopfdruck  
höhenverstellbar



**DEKORE**

ab Seite 1104

## Freistehender Lehrerbürotisch

- Ergonomischer Steh- & Sitzarbeitsplatz
- Elektrisch höhenverstellbar (Hub: 50 cm)
- Schalter zur elektrischen Höhenverstellung
- Bodenplatte aus Stahl, 8 mm dick, RAL 9006 – Weißaluminium
- Arbeitshöhe ca. 80 – 130 cm

Maße, B/H/T: 160 x 80 x 90 cm

CCET01 # 997,00 / 1.186,43 €



Abb. zeigt:  
Sonderdekor



**DEKORE**  
ab Seite 1104

HUB  
50 cm

Abb. zeigt:  
Stehhöhe in Sonderdekor

## TISCHMODELLE

### Besprechungstisch oval

- Ergonomische, flexible Besprechungsgruppe
- Im Stehen und Sitzen verwendbar
- Elektrisch höhenverstellbar (Hub: 50 cm)
- Schalter zur elektrischen Höhenverstellung unter der Tischplatte

- Große Bodenplatte für maximale Stabilität, Stahl, 0,8 cm stark, RAL 9006 – Weißaluminium
- Arbeitshöhe ca. 66 – 132 cm

Maße, B/H/T: 200 x 66 – 132 x 120 cm

CCET02

# 1.099,00 / 1.307,81 €



SITZHÖHE



COUNTERHÖHE



# KOMPONENTEN FÜR



## Schreibtische der Modellreihe „T-Fuß“

mit schmalen Stützrohr, mit Kabelkanal

Modell CKT 168, Maße, B/H/T: 160 x 72 x 80 cm

CKT168 473,00 / 562,87 €

Modell CKT 128, Maße, B/H/T: 120 x 72 x 80 cm

CKT128 445,00 / 529,55 €

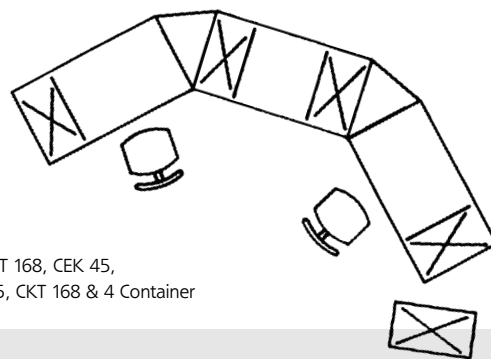

Stellbeispiel: CKT 168, CEK 45,  
CKT 168, CEK 45, CKT 168 & 4 Container

**Stellen Sie Ihren ganz persönlichen Arbeitsplatz zusammen. Ganz nach Ihren Bedürfnissen, ganz nach ihrem Geschmack.**

Die Formenvielfalt der Einzelelemente bietet zahlreiche Stellvarianten.

Die Möbeloberflächen sind in 9 unterschiedlichen Dekoren lieferbar. Bitte geben Sie bei Ihrer Bestellung das gewünschte Dekor an, siehe Seite 1104.

## Container zum Unterstellen

passend zu der Modellreihe „T-Fuß“

Maße, B/H/T: 43 x 62,2 x 61,5 cm

### Modell CUC 2333

1 Schubfach mit Blende 10 cm und Utensilo, 3 Schubfächer mit Blende 15 cm

CUC2333 476,00 / 566,44 €

### Modell CUC 227

1 Schubfach mit Blende 10 cm und Utensilo, 1 Schubfach mit Blende 10 cm, 1 Schubfach mit Blende 35 cm

CUC227 473,00 / 562,87 €

### Modell CUC 344

1 Schubfach mit Blende 15 cm, 2 Schubfächer mit Blende 20 cm

CUC344 473,00 / 562,87 €

### Modell CUC 47

1 Schubfach mit Blende 20 cm, 1 Schubfach mit Blende 35 cm

CUC47 469,00 / 558,11 €

## Container zum Beistellen

passend zu der Modellreihe „T-Fuß“

Maße, B/H/T: 43 x 72,2 x 61,5 cm

### Modell CBC 22333

1 Schubfach mit Blende 10 cm (Utensilo), 1 Schubfach mit Blende 10 cm, 3 Schubfächer mit Blende 15 cm

CBC22333 489,00 / 581,91 €

### Modell CBC 337

2 Schubfächer mit Blende 15 cm, 1 Schubfach mit Blende 35 cm

CBC337 485,00 / 577,15 €

### Modell CBC 2344

1 Schubfach mit Blende 10 cm mit Utensilo, 1 Schubfach mit Blende 15 cm, 2 Schubfächer mit Blende 20 cm

CBC2344 489,00 / 581,91 €



**DEKORE**  
ab Seite 1104

Abb. zeigt: CKT 168, CEK 90, CKT 128 & 2 Container CUC...

## SCHREIBTISCHE OHNE KABELKANAL

### Eckverbindungen

für die Modellreihe „T-Fuß“

Eckverbindungs-  
platte 45°



CEK45 189,00 / 224,91 €

Eckverbindungs-  
platte 90°  
ohne Kabelkanal



CEK90 199,00 / 236,81 €

Eckverbindungs-  
platte 90°  
ohne Kabelkanal,  
mit Säulenfuß für Anstellstisch



CEK90F 332,00 / 395,08 €

### Schubkasten-Einsätze

für die Modellreihe „T-Fuß“

Schubkasten-  
unterteilung

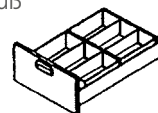

C2A4 10,50 / 12,50 €

Für Blendenhöhe 15 cm  
Formulareinsatz,  
6 Fächer DIN A 4

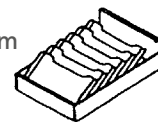

CFE6 49,50 / 58,91 €

Für Blendenhöhe  
35 cm  
Hängezug für  
DIN A 4-Hängetaschen

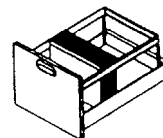

CA4HZ 51,50 / 61,29 €

Für Blendenhöhe 25 cm  
2 x DIN A  
4-Karteikästen

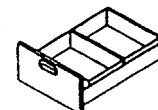

CK2A4 51,90 / 61,76 €

### Zubehör



### Tower-Halterung

einzelnen zur nachträglichen Auf-  
rüstung vorhandener Tische,  
passend für Computer bis  
25 cm Breite.

Links

CPU1L 95,00 / 113,05 €

Rechts

CPU2R 95,00 / 113,05 €



# KOMPONENTEN FÜR

## Eckverbindungen

für die Modellreihe „T-Fuß“



Eckverbindungsplatte 45°

CEK45 189,00 / 224,91 €



Eckverbindungsplatte 90°  
ohne Kabelkanal

CEK90 199,00 / 236,81 €



Eckverbindungsplatte 90°  
ohne Kabelkanal, mit Säulenfuß  
für Anstelltisch

CEK90F 332,00 / 395,08 €

## Schubkasten-Einsätze

für die Modellreihe „T-Fuß“

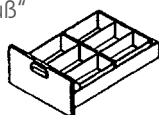

Schubkasten-  
unterteilung

C2A4 10,50 / 12,50 €



Für Blendenhöhe 15 cm  
Formulareinsatz,  
6 Fächer DIN A 4

CFE6 49,50 / 58,91 €

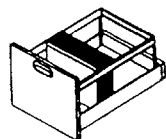

Für Blendenhöhe  
35 cm  
Hängezug für  
DIN A 4-Hängetaschen

CA4HZ 51,50 / 61,29 €

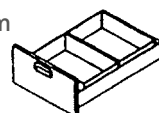

Für Blendenhöhe 25 cm  
2 x DIN A  
4-Karteikästen

CK2A4 51,90 / 61,76 €



## Schreibtische der Modellreihe „T-Fuß“

mit schmalen Stützrohr, mit Kabelkanal

Modell CZ 168, Maße, B/H/T: 160 x 72 x 80 cm

CZ 168 473,00 / 562,87 €

Modell CZ 128, Maße, B/H/T: 120 x 72 x 80 cm

CZ 128 445,00 / 529,55 €

## Schreibtisch

in Kufenform mit großvolumigem Blechkabelkanal. Der Kabelkanal ist bequem zugänglich durch die nach vorne verschiebbare Tischplatte. Leichte Verbindung der Geräte durch serienmäßigen Steigkanal und Verbindungsmöglichkeit von Tisch zu Tisch durch seitliche Kabeldurchlässe in der Seitenwange oben. Im Kabelkanal 3-fach Steckdose mit 5 m Sicherheitskabel. Die Kabeldurchführung vom Kanal zu den Geräten erfolgt über abgedeckte Kunststoff-Kabeldurchlässe, je 2 in der Tischplatte. Vier Bodenausgleichsschrauben geben dem Tisch die nötige Standfestigkeit.

Größe 160 x 80 cm, 72 cm hoch, mit Kabelkanal

CZ 168 473,00 / 562,87 €

Größe 120 x 80 cm, 72 cm hoch, mit Kabelkanal

CZ 128 445,00 / 529,55 €

## Tower-Halterung

passend für CPU bis 50 cm Höhe und 25 cm Breite.

Links

CPU2L 89,00 / 105,91 €

Links

CPU2R 89,00 / 105,91 €

## Weitere Stellbeispiele

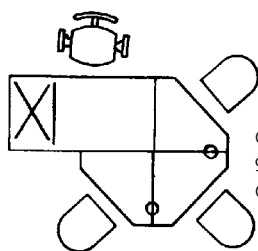

CZ 168, 2 CEK 90F, CEK 90 & 1 Container CUC....

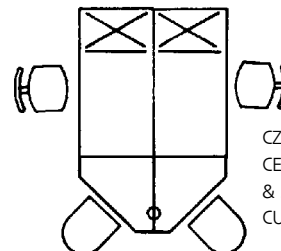

CZ 168, CEK 90, CEK 90F, CZ 168 & 2 Container CUC....



Abb. zeigt: Modell CZ 168, CZ 128 mit Eckverbindung CEK 90, sowie Rollcontainer CUC 2223 und unsere Tower-Halterung CPU 2 R innen montiert

## SCHREIBTISCHE MIT KABELKANAL

### Container zum Unterstellen

passend zu der Modellreihe „T-Fuß“  
Maße, B/H/T: 43 x 52,2 x 61,5 cm

#### Modell CUC 2223

3 Schubfächer mit Blende 10 cm  
inkl. Utensilo, oben 1 Schubfach mit  
Blende 15 cm

CUC2223 470,00 / 559,30 €



#### Modell CUC 27

1 Schubfach mit Blende 10 cm  
inkl. Utensilo. 1 Schubfach mit  
Blende 35 cm für Hängezug.

CUC27 469,00 / 558,11 €



#### Modell CUC 333

3 Schubfächer mit Blende 15 cm

CUC333 473,00 / 562,87 €



### Container zum Beistellen

passend zu der Modellreihe „T-Fuß“  
Maße, B/H/T: 43 x 72,2 x 61,5 cm

#### Modell CBC 22333

1 Schubfach mit Blende 10 cm (Utensilo).  
1 Schubfach mit Blende 10 cm,  
3 Schubfächer mit Blende 15 cm

CBC22333 489,00 / 581,91 €

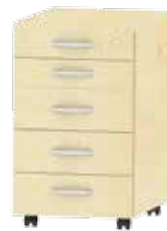

#### Modell CBC 337

2 Schubfächer mit Blende 15 cm,  
1 Schubfach mit Blende 35 cm

CBC337 485,00 / 577,15 €



#### Modell CBC 2344

1 Schubfach mit Blende 10 cm mit  
Utensilo, 1 Schubfach mit Blende 15 cm,  
2 Schubfächer mit Blende 20 cm

CBC2344 489,00 / 581,91 €



16.1



## BUSINESS LINE



Aktenschrank



Regal

Schublade

Verarbeitet werden blend- und reflexfreie E1-Spanplatten, beidseitig melaminharzbeschichtet nach DIN 68765 und mit ABS-Sicherheitskante versehen. Die Oberflächen sind abwischbar, kratzfest, fleckunempfindlich und sehr strapazierfähig – dabei anspruchsvoll im Aussehen. Abdeckplatten, Ober- und Einlegeböden haben eine Stärke von 19 mm.

Die Flügeltüren der Schrankwand sind aufliegend und öffnen bis 100°. Sie sind mit Dreh-

stangenzylinderschloss und Softschließer für geräuscharmes und langsames Schließen der Türen ausgestattet. Die Vollglastüren bestehen aus 6 mm Fensterglas: die Glaseinlegeböden sind 8 mm stark.

Die Querrolltüren aus Kunststofflamellen sind in den Farben Grau, Weißaluminium und Buche lieferbar.

### Arbeitsplatte

ergonomisch geformt



### Schreibtisch Boss

Maße, B/H/T: 200 x 72 x 80 cm

N BST BOSS

1.155,00 / 1.374,45 €



# SCHREIBTISCHSYSTEME

Unser Schreibtischmodell mit den optisch entsprechenden Ergänzungsmöbeln bietet Ihnen exklusives Design und eine ansprechende Atmosphäre.

Kombischrank

Aufbaubord

Glaseinsatz

Querrollschrank

Schreibtisch

Arbeitsfläche 170 x 80 cm

## Ausstattungsmerkmale



Möbelknopf



Bügelgriff  
128/ 96 mm

**Unterschrank** mit Utensilienauszug, Schublade und Einstellhängerahmen

16.1



## TREND LINE

Die Tische werden getragen von Rundstahlrohrgestellen mit 60 mm Ø. Diese sind von 65,5 bis 73,5 cm höhenverstellbar. Clips ermöglichen eine saubere Kabelführung.

Verarbeitet werden blend- und reflexfreie E1-Spanplatten, beidseitig melaminharzbeschichtet und sehr strapazierfähig nach DIN 68765 und mit ABS-Kante versehen.

Die Oberflächen sind abwischbar, kratzfest, fleckenunempfindlich und sehr strapazierfähig.

Abdeckplatten, Oberkanten und Einlegeböden sind 19 mm stark.

Die Flügeltüren der Schrankwand sind aufliegend und lassen sich bis 100° öffnen. Sie sind mit Drehstangenzyinderschloss und Softschließer für ein geräuscharmes und langsames Schließen der Türen ausgestattet.

Der Korpus wird mittels Exzenterbeschlägen verbunden. Eingenutete Hartfaserplatten bilden die Rückwände. Die Querrollentüren aus Kunststofflamellen sind in den Farben Grau, Weißaluminium und Buche lieferbar.



**Aktenschrank**



**Rollcontainer**  
mit 3 Schüben und Utensilio



**CPU-Caddy**



**Kabeldurchlass**  
Chrome matt

# SCHREIBTISCHSYSTEME

**Kombischrank**

**Regal**

**Querrollschrank**

**Klare Linien und kontrastreiche Formen bestimmen unsere Trend Line Kollektion.**

Sie bietet zahlreiche Kombinationsmöglichkeiten im Schrank- und Tischbereich.

**Freiformschreibtisch**

mit Anbauelement 135°.  
Dekorblende und Aufbord.

## Ausstattungsmerkmale



**Möbelknopf**



**Bügelgriff**

128/ 96 mm

**Kombischrank**

mit Schüben

16.2



# DREHSTUHL 50



**FESTSTEHEND**

**RAL-FARBEN**  
auf Seite 1102



**FAHRBAR**

## Modell 50 mit Drehspindel

### 1 Feststehend

- Höhenverstellbar: 50 – 70 cm
- Verdeckte Gewindespindel
- Fußgestell mit 5 Gleitern
- Sitz und Rücken aus festem Kunststoff in hellgrau, extrem haltbar und robust

**Stuhl 50KG**

# 139,00 / 165,41 €

### Fahrbar

- Höhenverstellbar: 52 – 72 cm
- Verdeckte Gewindespindel
- Fußgestell mit 5 Rollen
- Sitz und Rücken aus festem Kunststoff in hellgrau, extrem haltbar und robust

**Stuhl 50RKG**

# 149,00 / 177,31 €

## Modell 50 mit Gaslift

### Feststehend

- Höhenverstellbar: 42 – 54 cm
- Verdeckter Gaslift
- Fußgestell mit 5 Gleitern
- Sitz und Rücken aus festem Kunststoff in hellgrau, extrem haltbar und robust

**Stuhl 50GLKG**

# 154,00 / 183,26 €

### 2 Fahrbar

- Höhenverstellbar: 44 – 57 cm
- Verdeckter Gaslift
- Fußgestell mit 5 Rollen
- Sitz und Rücken aus festem Kunststoff in hellgrau, extrem haltbar und robust

**Stuhl 50RGKG**

# 174,00 / 207,06 €

Das Gestell wird standardmäßig in RAL 7035 Lichtgrau geliefert. Weitere Farben gegen Mehrpreis lieferbar, siehe Seite 1102.

# BÜRODREHSTÜHLE

## UND 50 D

Optional: 5 Stück Filzgleiter

FG-G 12,50 / 14,88 €

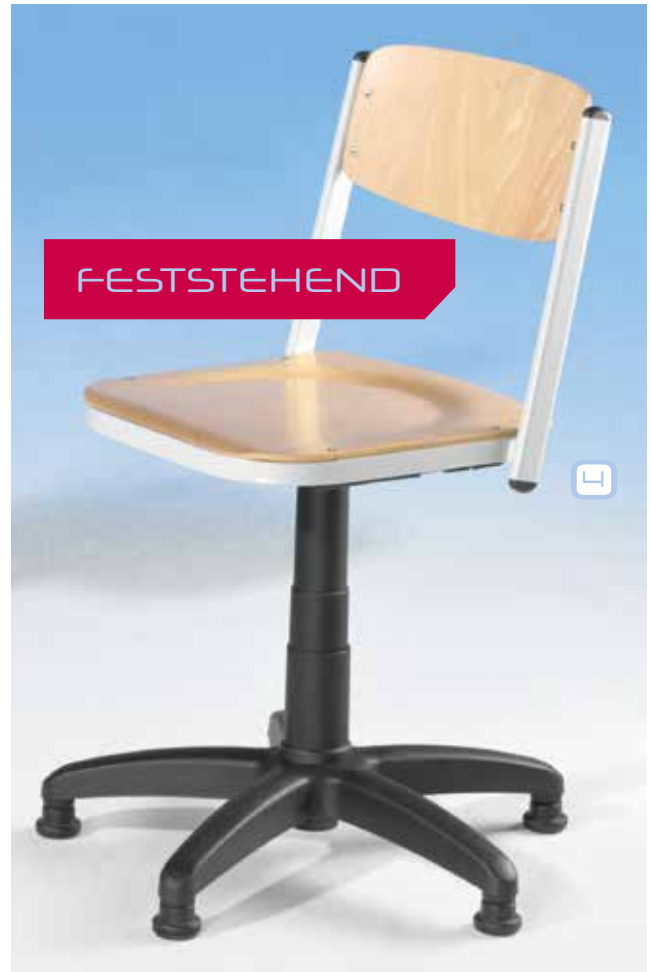

### Modell 50 D mit Drehspindel

#### Feststehend

- Höhenverstellbar: 48 – 67 cm
- Verdeckte Gewindespindel
- Herausdrehsicherung
- Fußgestell mit 5 Gleitern

Sitz & Rücken HPL, Buche natur

Stuhl 50D  
# 105,00 / 124,95 €

#### Mit Sitzpolster

Stuhl 50D SP  
# 125,00 / 148,75 €

#### Mit Sitz- & Rückenpolster

Stuhl 50D SRP  
# 139,00 / 165,41 €

#### Fahrbar

- Höhenverstellbar: 50 – 69 cm
- Verdeckte Gewindespindel
- Herausdrehsicherung
- Fußgestell mit 5 Rollen

Sitz & Rücken HPL, Buche natur

Stuhl 50DR  
# 115,00 / 124,95 €

#### Mit Sitzpolster

Stuhl 50DRSP  
# 135,00 / 160,65 €

#### Mit Sitz- & Rückenpolster

Stuhl 50DRSRP  
# 149,00 / 177,31 €

### Modell 50 G mit Gaslift

#### Feststehend

- Höhenverstellbar: 39 – 52 cm
- Verdeckter Gaslift

• Fußgestell mit 5 Gleitern  
Sitz & Rücken HPL, Buche natur

Stuhl 50G  
# 120,00 / 142,80 €

#### Mit Sitzpolster

Stuhl 50G SP  
# 140,00 / 166,60 €

#### Mit Sitz- & Rückenpolster

Stuhl 50G SRP  
# 154,00 / 183,26 €

#### Fahrbar

- Höhenverstellbar: 41 – 54 cm
- Verdeckter Gaslift

• Fußgestell mit 5 Rollen  
Sitz & Rücken HPL, Buche natur

Stuhl 50GR  
# 130,00 / 154,70 €

#### Mit Sitzpolster

Stuhl 50GR SP  
# 150,00 / 178,50 €

#### Mit Sitz- & Rückenpolster

Stuhl 50GRSRP  
# 164,00 / 195,16 €

Die Stoffgruppe B für den Stuhl mit Polster finden Sie ab Seite 1122.

16.2



# DREHSTUHL 5D, 5G &



Optional: 5 Stück Filzgleiter

FG-G 12,50 / 14,88 €



## Modell 5D mit Drehspindel

### Feststehend

- Höhenverstellbar:  
48 – 67 cm
- Verdeckte Gewindespindel
- Herausdrehsicherung
- Fußgestell mit 5 Gleitern  
lackierte Sperrholzschale,  
Buche natur

Stuhl 5D  
# 109,00 / 129,71 €

### Mit Sitzpolster

Stuhl 5D SP  
# 129,00 / 153,51 €

### Mit Sitz- & Rückenpolster

Stuhl 5D SRP  
# 145,00 / 172,55 €

### Fahrbar

- Höhenverstellbar:  
50 – 69 cm
- Verdeckte Gewindespindel
- Herausdrehsicherung
- Fußgestell mit 5 Rollen  
lackierte Sperrholzschale,  
Buche natur

Stuhl 5DR  
# 119,00 / 141,61 €

### Mit Sitzpolster

Stuhl 5DRSP  
# 139,00 / 165,41 €

### Mit Sitz- & Rückenpolster

Stuhl 5DRSRP  
# 155,00 / 184,45 €

## Modell 5G mit Gaslift

### Feststehend

- Höhenverstellbar:  
39 – 52 cm
- Verdeckter Gaslift

- Fußgestell mit 5 Gleitern  
lackierte Sperrholzschale,  
Buche natur

Stuhl 5G  
# 124,00 / 147,56 €

### Mit Sitzpolster

Stuhl 5G SP  
# 144,00 / 171,36 €

### Mit Sitz- & Rückenpolster

Stuhl 5G SRP  
# 160,00 / 190,40 €

### Fahrbar

- Höhenverstellbar:  
41 – 54 cm
- Verdeckter Gaslift

- Fußgestell mit 5 Rollen  
lackierte Sperrholzschale,  
Buche natur

Stuhl 5GR  
# 134,00 / 159,46 €

### Mit Sitzpolster

Stuhl 5GR SP  
# 154,00 / 183,26 €

### Mit Sitz- & Rückenpolster

Stuhl 5GRSRP  
# 170,00 / 202,30 €

Die Stoffgruppe B für den Stuhl mit Polster finden Sie ab Seite 1122.

# BÜRODREHSTÜHLE

- Ergonomisch geformt
- Stabile Kunststoffschale mit leichtem Luftpolstereffekt
- 6 Schalenfarben erhältlich
- Optimal zu reinigen, dadurch hoher Hygienestandard



## ErgoStar Drehstuhl – Chrom

Chromgestell mit Gaslift.

Bitte geben Sie die gewünschte Schalenfarbe an, siehe rechts.

Fahrbar, mit 5 Rollen,

Höhenverstellbar: 42 – 55 cm

STK-ESRC.. Preis auf Anfrage

Feststehend, mit 5 Gleitern,

Höhenverstellbar: 40 – 53 cm

STK-ESGC.. Preis auf Anfrage

**Optional:** 5 Stück Filzgleiter

FG-ES 12,50 / 14,88 €

## ERGOSTAR

### ErgoStar Counter

Stabiler Chromfußring, in der Höhe verstellbar. Sicherer Stand dank 5 großflächigen Gleitern. Stufenlose Sitzhöhenverstellung mit Sicherheitsgasfeder (LGA geprüft). Stabiles Fußkreuz in Chrom.

Höhenverstellbar: 56 – 82 cm

Ihr Preis statt\*\* 189,00 / 224,91 €  
STKC-ESGC.. 179,00 / 213,01 €



### Schalenfarbe



01 Gelb



02 Rot



03 Blau



04 Grün



05 Hellgrau



06 Dunkelgrau

Bitte geben Sie bei Ihrer Bestellung die Farbe mit an.

16.2



# ULTRAFLEX DREHSTUHL & COUNTER



FESTSTEHEND

10  
Jahre  
Garantie\*



FAHRBAR

UltraFlex - Twist!

PRODUKTVIDEO



## UltraFlex - Twist!

### Ultraflex Twist! – der Drehstuhl mit Gaslift

Verchromtes Gestell, bitte Schalenfarbe  
(S. 1138) mit angeben.

Feststehend mit Gleitern  
Verstellbar von 40 – 53 cm.

STK-UFGC.. Preis auf Anfrage

Fahrbar mit Rollen  
Verstellbar von 42 – 55 cm.

STK-UFRC.. Preis auf Anfrage





# BÜRODREHSTÜHLE

- Extra stabile, bruchfeste Sitzschale mit **10 Jahren Garantie auf Bruch der Schale\***
- Ergonomisch geformte Sitzschale mit praktischem Griffloch
- Sehr hygienisch – perfekt zu reinigende Oberfläche



BÜRO RÄUME

HD

## UltraFlex – Twist! Counter

### Ultraflex Twist! Counter – der hohe Drehstuhl

Verchromtes Gestell mit höhenverstellbarem Fußring, bitte Schalenfarbe (S. 1138) angeben. Optional mit Rollen erhältlich (Mehrpreis).

Stuhl mit Gleitern. Verstellbar von 56 – 82 cm.

STK-UFCGC..

Preis auf Anfrage



Verstellbarer Ring



Gleiter

16.2



# DREHSTÜHLE



## Drehstuhl Carina

Rollt super leicht und lässt sich so niedrig einstellen, dass Sie mit den Kindern auf Augenhöhe sind. Fußkreuz mit 5 Rollen. Bezug Kunstleder, bitte geben Sie den Farbcode mit an. Die Lieferung erfolgt zerlegt im Karton.

### Ohne Rückenlehne

Höhenverstellbar von 36 – 48 cm

CA-GA.. # 149,00 / 177,31 €

### Mit kleiner Rückenlehne

Höhenverstellbar von 36 – 48 cm

CA-GARL.. # 169,00 / 201,11 €

## Farbcode Carina



01 Blau



02 Rot



03 Orange



04 Grün



05 Gelb

## Genito Eco

Mit farbiger Rückenlehne – Kunstlederfarbe siehe rechte Seite. Die Lieferung erfolgt zerlegt im Karton.

### Fahrbare Variante

Höhenverstellbar von 30 – 38 cm

GS-21R.. # 165,00 / 196,35 €

Höhenverstellbar von 38 – 48 cm

GS-22R.. # 165,00 / 196,35 €

### Feststehende Variante

Höhenverstellbar von 30 – 38 cm

GS-21G.. # 165,00 / 196,35 €

Höhenverstellbar von 38 – 48 cm

GS-22G.. # 165,00 / 196,35 €



# BÜRODREHSTÜHLE



## Genito

Fahrbar oder mit Kunststoffgleitern lieferbar!  
Bitte Farbcode mit angeben.  
Die Lieferung erfolgt zerlegt im Karton.

### Ohne Rückenlehne

#### Fahrbare Variante

Höhenverstellbar von 30 – 38 cm

GS-11R.. # 119,00 / 141,61 €

Höhenverstellbar von 38 – 48 cm

GS-12R.. # 119,00 / 141,61 €

#### Feststehende Variante

Höhenverstellbar von 30 – 38 cm

GS-11G.. # 119,00 / 141,61 €

Höhenverstellbar von 38 – 48 cm

GS-12G.. # 119,00 / 141,61 €

### Farbcode Genito

#### Stoff

SO1	Blau	SO2	Gelb
SO3	Grün	SO4	Rot

#### Kunstleder

KO1	Blau	KO2	Gelb
KO4	Rot	KO5	Schwarz
KO6	Grau		



# DREHSTÜHLE

## Drehstühle Hagen und Leon

- Stufenlose Sitzhöhenverstellung mit Toplift (TÜV geprüft)
- Ergonomische Rückenlehne mit organischer Ausformung und integrierter Lendenwirbelstütze, stützt den gesamten Rückenbereich
- Komfort-Permanentkontaktmechanik, zur Verstellung der Rückenlehnenneigung
- Rückenlehne in Höhe und Neigung stufenlos verstellbar, breite Abdeckung des Neigegelenkes
- Stabiles Kunststofffußkreuz in schwarz
- Lastabhängig gebremste Sicherheitsdoppelrollen
- Hagen: Spezial-Muldensitz mit Beckenstütze  
Leon: Spezial-Bandscheibensitz mit Beckenstütze



### Hagen

Sitzhöhe: 42 – 55 cm, Sitzbreite: 45 cm,  
Sitztiefe: 44 cm, Lehnenhöhe: 58 cm  
Die Lieferung erfolgt zerlegt im Karton.

Ihr Preis statt\*\* 117,00 / 139,23 €  
TS-HAG.. 109,00 / 129,71 €

Stoff- gruppe	Stoffe Seite
A 1	1118



### Leon

Sitzhöhe: 42 – 55 cm, Sitzbreite: 46 cm,  
Sitztiefe: 46 cm, Lehnenhöhe: 58 cm  
Die Lieferung erfolgt zerlegt im Karton.

Ihr Preis statt\*\* 146,00 / 173,74 €  
TS-LEO.. 139,00 / 165,41 €

### Optional: Armlehnen



#### Nicht verstellbar

Ihr Preis statt\*\* 42,00 / 49,98 €  
AL7082 39,00 / 46,41 €



#### Höhenverstellbar

Ihr Preis statt\*\* 56,00 / 66,64 €  
AL7096 53,00 / 63,07 €

# BÜRODREHSTÜHLE

## Drehstühle Sophie und Vera

- Stufenlose Sitzhöhenverstellung mit Toplift (TÜV geprüft)
- Medizinisch ergonomische Rückenlehne mit integrierter Lendenwirbelstütze in der Höhe stufenlos verstellbar
- Permanentkontaktmechanik zur Verstellung der Rückenlehnung
- Ergonomischer Muldensitz
- Stabiles Kunststofffußkreuz in schwarz
- Lastabhängig gebremste Sicherheitsdoppelrollen

### Sophie

Sitzhöhe 42 – 55 cm, Sitzbreite: 46 cm, Sitztiefe: 45 cm, Lehnenhöhe: 45 cm  
Die Lieferung erfolgt zerlegt im Karton.

Ihr Preis statt\*\* 139,00 / 165,41 €  
TS-SOP. 129,00 / 153,51 €



Stoff- gruppe	Stoffe Seite
A 1	1118

### Optional: Armlehnen



#### Höhenverstellbar

Ihr Preis statt\*\* 79,00 / 94,08 €  
AL7010 75,00 / 89,25 €



#### Nicht verstellbar

Ihr Preis statt\*\* 69,00 / 82,11 €  
AL6999 65,00 / 77,35 €

### Vera

Sitzhöhe 42 – 55 cm, Sitzbreite: 46 cm, Sitztiefe: 45 cm, Lehnenhöhe: 55 cm  
Die Lieferung erfolgt zerlegt im Karton.

Ihr Preis statt\*\* 154,00 / 183,26 €  
TS-VER.. 145,00 / 172,55 €

16.2



## DREHSTUHL ACTION



Kopfstütze auf Anfrage

Optional: Armlehnen



Optional: Armlehne

### Höhenverstellbare Armlehne

Höhenverstellbar um 70 mm,  
Auflage tiefenverstellbar

PM-ACP56 79,00 / 94,01 €



# BÜRODREHSTÜHLE

Stoffgruppe	Stoffe Seite
C 2, C 3	1134, 1136
Leder auf Anfrage.	



DER BRINGT  
ACTION INS BÜRO

## Bürodrehstuhl Action

- Sitz- und Rückenfläche Netzrücken mit Polsterauflage
- Sitztiefeinstellung, Sitz- und Rückenhegeinstellung
- Synchronmechanik (SFL), Sitzhöheninstellung, Sitz- & Rückenhegeinstellung
- Einstellung des Anpressdrucks der Rückenlehne
- Gepolsterte Lordosenstütze in Höhe und Tiefe einstellbar
- 5-strahliges Fußkreuz Aluminium poliert

### Optional:

- um 60 mm höhenverstellbare Armlehnen mit PU-Auflage, Auflage um +/- 37 mm tiefenverstellbar
- Armlehnenträger verchromt, Gasfederabdeckung mit Sitztiefenfederung schwarz

Maße, B/H/T: 66 x 116 – 126 x 78 cm, Sitzhöhe: 50 – 60 cm,  
Ø des Fußkreuzes: 69 cm

Stoffgruppe C 2, Seite 1134

Sitz & Rücken gepolstert

PM-AC100SFL.. 968,00 / 1.151,92 €

Sitz gepolstert, Netzrücken schwarz

PM-AC105SFL.. 928,00 / 1.104,32 €

## Bezug schwer entflammbar

Stoffgruppe C 3, Seite 1136

Sitz & Rücken gepolstert

PM-AC100SFL.. 998,00 / 1.187,62 €

Sitz gepolstert, Netzrücken schwarz

PM-AC105SFL.. 937,00 / 1.115,03 €



16.2



## DREHSTUHL EMILIO



**OPTIONAL**

2-farbig lieferbar

Vorderseite EV-25 Bleu

Rückseite EV-2 Hellbeige

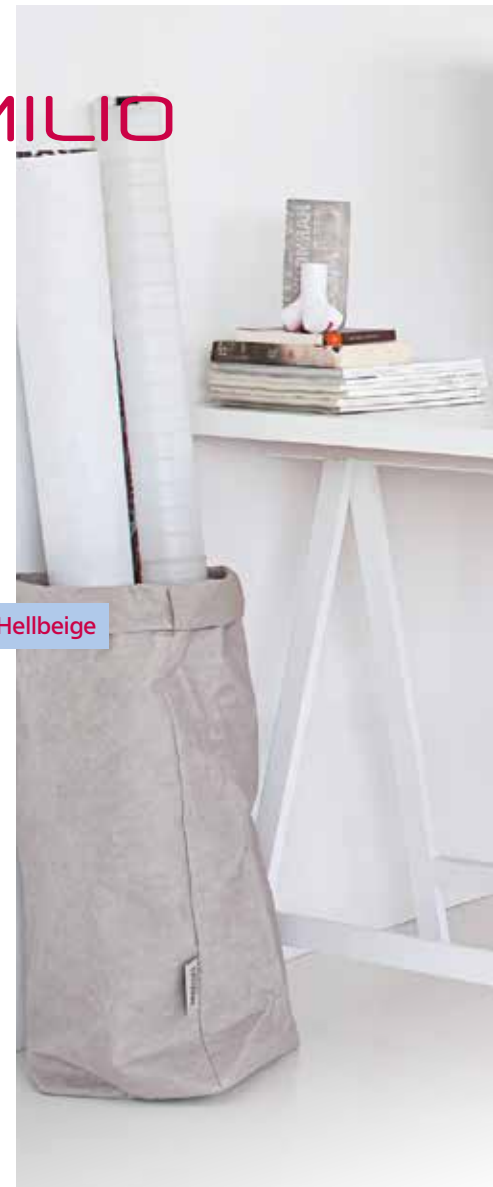

**Das einfache Design des Drehstuhls Emilio wird durch die feine Linie der Lehne unterstrichen.**

Ein breites Farbensortiment und verschiedene Bezugsstoffe stehen Ihnen zur Verfügung. Die höhenverstellbare Lehne ist besonders flexibel einstellbar. Mit den einstellbaren Armlehnen können Sie eine natürliche Position für eine komfortable Unterstützung der Handwurzel und der Unterarme finden. Die vollgepolsterte höhenverstellbare Rückenlehne sorgt für Flexibilität bei Bewegungen seitwärts und nach hinten.



# BÜRODREHSTÜHLE



Stoffgruppe	Stoffe Seite
C 1, C 2	1132, 1134

Drehstuhl mit Armlehnen mit PU Auflage. Stabiles Fußgestell, höhenverstellbar mit Gaslift. Integrierte, intuitiv verwendbare Synchro-Mechanik bei allen Modellen für dynamisches Sitzen und maximalen Komfort.

Fußkreuz: schwarz

PM-M10S.. 310,00 / 368,90 €

Fußkreuz: Aluminium poliert

PM-M10SAP.. 365,00 / 434,35 €

Mit Sitztiefen- und Sitzneigeeinstellung

Fußkreuz: schwarz

PM-M10SFL.. 336,00 / 399,84 €

Fußkreuz: Aluminium poliert

PM-M10SFLAP.. 392,00 / 466,48 €

Automatische Federkrafteinstellung

Fußkreuz: schwarz

PM-M10ST.. 310,00 / 368,90 €

Fußkreuz: Aluminium poliert

PM-M10STAP.. 365,00 / 434,35 €

Automatische Federkrafteinstellung & Sitztiefeinstellung

Fußkreuz: schwarz

PM-M10STL.. 328,00 / 390,32 €

Fußkreuz: Aluminium poliert

PM-M10STLAP.. 383,00 / 455,77 €

## Optionales Zubehör

### Armlehnen mit schwarzer PU-Auflage

#### Nicht verstellbar

PM-MP60 32,00 / 38,08 €

#### Höhenverstellbar

Höhenverstellbar um 80 mm

PM-MP61 44,00 / 52,36 €

#### Höhenverstellbar

Höhenverstellbar um 80 mm,

Auflage tiefen- & breitenverstellbar

PM-MP59 62,00 / 73,78 €

### Sitztiefenfederung

Mehrpis pro Stuhl

PM-MSTF 26,00 / 30,94 €

### Schwer entflammbarer Bezug

Stoffgruppe C 3, Seite 1136

Mehrpis: 56,00 / 66,64 €

16.2



# DREHSTÜHLE

Ergonomischer Bürostuhl, Synchronmechanik mit großem Öffnungswinkel.

- Innovative, höhen- und tiefenverstellbare Lordosenstütze
- Gebremste Doppelaufrollen

Kopfstütze auf Anfrage

## Rückenbügel

Standard grau, Mehrpreis schwarz

PM-XRBS 21,00 / 24,99 €

Stoffgruppe	Stoffe Seite
C 1, C 2	1132, 1134

## Drehstuhl Cassandra

Maße, B/H/T: 71 x 102 – 115 x 66 cm,  
Sitzhöhe 45 – 58 cm

Fußkreuz: schwarz, Kunststoff

PM-XS10SFL.. 375,00 / 446,25 €

Fußkreuz: Aluminium poliert

PM-XA10SFL.. 429,00 / 510,51 €

Sitztiefen- & Sitzneigeeinstellung

Fußkreuz: schwarz, Kunststoff

PM-XS10SFL58.. 368,00 / 437,92 €

Fußkreuz: Aluminium poliert

PM-XA10SFL58.. 418,00 / 497,42 €

Automatische Federkrafteinstellung

Fußkreuz: schwarz, Kunststoff

PM-XS10ST.. 342,00 / 406,98 €

Fußkreuz: Aluminium poliert

PM-XA10ST.. 390,00 / 464,10 €

Automatische Federkrafteinstellung  
& Sitztiefeinstellung

Fußkreuz: schwarz, Kunststoff

PM-XS10STL.. 359,00 / 427,21 €

Fußkreuz: Aluminium poliert

PM-XA10STL.. 408,00 / 485,52 €

OPTIONAL

Bezug schwer entflammbar.



## Schwer entflammbarer Bezug

Stoffgruppe C 3, Seite 1136

Mehrpreis: 24,00 / 28,56 €

Optional: Armlernen mit schwarzer PU-Auflage – für alle Modelle der Doppelseite

## Höhenverstellbar

Höhenverstellbar um 80 mm

PM-XP58 46,00 / 54,74 €

## Höhenverstellbar

Höhenverstellbar um 80 mm,  
Auflage tiefen- & breitenverstellbar

PM-XP59 62,00 / 73,78 €

## Sitztiefenfederung

Mehrpreis pro Stuhl

PM-XSTF 26,00 / 30,94 €

# BÜRODREHSTÜHLE



## Rückenbügel

Standard grau, Mehrpreis schwarz

PM-XRBS 21,00 / 24,99 €

## OPTIONAL

Bezug schwer entflammbar.



Stoffgruppe	Stoffe Seite
C 1, C 2	1132, 1134

## Schwer entflammbarer Bezug

Stoffgruppe C 3, Seite 1136

Mehrpreis: 12,00 / 14,28 €

## Stuhl Cao

Wie links oben beschrieben, mit Netzurückenlehne.

Maße, B/H/T: 71 x 101 – 114 x 66 cm, Sitzhöhe 45 – 58 cm

Sitztiefen- & Sitzneigeeinstellung

Fußkreuz: schwarz

PM-XNS100SFL59.. 357,00 / 424,83 €

Fußkreuz: Aluminium poliert

PM-XNA100SFL.. 405,00 / 481,95 €

Automatische Federkrafteinstellung

Fußkreuz: schwarz

PM-XNS100ST59.. 330,00 / 392,70 €

Fußkreuz: Aluminium poliert

PM-XNA100ST59.. 379,00 / 451,01 €

Automatische Federkrafteinstellung & Sitztiefeinstellung

Fußkreuz: schwarz

PM-XNS100STL59.. 348,00 / 414,12 €

Fußkreuz: Aluminium poliert

PM-XNA100STL59.. 396,00 / 471,24 €



## HINWEIS

Passende Besucherstühle  
finden Sie ab Seite 1052

16.2



## DREHSTÜHLE



### Repräsentative Büro- & Konferenzstühle – als Konferenzstuhl oder Chefsessel erhältlich.

Die Ambassadeur Sessel sind die höchste Evolution von Eleganz und Stil. Die präzise Verarbeitung des schwarzen Leders, kombiniert mit Aluminiumelementen, verleihen der Kollektion Eigenschaften eines Premiumproduktes.

#### Die Kollektion umfasst:

- Einen Bürodrehsessel mit hoher oder niedriger Rückenlehne
- Einen Konferenzdrehsessel mit hoher oder niedriger Rückenlehne

### Chefsessel mit hoher Lehne

Hochwertig aufgepolsterter Stuhl mit Armlehnen und integrierter Synchronmechanik für dynamisches und gesundes Sitzen. Standfestes Drehkreuz in Aluminium poliert, Bezug: Leder schwarz. Höhenverstellbar mit Gasdruckfeder.

Maße, B/H/T: 74 x 123 – 134 x 66 cm, Sitzhöhe 47 – 58 cm

Armlehne gepolstert, Leder schwarz

PM-MT10

1.532,00 / 1.823,08 €

### Optional: Wippmechanik

Ergänzen Sie ein „Z“ bei der Bestellung  
..Z ohne Mehrpreis

### Chefsessel mit niedriger Lehne

Produkt wie oben beschrieben, allerdings mit niedriger Rückenlehne.

Maße, B/H/T: 73 x 101 – 112 x 66 cm, Sitzhöhe 47 – 58 cm

Armlehne gepolstert, Leder schwarz

PM-MT20

1.432,00 / 1.704,08 €



# BÜRODREHSTÜHLE



## Konferenzsessel mit hoher Lehne

Hochwertig aufgepolsterter Stuhl, drehbar mit Armlehnen und Rückholspindel. Standfestes Drehkreuz in Aluminium poliert, Bezug: Leder schwarz. Höhenverstellbar mit Gasdruckfeder. Maße, B/H/T: 73 x 125 x 62 cm, Sitzhöhe 50 cm

Armlehne gepolstert, Leder schwarz  
PM-MT10F 1.485,00 / 1.767,15 €

Wippmechanik,  
Armlehne gepolstert, Leder schwarz  
PM-MT10FZ 1.532,00 / 1.823,08 €



Einen passenden Konferenzstuhl finden Sie auf Seite 1037.

## AMBASSADEUR



## Konferenzsessel mit niedriger Lehne

Produkt wie oben beschrieben, allerdings mit niedriger Rückenlehne. Maße, B/H/T: 73 x 103 x 62 cm, Sitzhöhe 50 cm

Armlehne gepolstert, Leder schwarz  
PM-MT20F 1.385,00 / 1.648,15 €

Wippmechanik,  
Armlehne gepolstert, Leder schwarz  
PM-MT20FZ 1.432,00 / 1.704,08 €



## Optional: Gleiter

Filzgleiter  
FG-PM 6,60 / 7,85 €

Teflungleiter  
FG-PMT 9,00 / 10,71 €

16.2



## DREHSTÜHLE KARIN,

### Drehstuhl Karin

Funktionen: Hochwertiger Bürostuhl mit Komfortsynchro-  
mechanik ERGO BALANCE, seitliche Federkrafteinstellung,  
Sitztiefeverstellung, Sitzhöhenverstellung mit Sicherheitsgasfeder,  
höhenverstellbare Rückenlehne.

Fußkreuz Aluminium poliert. Doppelrollen hart (Standard) oder weich.  
Geprüfte Sicherheit, Ergonomie geprüft, Quality Office

Maße, B/H/T: 65 x 109 – 129 x 65 cm, Sitzhöhe 42 – 54 cm

RO-4020EB	912,00 / 1.085,28 €
-----------	---------------------

Inkl. Armlehnen, höhen-, breiten- & tiefenverstellbar, schwenkbar

RO-4020EBXP3	1.057,00 / 1.257,83 €
--------------	-----------------------

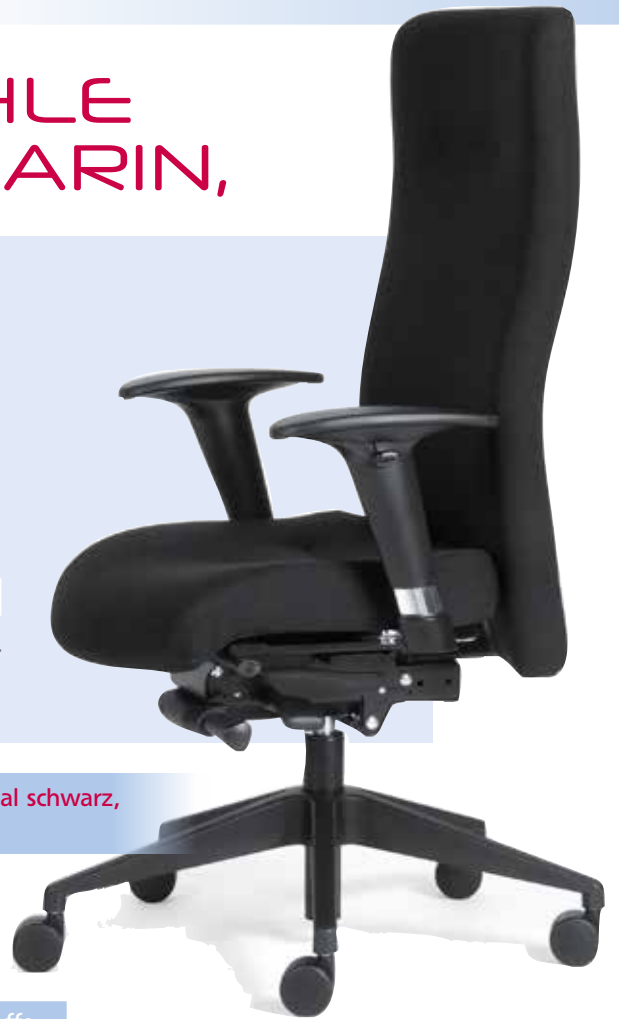

Fußkreuz optional schwarz,  
ohne Mehrpreis

## NIKLAS &

Stoff- gruppe	Stoffe Seite
R 2	1121



### Drehstuhl Niklas

Funktionen: Komfort-  
Synchro-  
mechanik S4,  
seitliche Federkrafteinstellung,  
Sitztiefe- & Sitzneigeeinstellung,  
Sitzhöhenverstellung mit Sicher-  
heitsgasfeder, höhenverstellbare  
Rückenlehne.

Kunststoff-Fußkreuz, schwarz, Doppelrollen hart (Standard) oder  
weich. Geprüfte Sicherheit, Ergonomie geprüft, Quality Office  
Maße, B/H/T: 65 x 109 – 129 x 65 cm, Sitzhöhe 42 – 54 cm

RO-4020S4	765,00 / 910,35 €
-----------	-------------------

Inkl. Armlehnen,  
höhen-, breiten- & tiefenverstellbar, schwenkbar

RO-4020S4XP3	910,00 / 1.082,90 €
--------------	---------------------

Fußkreuz optional  
Aluminium poliert  
Mehrpreis 90,00 / 107,10 €.

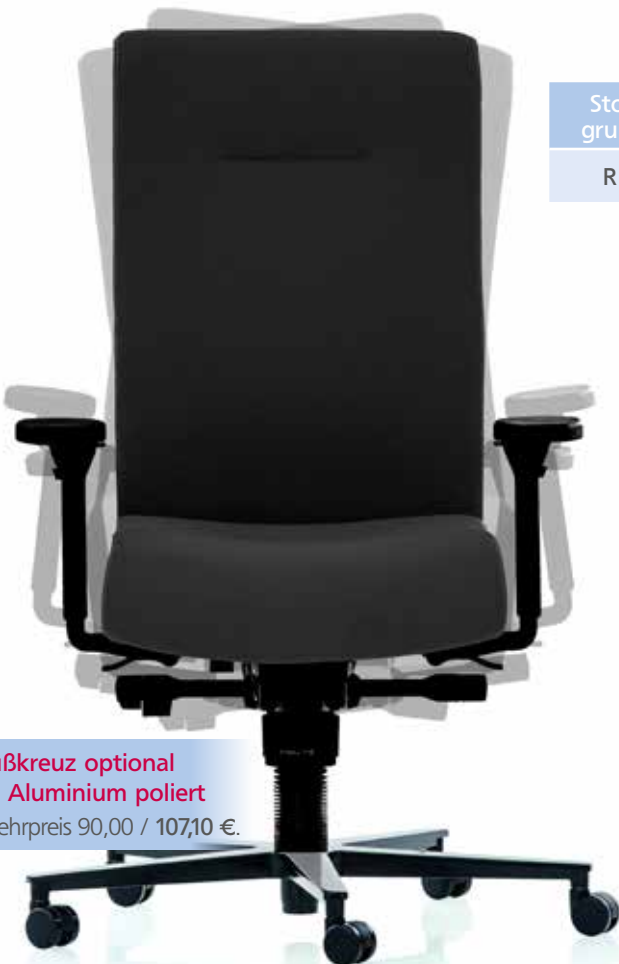

# BÜRODREHSTÜHLE



Stoffgruppe	Stoffe Seite
R 2	1121



## Optional

Weiche Rollen (1 Satz)

RO-WR 9,00 / 10,71 €

Tiefenfederung

RO-TF 45,00 / 53,55 €

## VINCENT

### Drehstuhl Vincent

Funktionen: Komfort-Synchronmechanik, seitliche Federkrafteinstellung, Sitztiefen- & SitzneigeEinstellung, hohe Rückenlehne, höhenverstellbar durch Gasfeder.

Armlehnen optional. 2D-Netz, Fußkreuz Aluminium poliert, Doppelrollen hart, optional mit weichen Rollen (WR)

Maße, B/H/T: 69 x 105 – 122 x 65 cm, Sitzhöhe 42 – 54 cm



RO-3060S6 658,00 / 783,02 €

Mit Ergo-Balance Technik

RO-3060EB 732,00 / 871,08 €

Optional: Höhen- und breitenverstellbare Armlehnen mit Soft-PU-Auflage (Mehrpreis pro Stuhl)

RO-R14-1 110,00 / 130,90 €

## HINWEIS ERGO BALANCE

### Sitzen in Bewegung

- Animiert zum Wechsel der Sitzhaltung
- Aktiviert die Rückenmuskulatur
- Entlastet Wirbelsäule und Bandscheiben
- Fördert die Elastizität der Bandscheiben
- Regt Durchblutung und Stoffwechsel an
- Die geführte Sitzdynamik gibt optimalen Halt nach allen Seiten

Den Drehstuhl Karin mit der ERGO BALANCE Komfortsynchronmechanik finden Sie auf der linken Seite oben.



16.2



## STUHL NELE

**Besonders eleganter, bequemer und repräsentativer Drehstuhl.**

Fahrbar, dank stabilem Fußkreuz mit 5 leicht laufenden Rollen, wahlweise in Schwarz, Weißaluminium oder verchromt.



Stoffgruppe	Stoffe Seite
C 1, C 2	1132, 1134

AUCH ALS  
DREHSTUHL  
ERHÄLTlich



### Nele Drehstuhl

Maße, B/H/T: 72 x 86 – 97 x 72 cm,

Sitzhöhe 45 – 56 cm

Fußkreuz: Schwarz

PFA-S10T 315,00 / 374,85 €

Fußkreuz: Weißaluminium

PFA-W10T 339,00 / 403,41 €

Fußkreuz: Aluminium poliert

PFA-A10T 368,00 / 437,92 €

Stoffgruppe	Stoffe Seite
C 1, C 2	1132, 1134



# BÜRODREHSTÜHLE



BÜRO RÄUME



Passende Besucherstühle finden Sie ab Seite 1062 und Sofas finden Sie auf Seite 1065.

HC

16.3



## SOOROUND BASIC



Stellbeispiel:  
4 x SooRound Basic I WI168

### SooRound Basic I

Mit melaminbeschichteter Tischplatte, ca. 160 x 80 cm, 1 Tisch.

#### Feste Höhe

Höhe: 72 cm

Art.-Nr. und Preis

Preis statt\*\* 295,00 / ~~351,05~~ €  
**WI168**  
289,00 / 343,91 €

Art.-Nr. und Preis

Preis statt\*\* 317,00 / ~~377,23~~ €  
**WI168F**  
309,00 / 367,71 €

#### Höhenverstellbar

von 60 bis 72 cm

Preis statt\*\* 349,00 / ~~415,31~~ €  
**WI168H**  
339,00 / 403,41 €

–

### SooRound Set „Gruppeninsel“

Dieses Set besteht aus insgesamt 5 Tischen. 3 x WI168 und 2 x WI168HR. Farbkombination wie abgebildet, 3 Tische in Dekor Alpensee Blau, 2 Tische in Dekor Ahorn. Stühle nicht im Lieferumfang enthalten.

Ihr Preis statt\*\* 4.439,00 / ~~4.712,41~~ €  
**WI-GI** 1.349,00 / 1.605,31 €

### SooRound Basic I und Basic II

- Tischplatte: melaminbeschichtete Spanplatte – bitte Dekor (s. S. 1104) angeben
- Fest verschweißtes Stahlgestell in Lichtgrau, RAL 7035
- Tischbeine: Ø 60 mm
- Auch fahrbar oder höhenverstellbar lieferbar



Stellbeispiel:  
2 x SooRound Basic II WI168H

### DEKORE

ab Seite 1104

### SooRound Basic II

Mit melaminbeschichteter Tischplatte, ca. 160 x 80 cm, 1 Tisch.

#### Feste Höhe

Höhe: 72 cm

Art.-Nr. und Preis

Preis statt\*\* 315,00 / ~~374,85~~ €  
**WI168HR**  
289,00 / 343,91 €

Art.-Nr. und Preis

Preis statt\*\* 345,00 / ~~410,55~~ €  
**WI168HRF**  
319,00 / 379,61 €

#### Höhenverstellbar

von 60 bis 72 cm

Preis statt\*\* 367,00 / ~~436,73~~ €  
**WI168HRH**  
339,00 / 403,41 €

–

# OBJEKTTISCHSYSTEME



Stellbeispiel



Stellbeispiel



Stellbeispiel

## SooRound Set „Quadrat XL“

Dieses Set besteht aus insgesamt 4 Tischen, 4 x WI168. Stühle nicht im Lieferumfang enthalten. Farbkombination wie abgebildet, 2 Tische in Dekor Ahorn, 2 Tische in Dekor Alpensee Blau.

WI-TROXL  
Ihr Preis statt\*\* 4.119,00 / 4.331,61 €  
1.055,00 / 1.255,45 €

## SooRound Set „Runde Sache“

Dieses Set besteht aus insgesamt 2 Tischen, 2 x WI168HR. Stühle nicht im Lieferumfang enthalten. Farbkombination wie abgebildet, 1 Tisch in Dekor Ahorn und 1 Tisch in Dekor Alpensee Blau.

WI-TRRS  
Ihr Preis statt\*\* 599,00 / 712,81 €  
575,00 / 684,25 €

16.3



# SOOROUND BASIC



**DEKORE**  
ab Seite 1104

Stellbeispiel

## SooRound „Tafelrunde II“

Dieses Set besteht aus insgesamt 4 Tischen.  
2 x WI168 und 2 x WI168HR.

Farbkombination wie abgebildet, 2 Tische in Dekor Grau, 2 Tische in Dekor Puntinella.

WI-TR4 Ihr Preis statt\*\* 4.165,00 / 4.386,35 €  
1.089,00 / 1.295,91 €



## STELLBEISPIELE

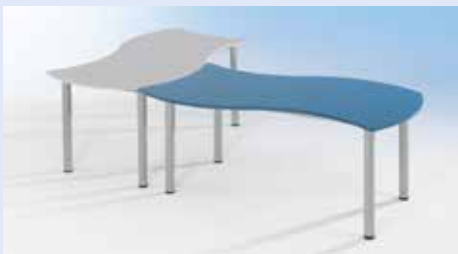

Stellbeispiel

## SooRound „Tafelrunde Quadrat“

Dieses Set besteht aus insgesamt 2 Tischen, 2 x WI168. Farbkombination wie abgebildet, 1 Tisch in Dekor Puntinella und 1 Tisch in Dekor Buche.

WI-TRQU 559,00 / 665,21 €

# OBJEKTTISCHSYSTEME



Stellbeispiel

## SooRound „Tafelrunde III“

Dieses Set besteht aus insgesamt 4 Tischen.

2 x WI168 und 2 x WI168HR.  
Farbkombination wie abgebildet,  
2 Tische in Dekor Puntinella  
schwarz, 1 Tisch in Dekor Grau &  
1 Tisch in Dekor Alpensee Blau.

Ihr Preis statt\*\* 4.165,00 / 4.386,35 €  
**WI-TR3 1.089,00 / 1.295,91 €**



Stellbeispiel

## SooRound „Tafelrunde I“

Dieses Set besteht aus insgesamt 4 Tischen. 2 x WI168 und 2 x WI168HR.  
Farbkombination wie abgebildet, 2 Tische in Ahorn & 2 in Dekor Alpensee Blau.

**WI-TR1**

Ihr Preis statt\*\* 4.165,00 / 4.386,35 €  
1.089,00 / 1.295,91 €



Höhenverstellung von  
58 bis 72 cm.  
Die Tischhöhen der  
festen Tische beträgt  
72 cm.



## KURVIQ:160 TISCHE



**DEKORE**  
ab Seite 1104

### MELAMINBESCHICHTETE SPANPLATTE

Alle Tischplatten werden aus 19 mm starken, melaminbeschichteten Spanplatten, nach DIN 68765, der umweltfreundlichen E 1-Qualität hergestellt.

Die Dekore finden Sie auf S. 1104.

### VOLLKERN-PLATTE „POWERSURF“

- Stärke 12 mm
- optimale Reinigung und feuchtigkeitsbeständig
- hohe Abrieb- & Kratzfestigkeit und hohe Stoßfestigkeit
- schwer entflammbar (B1)
- die Dekore sind UV-beständig, Dekore siehe Seite 1107

1/8 Kreistisch kurvIQ:160	Melaminbeschichtete Spanplatte	Vollkernplatte „PowerSurf“
Art.-Nr. und Preis		
Fahrbar, feste Höhe Bestellgröße s. rechts	 W860T16F.. 219,00 / 260,31 €	W860T16FV.. # 239,00 / 284,41 €



**SCHRÄNKE**  
ab Seite 968

Stellbeispiel

# OBJEKTIVSYSTEME



**ERGOSTAR**  
ab Seite 367

**SCHALENFARBEN**  
auf Seite 1138

Stellbeispiel

## kurvIQ:160 Tische

Tischgestell standardmäßig pulverbeschichtet in RAL 7035 Lichtgrau.

Tischplatte aus melaminbeschichteter Spanplatte oder Vollkernplatte „PowerSurf“.

Dank 2 Rollen sind die Tische fahrbar und somit flexibel!

Die gerade Seite hat eine Tiefe von 60 cm, Innendurchmesser 160 cm, Außendurchmesser 280 cm.



Stellbeispiel

Bestellgröße	Höhe
0	52 cm
1	58 cm
2	64 cm
3	70 cm
4	76 cm
6	80 cm
8	100 cm

16.3



# KURVIQ:160 SCHRÄNKE

## kurvIQ:160 1/8 Kreisschrank

Bitte geben Sie bei Ihrer Bestellung die gewünschte Höhe an, siehe unten.

Bis Höhe 4, ein fester Boden

W860S16.. 329,00 / 391,51 €

Bis Höhe 6 und 8, mit zwei festen Böden

W860S16.. 359,00 / 427,21 €



## TISCHE

ab Seite 966



Stellbeispiel

Die Ober- und Unterplatten der Schränke entsprechen den Tischplatten. Somit können Sie die Schränke und Tische der kurvIQ:160 Serie beliebig miteinander kombinieren.

Die Sichtrückwand ist immer weiß. Mögliche Dekore finden Sie unten auf der Seite, diese finden Sie unten auf dieser Seite.

Jeder Schrank steht auf vier Rollen, 2 davon sind feststellbar. Somit können Sie die Schränke bei Bedarf ganz flexibel umstellen.

## 8 Dekore für Melamin- & Volckernplatten



Ahorn honig



Buche hell



Grau



Gelb



Rot



Grün



Aquagrün



Atollblau

Bitte geben Sie den Farbcode bei Ihrer Bestellung mit an.

Bestellgröße	Höhe
0	52 cm
1	58 cm
2	64 cm
3	70 cm
4	76 cm
6	80 cm
8	100 cm



# OBJEKTTISCHSYSTEME

TISCHE  
ab Seite 966



Stellbeispiel

BÜORÄUME

HC

16.3



## TISCHSERIE VARI<sup>2</sup>



### Vari<sup>2</sup> 128 – Rechtecktisch

Fahrbar, feste Höhe 72 cm.

Maße, B/T: 120 x 80 cm

Melaminharzbeschichtete Platte

	Ihr Preis statt**	<del>179,00 / 213,01 €</del>
VT128F		165,00 / 196,35 €

Vollkernplatte „PowerSurf“

VT128F-V	#	253,00 / 301,07 €
----------	---	-------------------

Die Tische der Vari<sup>2</sup> Serie sind grundsätzlich mit praktischen Rollen ausgestattet. Sie sind so ideal für Aufenthaltsräume oder Gruppenarbeitsplätze geeignet.

Werden die Tische oft gestellt, empfiehlt sich die Wahl der „PowerSurf“ Tischplatte, da diese besonders robust ist.

Stellbeispiel

### VOLLKERNPLATTE „POWERSURF“

- Stärke 12 mm
- optimale Reinigung und feuchtigkeitsbeständig
- hohe Abrieb- & Kratzfestigkeit & hohe Stoßfestigkeit
- schwer entflammbar (B1)
- die Dekore sind UV-beständig, Dekore s. S. 1107



### Vari<sup>2</sup> 88 – Quadrattisch

Fahrbar, feste Höhe 72 cm.

Maße, B/T: 80 x 80 cm

Melaminharzbeschichtete Platte

	Ihr Preis statt**	<del>168,00 / 199,92 €</del>
VT88F		155,00 / 184,45 €

Vollkernplatte „PowerSurf“

VT88F-V	#	216,00 / 257,04 €
---------	---	-------------------

DEKORE  
auf Seite 1104



# OBJEKTTISCHSYSTEME



## Vari<sup>2</sup> Set „Oval“

Tische mit Vollkernplatte „PowerSurf“.

Fahrbar, feste Höhe 72 cm.

Set bestehend aus:

- 2 x Vari<sup>2</sup> 168, Dekor: Blau
- 2 x Vari<sup>2</sup> 128, Dekor: Ahorn

V-OVAL # 1.099,00 / 1.307,81 €

KOMBINIEREN SIE  
VERSCHIEDENEN FORMEN

## MELAMINBE- SCHICHTETE SPANPLATTE

Alle Tischplatten werden aus umweltfreundlicher, 19 mm starker, melaminbeschichteter Spanplatte, nach DIN 68765, hergestellt. Dekore s. S. 1104.

## Vari<sup>2</sup> 168 – Rechteckisch

Fahrbar, feste Höhe 72 cm.

Maße, B/T: 160 x 80 cm

Melaminharzbeschichtete Platte

Ihr Preis statt\*\* 242,00 / 252,28 €  
VT168 F 189,00 / 224,91 €

Vollkernplatte „PowerSurf“

VT168 F-V # 299,00 / 355,81 €



Stellbeispiel

16.3



## TISCHSERIE VARI<sup>2</sup>



### Halbrundtische

Die Tische sind fahrbar & 72 cm hoch.  
Weitere Höhen auf Anfrage.

#### Melaminharzbeschichtete Spanplatte

Format: 120 x 60 cm

VT128HRF 235,00 / 279,65 €

Format: 160 x 80 cm

VT168HRF 279,00 / 332,01 €

#### Vollkernplatte „PowerSurf“

Format: 120 x 60 cm

VT128HRFV # 315,00 / 374,85 €

Format: 160 x 80 cm

VT168HRFV # 375,00 / 446,25 €



DEKORE

auf Seite 1104

GANZ NEU

MIT DABEI



### Rundtische

Die Tische sind fahrbar & 72 cm hoch.  
Weitere Höhen auf Anfrage.

#### Melaminharzbeschichtete Spanplatte

Ø: 80 cm

VTR80F 169,00 / 201,11 €

Ø: 100 cm

VTR100F 185,00 / 220,15 €

Ø: 120 cm

VTR120F 220,00 / 261,80 €

#### Vollkernplatte „PowerSurf“

Ø: 80 cm

VTR80FV # 199,00 / 236,81 €

Ø: 100 cm

VTR100FV # 219,00 / 260,61 €

Ø: 120 cm

VTR120FV # 259,00 / 308,21 €

# OBJEKTIVSYSTEME



## Vari<sup>2</sup> Set „U“

Die Tische sind fahrbar und 72 cm hoch. Weitere Höhen auf Anfrage.

### Melaminharzbeschichtete Spanplatte

- 1 x Vari<sup>2</sup> 88, Dekor: Puntinella schwarz
- 1 x Vari<sup>2</sup> 128, Dekor: Puntinella schwarz
- 1 x Vari<sup>2</sup> 168, Dekor: Puntinella schwarz
- 2 x Vari<sup>2</sup> Corner, Dekor: Buche

V-U 799,00 / 950,81 €

### Vollkernplatte „PowerSurf“

- 1 x Vari<sup>2</sup> 88, Dekor: Grau
- 1 x Vari<sup>2</sup> 128, Dekor: Grau
- 1 x Vari<sup>2</sup> 168, Dekor: Blau
- 2 x Vari<sup>2</sup> Corner, Dekor: Buche

V-U-V # 1.025,00 / 1.219,75 €

Stellbeispiel



## Vari<sup>2</sup> Corner – Dreieckstisch

Fahrbar, feste Höhe 72 cm.

Tischplattenmaß: ca. 113 x 80 x 80 cm

### Melaminharzbeschichtete Platte

VTD88F Ihr Preis statt\*\* 128,00 / 152,32 €  
119,00 / 141,61 €

### Vollkernplatte „PowerSurf“

VTD88F-V # 154,00 / 183,26 €



## Vari<sup>2</sup> Trapez – Trapeztisch

Fahrbar, feste Höhe 72 cm.

Tischplattenmaß: ca. 160 x 80 x 80 cm

### Melaminharzbeschichtete Platte

VTT168F Ihr Preis statt\*\* 269,00 / 320,11 €  
249,00 / 296,31 €

### Vollkernplatte „PowerSurf“

VTT168F-V # 359,00 / 427,21 €

16.3



## DER ROLLPROFI

Der Rollprofi wurde speziell entwickelt um jeder Raum-, Arbeits-, Lern und Spielsituation gerecht zu werden.

Die beiden Rollen auf jeweils einer Seite dieser Tischmodelle gewährleisten das schnelle und kinderleichte Umstellen zu immer neuen Sitzvarianten.

Die kräftigen 60 mm Rundrohrfüße und der umlaufende Stahlrahmen gewährleisten höchste Stabilität.

Die Rollen jeden Tisches sind mit Totalfeststellern ausgerüstet und gewährleisten damit einen sicheren Stand.

Die kinderleichte Mobilität erlaubt das blitzschnelle Umstellen der Tische zu anderen Variationen.



Die Abb. zeigt Art TT 14F Tischplatte Buche, Tischgestell RAL 9006 Weißaluminium.

## KINDERLEICHT UMZUSTELLEN

DEKORE  
auf Seite 1104



### Tisch „Rollprofi“

Ausführung	Maße, B/T	Art.-Nr. und Preis
Trapeztisch	140 x 70/ 70 cm	Ihr Preis statt** 239,00 / 284,41 € TT14F.. 225,00 / 267,75 €
Rechtecktisch	140 x 70 cm	Ihr Preis statt** 187,00 / 222,53 € T170F.. 175,00 / 208,25 €
Quadrattisch	70 x 70 cm	Ihr Preis statt** 144,00 / 171,36 € T17F.. 135,00 / 160,65 €

Die Modelle der Serie 70F sind in folgenden Höhen preisgleich lieferbar: 58 cm, 64 cm, 70 cm, 72 cm. Bitte vermerken Sie die entsprechende Bestellhöhe hinter der Art.-Nr., siehe Seite 1142.

# OBJEKTTSYSTEME



Stellbeispiel

BÜRO RÄUME

HC

## STELLBEISPIELE

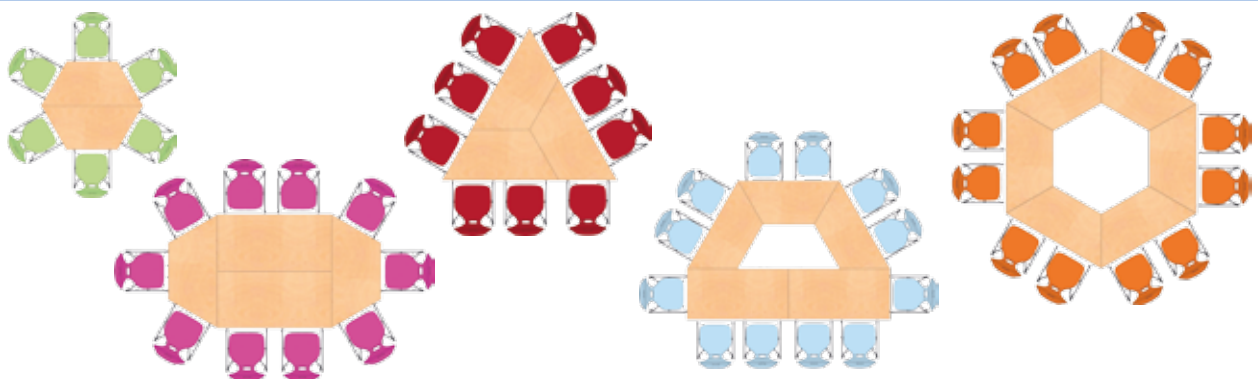

16.3



## TISCHSERIE FLEXIBEL<sup>6</sup>

Gestelle mit 60 mm Rundprofil aus Stahlrohr (pulverbeschichtet) werden standardmäßig in RAL 7035 Lichtgrau geliefert.

Weitere RAL-Farben sind gegen 10 % Mehrpreis erhältlich (s. Seite 1102).

Die Tischplatten sind als melaminbeschichtete Spanplatte oder als Schichtstoffplatte lieferbar.

Informationen und Dekore finden Sie ab Seite 1104.

**Ideal für die Einrichtung von Gruppen- oder Konferenzräumen.**

Je nach Raumgröße und Veranstaltung lassen sich aus den drei Grundformen die unterschiedlichsten Tischanordnungen zusammenstellen.

Maße, B/T, Höhe 72 cm	Quadratisch, 60 mm Rundrohrprofil (ohne Abb.)	
	Melaminbeschichtete Spanplatte	Schichtstoffplatte
70 x 70 cm	Ihr Preis statt** <del>109,00 / 129,71 €</del> TI 7R60 104,00 / 123,76 €	–
80 x 80 cm	Ihr Preis statt** <del>129,00 / 153,51 €</del> TI 1R60 119,00 / 141,61 €	TI 1R60S 165,00 / 196,35 €
100 x 100 cm	Ihr Preis statt** <del>145,00 / 172,55 €</del> TI 3R60 129,00 / 153,51 €	–



Stellbeispiel

Maße, B/T, Höhe 72 cm	Trapeztisch, 60 mm Rundrohrprofil	
	Melaminbeschichtete Spanplatte	Schichtstoffplatte
140 x 70 cm	Ihr Preis statt** <del>208,00 / 247,52 €</del> TT 14R60 185,00 / 220,15 €	TT 14R60S 259,00 / 308,21 €
160 x 80 cm	Ihr Preis statt** <del>243,00 / 289,17 €</del> TT 16R60 215,00 / 255,85 €	TT 16R60S 299,00 / 355,81 €





# OBJEKTISCHSYSTEME

**DEKORE**  
auf Seite 1104

**RAL-FARBEN**  
auf Seite 1102

BÜRO-RÄUME

HD

Maße, B/T, Höhe 72 cm	Rechteckisch, 60 mm Rundrohrprofil	
	Melaminbeschichtete Spanplatte	Schichtstoffplatte
130 x 65 cm	TI 6R60 126,00 / 149,94 €	–
140 x 70 cm	Ihr Preis statt** <del>155,00 / 184,45 €</del> TI 70R60 144,00 / 171,36 €	TI 70R60S 195,00 / 232,05 €
120 x 80 cm	Ihr Preis statt** <del>142,00 / 168,98 €</del> TI 2R60 129,00 / 153,51 €	TI 2R60S 179,00 / 213,01 €
140 x 80 cm	Ihr Preis statt** <del>166,00 / 197,54 €</del> TI 40R60 155,00 / 184,45 €	–
160 x 80 cm	Ihr Preis statt** <del>182,00 / 216,58 €</del> TI 60R60 165,00 / 196,35 €	TI 60R60S 229,00 / 272,51 €
200 x 100 cm	Ihr Preis statt** <del>227,00 / 270,13 €</del> TI 5R60 209,00 / 248,71 €	–

## Höhenverstellung

Für variable Tischhöhen  
Die stufenlose Höhenver-  
stellung erfolgt durch  
Herausdrehen des Spezial-  
stellfußes von 58 – 72 cm.

Bitte vermerken Sie eine 14  
hinter der jeweiligen Art.-Nr.

**Mehrpreis für 4 Füße**

14 64,90 / 77,23 €

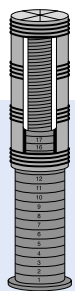

16.3



## TISCHSERIE FLEXIBEL<sup>6</sup>

Maße, Ø	Rundtische, H 72 cm		
		Melaminharzbeschichtete Spanplatte	Schichtstoffplatte
70 cm	TIR7R60	159,00 / 189,21 €	–
80 cm	TIR1R60	179,00 / 213,01 €	TIR1R60S 229,00 / 272,51 €
100 cm	TIR3R60	195,00 / 232,05 €	TIR3R60S 245,00 / 291,55 €
120 cm	TIR12R60	230,00 / 273,70 €	TIR12R60S 285,00 / 339,15 €
130 cm	TIR13R60	250,00 / 297,50 €	–
140 cm	TIR14R60	270,00 / 321,30 €	–

## PASSENDE RUNDE



### DEKORE & RAL-FARBEN

ab Seite 1102



### Halbrundtische

Alle Tische sind 72 cm hoch, weitere Höhen auf Anfrage.

Tischplatte melaminbeschichtete Spanplatte mit ABS Kante.

Bitte Dekor angeben, siehe Seite 1104.

### Melaminharzbeschichtete Spanplatte

Maße, B/T: 160 x 80 cm

TI 60HR60 255,00 / 303,45 €

Maße, B/T: 140 x 70 cm

TI 70HR60 219,00 / 260,61 €

### Schichtstoffplatte

Maße, B/T: 160 x 80 cm

TI 60HR60S 319,00 / 379,61 €

Maße, B/T: 140 x 70 cm

TI 70HR60S 275,00 / 327,25 €



Stellbeispiel

## 6 TRAPEZTISCHE UNENDLICHE STELLMÖGLICHKETTEN



### Trapeztischset Flexibel<sup>6</sup>

Set bestehend aus 6 Trapez-tischen TT 16 R 60, Gestell in RAL 7035 Lichtgrau, Tischplatten in Dekor Buche. Maße, H: 72 cm

TT 16R60-6

1.399,00 / 1.664,81 €



Stellbeispiel



Stellbeispiel

16.3



## TISCHSERIE CLASSIC

Maße, B/T, Höhe 72 cm	Rechtecktisch, 30 mm Quadratprofil	
	Melaminharzbeschichtete Spanplatte	Schichtstoffplatte
130 x 65 cm	Ihr Preis statt** <del>129,00 / 153,51 €</del> TI 6 119,00 / 141,61 €	–
140 x 70 cm	Ihr Preis statt** <del>145,00 / 172,55 €</del> TI 70 115,00 / 136,85 €	TI 70S 200,00 / 238,00 €
120 x 80 cm	Ihr Preis statt** <del>134,00 / 159,46 €</del> TI 2 105,00 / 124,95 €	TI 2S 169,00 / 201,11 €
140 x 80 cm	Ihr Preis statt** <del>157,00 / 186,83 €</del> TI 40 144,00 / 171,36 €	–
160 x 80 cm	Ihr Preis statt** <del>169,00 / 201,11 €</del> TI 60 132,00 / 157,08 €	TI 60S 209,00 / 248,71 €
200 x 100 cm	Ihr Preis statt** <del>217,00 / 258,23 €</del> TI 5 199,00 / 236,81 €	–

**Fest verschweißt und unverwüsthlich – das sind unsere Stahlrohrtische.**

Die Platte wird auf einem umlaufenden Stahlrahmen verschraubt. Maximale Stabilität mit 30 x 30 mm Quadratprofil Tischbeinen.

**RAL-FARBEN**  
auf Seite 1102



# OBJEKTTSYSTEME

**DEKORE**  
auf Seite 1104



**KOMBINIEREN SIE  
DOCH MAL**



Maße, B/T, Höhe 72 cm	Trapeztisch, 30 mm Quadratprofil	
	Melaminbeschichtete Spanplatte	Schichtstoffplatte
130 x 65/57 cm	Ihr Preis statt** <del>182,00 / 216,58</del> € TT 13 159,00 / 189,21 €	–
140 x 70/60,5 cm	Ihr Preis statt** <del>197,00 / 234,43</del> € TT 14 163,00 / 193,975 €	TT 145 245,00 / 291,55 €
160 x 80/69 cm	Ihr Preis statt** <del>232,00 / 276,08</del> € TT 16 175,00 / 208,25 €	TT 165 265,00 / 315,35 €

16.3



## TISCHSERIE CLASSIC

Maße, Ø	Rundtische, H 72 cm	
	Melaminharz- beschichtete Spanplatte	Schichtstoffplatte
70 cm	TIR7 149,00 / 177,31 €	–
80 cm	TIR1 172,00 / 204,68 €	TIR1S 222,00 / 264,18 €
100 cm	TIR3 187,00 / 222,53 €	TIR3S 237,00 / 282,03 €
120 cm	TIR12 220,00 / 261,80 €	TIR12S 275,00 / 327,25 €
130 cm	TIR13 240,00 / 285,60 €	–
140 cm	TIR14 260,00 / 309,40 €	–



### SCHICHT- STOFFPLATTE



Buche

19 mm Schichtstoffplatte mit  
Buche Massivholzleimer in  
Dekor Buche.



### Halbrundtische

Alle Tische sind 72 cm hoch, weitere  
Höhen auf Anfrage.

Melaminharzbeschichtete Spanplatte  
Maße, B/T: 160 x 80 cm

TI 60HR 245,00 / 291,55 €

Maße, B/T: 140 x 70 cm

TI 70HR 209,00 / 248,71 €

Schichtstoffplatte

Maße, B/T: 160 x 80 cm

TI 60HRS 305,00 / 362,95 €

Maße, B/T: 140 x 70 cm

TI 70HRS 259,00 / 308,21 €

# OBJEKTIVSYSTEME



## 2 TISCHPLATTEN MATERIALIEN

DEKORE  
auf Seite 1104

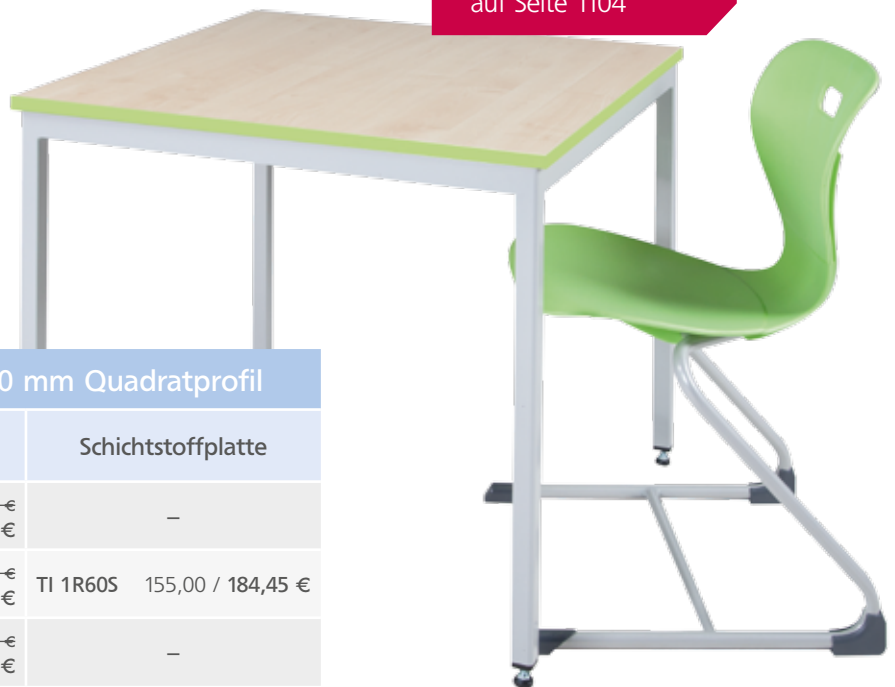

Maße, B/T, Höhe 72 cm	Quadratisch, 30 mm Quadratprofil	
	Melaminbeschichtete Spanplatte	Schichtstoffplatte
65 x 65 cm	Ihr Preis statt** 99,00 / <del>117,81</del> € TI 7 94,00 / 111,86 €	–
80 x 80 cm	Ihr Preis statt** 422,00 / <del>445,18</del> € TI 1 95,00 / 113,05 €	TI 1R60S 155,00 / 184,45 €
100 x 100 cm	Ihr Preis statt** 437,00 / <del>463,03</del> € TI 3 125,00 / 148,75 €	–

16.3



# TISCHSERIE SENSEA

EINFACH  
STAPELBAR



HPL-DEKORE  
auf Seite 1135

Gestell immer aus 32 mm  
starkem Stahlrundrohr,  
Tischhöhe: 74 cm

Die Tische der Sensea-Serie zeichnen sich durch ihr edles, schlichtes Design aus.

Wählen Sie bei der Bestellung Ihres Tisches aus den folgenden Tischplattenoptionen aus:

- Tischplatte Edelholz furnier
- Tischplatte mit HPL Beschichtung
- Tischplatte Milchglas

## Quadratische

Maße, B/T: 80 x 80 cm

Tischplatte: 19 mm starkem Schicht-  
holz mit HPL Beschichtung oder  
Edelholz furnier

Gestell: Schwarz

PM-SETS3S 285,00 / 339,15 €

Gestell: Weißaluminium

PM-SETS3W 289,00 / 343,91 €

Gestell: Chrom

PM-SETS3C 329,00 / 391,51 €

Tischplatte: Milchglas

Gestell: Schwarz

PM-SETS3SG 355,00 / 422,45 €

Gestell: Weißaluminium

PM-SETS3WG 359,00 / 427,21 €

Gestell: Chrom

PM-SETS3CG 399,00 / 474,81 €

## EDELHOLZFURNIER



MILCHGLAS



EDLES & SCHLICHTES  
DESIGN

## Rechtecktische

Maße, B/T: 120 x 80 cm

Tischplatte:

19 mm starkem Schichtholz mit HPL  
Beschichtung oder Edelholz furnier

Gestell: Schwarz

PM-SETS2S 355,00 / 422,45 €

Gestell: Weißaluminium

PM-SETS2W 365,00 / 434,35 €

Gestell: Chrom

PM-SETS2C 415,00 / 493,85 €

Tischplatte: Milchglas

Gestell: Schwarz

PM-SETS2SG 475,00 / 565,25 €

Gestell: Weißaluminium

PM-SETS2WG 479,00 / 570,01 €

Gestell: Chrom

PM-SETS2CG 535,00 / 636,65 €



# OBJEKTISCHSYSTEME



**EDELHOLZFURNIER**  
auf Seite 1135

## PASSENDE STÜHLE AB SEITE 1054

BÜRO RÄUME

HD

Maße, B/T: 140 x 80 cm

**Tischplatte:**

19 mm starkem Schichtholz mit HPL  
Beschichtung oder Edelholz furnier

Gestell: Schwarz

**PM-SETS4S** 399,00 / 474,81 €

Gestell: Weißaluminium

**PM-SETS4W** 409,00 / 486,71 €

Gestell: Chrom

**PM-SETS4C** 469,00 / 558,11 €

**Tischplatte: Milchglas**

Gestell: Schwarz

**PM-SETS4SG** 538,00 / 640,22 €

Gestell: Weißaluminium

**PM-SETS4WG** 548,00 / 652,12 €

Gestell: Chrom

**PM-SETS4CG** 599,00 / 712,81 €

Maße, B/T: 160 x 80 cm

**Tischplatte:**

19 mm starkem Schichtholz mit HPL  
Beschichtung oder Edelholz furnier

Gestell: Schwarz

**PM-SETS1S** 425,00 / 505,75 €

Gestell: Weißaluminium

**PM-SETS1W** 435,00 / 517,65 €

Gestell: Chrom

**PM-SETS1C** 495,00 / 589,05 €

**Tischplatte: Milchglas**

Gestell: Schwarz

**PM-SETS1SG** 475,00 / 565,25 €

Gestell: Weißaluminium

**PM-SETS1WG** 585,00 / 696,15 €

Gestell: Chrom

**PM-SETS1CG** 645,00 / 767,55 €



16.3



## TISCHSERIE LUNA

### GESTELLFARBEN

Die Gestelle sind in 3 Farbvarianten lieferbar.

Schwarz (S), Weißaluminium (W) oder verchromt (C). Für verchromte Gestelle berechnen wir einen Mehrpreis von 20,00 / 17,85 €.

Bitte ergänzen Sie entsprechend bei Ihrer Bestellung.

Die Tische der Luna Serie ergänzen unsere hochwertigen Stühle und Sofas für die Objektausstattung.

Verschiedene Gestellvarianten und Höhen lassen Ihnen alle Freiheiten. Die Milchglasplatte misst im Durchmesser 60 cm.

### Als Gestelle stehen zur Auswahl:

- Spinnengestell
- Tellerfußgestell
- Filigrangestell
- Holzgestell



### Mit Holzgestell

Runde Milchglasplatte im Ø 60 cm.

Tischhöhe 45 cm

PM-SW40G.. 295,00 / 351,05 €



## VERSCHIEDENE HÖHEN ERHÄLTlich

### Mit Spinnengestell

Runde Milchglasplatte im Ø 60 cm.

**1** Tischhöhe 45 cm

PM-SH40G.. 209,00 / 248,71 €

**2** Tischhöhe 60 cm

PM-SH30G.. 215,00 / 255,85 €

Tischhöhe 72 cm

PM-SH20G.. 219,00 / 260,61 €

### Mit 4-armiges Fußkreuz

Runde Milchglasplatte im Ø 75 cm.

**3** Tischhöhe 60 cm

PM-SF30AG.. 335,00 / 398,65 €

Tischhöhe 72 cm

PM-SF20AG.. 345,00 / 410,55 €



# OBJEKTTISCHSYSTEME

PASSEND ZUM STUHL NELE  
VON SEITE 1062



MILCHGLAS

2



1

## Mit Tellerfußgestell

Runde Milchglasplatte im Ø 60 cm.

Tischhöhe 45 cm

PM-SR40G.. 239,00 / 284,41 €

Tischhöhe 60 cm

PM-SR30G.. 245,00 / 291,55 €

Tischhöhe 72 cm

PM-SR20G.. 250,00 / 297,50 €

Tischhöhe 110 cm

PM-SR10G.. 259,00 / 308,21 €



## Mit Filigrangestell

Runde Milchglasplatte im Ø 60 cm.

Tischhöhe 45 cm

PM-SV40G.. 190,00 / 226,10 €

BÜRO-RÄUME

HC



## TISCHSERIE BEAN &

Die gebogene kurze Seite passt genau in die Einbuchtung auf der langen Seite. So können Sie mehrere Tische zu einer großen Tafel zusammenstellen oder diese einzeln nutzen.

Die Tische der Serie Bean bieten wir in 3 verschiedenen Größen an. Bitte geben Sie bei Ihrer Bestellung die gewünschte Tischhöhe mit an. Sie finden die Tabelle auf Seite 1142.



Maße Tischplatte, B/T	Tischserie Bean		
	Gestellausführung	Melaminharzbeschichtete Spanplatte	Vollkernplatte „PowerSurf“
140 x 70 cm	Feste Höhe, Tabelle s. Seite 1142	TI-R60BEM.. 249,00 / 296,31 €	TI-R60BEMV.. # 319,00 / 379,61 €
	Höhenverstellbar von 58 – 72 cm	TI-R60BEMH 299,00 / 355,81 €	TI-R60BEMVH # 375,00 / 446,25 €
	Fahrbar, 2 feststellbaren Rollen	TI-R60BEMF 269,00 / 320,11 €	TI-R60BEMVF # 339,00 / 403,41 €
160 x 80 cm	Feste Höhe, Tabelle s. Seite 1142	TI-R60BEL.. 295,00 / 351,05 €	TI-R60BELV.. # 379,00 / 451,01 €
	Höhenverstellbar von 58 – 72 cm	TI-R60BELH 349,00 / 415,31 €	TI-R60BELVH # 435,00 / 517,65 €
	Fahrbar, 2 feststellbaren Rollen	TI-R60BELF 315,00 / 374,85 €	TI-R60BELVF # 399,00 / 474,81 €
200 x 100 cm	Feste Höhe, Tabelle s. Seite 1142	TI-R60BEXL.. 339,00 / 403,41 €	TI-R60BEXLV.. # 439,00 / 522,41 €
	Höhenverstellbar von 58 – 72 cm	TI-R60BEXLH 389,00 / 462,91 €	TI-R60BEXLVH # 495,00 / 589,05 €
	Fahrbar, 2 feststellbaren Rollen	TI-R60BEXLF 359,00 / 427,21 €	TI-R60BEXLVF # 459,00 / 546,21 €



**DEKORE**  
auf Seite 1104



## CHROMTISCHE

Abbildung zeigt: T11Q40CH

### Chromtische – Elegant und funktional!

- Tischplatte: 19 mm starke, beidseitig melaminbeschichtete Feinspanplatte
- Tischhöhe: 76 cm
- Tischkanten mit 2 mm ABS-Kunststoffumleimer
- Zarge und Tischbeine verschraubt
- Stellfüße

**PASSENDE STÜHLE**  
AB SEITE 1014

Maße, H 76 cm, B/T:	Chromrechteckisch				Chromtrapezisch (ohne Abbildung)			
	Rundrohrfuß Ø 40 mm		Quadratrohrfuß 40 x 40 mm		Rundrohrfuß Ø 40 mm		Quadratrohrfuß 40 x 40 mm	
80 x 80 cm	T11R40CH	# 189,- / 224,91 €	T11Q40CH	# 199,- / 236,81 €	–	–	–	–
120 x 80 cm	T12R40CH	# 209,- / 248,71 €	T12Q40CH	# 219,- / 260,61 €	–	–	–	–
130 x 65 cm	T16R40CH	# 195,- / 232,05 €	T16Q40CH	# 205,- / 243,95 €	TT13R40CH	# 209,- / 248,71 €	TT13Q40CH	# 219,- / 260,61 €
140 x 70 cm	T170R40CH	# 209,- / 248,71 €	T170Q40CH	# 219,- / 260,61 €	TT14R40CH	# 219,- / 260,61 €	TT14Q40CH	# 229,- / 272,51 €
160 x 80 cm	T160R40CH	# 239,- / 284,41 €	T160Q40CH	# 249,- / 296,31 €	TT16R40CH	# 245,- / 291,55 €	TT16Q40CH	# 255,- / 303,45 €
200 x 100 cm	T15R40CH	# 289,- / 343,91 €	T15Q40CH	# 299,- / 355,81 €	–	–	–	–



# BUCHENHOLZTISCHE MIT QUADRATPROFIL

Maße, B/T	Rechtecktisch, H: 76 cm		Trapeztisch, H: 76 cm		Quadrattisch, H: 76 cm	
	Melamin- beschichtet	Schichtstoff	Melamin- beschichtet	Schichtstoff	Melamin- beschichtet	Schichtstoff
80 x 80 cm	–	–	–	–	TI 1QK # 145,- / 172,55 €	TI 1QS # 159,- / 189,21 €
140 x 70 cm	TI 70QK # 169,- / 201,11 €	TI 70QS # 195,- / 232,05 €	TT 14QK # 195,- / 232,05 €	TT 14QS # 264,- / 314,16 €	–	–
160 x 80 cm	TI 60QK # 209,- / 248,71 €	TI 60QS # 225,- / 267,75 €	TT 16QK # 219,- / 260,61 €	TT 16QS # 296,- / 352,24 €	–	–

## DEKORE

ab Seite 1104



### Rundtisch mit Kreuzfuß

Schichtstoff mit Buche Massiv-  
einleimer Stärke 19 mm,

Tischhöhe: 72 cm

Maße, Ø: 80 cm

TI R 80S # 155,- / 184,45 €

Maße, Ø: 100 cm

TI R 100S # 165,- / 196,35 €



### Rechtecktisch mit Doppel-T-Fuß

Tischhöhe: 72 cm

19 mm Melaminplatte mit ABS-Kante

Maße, B/T: 120 x 80 cm

TI 2SK # 139,- / 165,41 €

Maße, B/T: 140 x 70 cm

TI 70SK # 155,- / 184,45 €

19 mm Schichtstoffplatte mit Buche  
Massiveinleimer

Maße, B/T: 120 x 80 cm

TI 2SS # 159,- / 189,21 €

Maße, B/T: 140 x 70 cm

TI 70SS # 169,- / 201,11 €



### TISCHE MIT AUSGEFRÄSTER ZARGE

– wie in dieser Abbildung zu  
sehen – liefern wir auf  
Wunsch gegen Mehrpreis.

# OBJEKTTISCHSYSTEME

UNENDLICH VIELE  
STELLVARIANTEN

DEKORE  
ab Seite 1104

## TISCHE MIT AUSGEFRÄSTER ZARGE

– wie in dieser Abbildung zu  
sehen – liefern wir auf  
Wunsch gegen Mehrpreis.

## & RUNDROHRPROFIL

Maße, B/T	Rechtecktisch, H: 76 cm		Trapeztisch, H: 76 cm		Quadratisch, H: 76 cm	
	Melamin- beschichtet	Schichtstoff	Melamin- beschichtet	Schichtstoff	Melamin- beschichtet	Schichtstoff
80 x 80 cm	–	–	–	–	TI 1RK # 145,- / 172,55 €	TI 1RS # 159,- / 189,21 €
140 x 70 cm	TI 70RK # 169,- / 201,11 €	TI 70RS # 195,- / 232,05 €	TT 14RK # 195,- / 232,05 €	TT 14RS # 264,- / 314,16 €	–	–
160 x 80 cm	TI 60RK # 209,- / 248,71 €	TI 60RS # 225,- / 267,75 €	TT 16RK # 219,- / 260,61 €	TT 16RS # 296,- / 352,24 €	–	–

16.4



## KLAPPTISCH MIT

**Klappische mit melaminbeschichteter Oberfläche und abgerundeter ABS-Kante. Der umlaufende Stahlrohrrahmen (20 x 40 mm) verleiht den Tischen zusätzliche Stabilität.**

Die Tischplatte ist in verschiedenen Holzdekoren (s. S. 1104) und das Gestell in verschiedenen RAL-Farben (s. S. 1102) erhältlich. Zudem können Sie zwischen zwei Gestellarten wählen.



Gummierter Stapelschutz



Eingeklapptes T-Fußgestell mit umlaufendem Stahlrahmen.



### Melaminbeschichtete Spanplatten mit ABS-Kante

19 mm starke melaminbeschichtete Spanplatte (DIN 68765), mit 2 mm ABS-Sicherheitskante in Buche Dekor.

**Standard Dekore**, mit 2 mm ABS-Kante passend zum Dekor



Buche hell



Buche



Ahorn honig

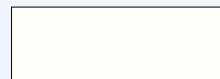

Weiß

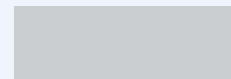

Grau

**Sonderdekore** mit 2 mm ABS-Kante Buche farbig, + 10 % Mehrpreis



Alpensee Blau



Atollblau



Smaragdgrün



Aquagrün



Limonengrün



Orange



Rot



Gelb



Aluminium gebürstet

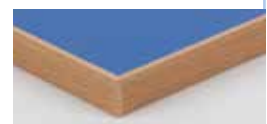



# KLAPPTISCHE

GANZ LEICHT  
AUFZUSTELLEN



**RAL-FARBEN**  
ab Seite 1102

Abb. zeigt Modell KLTTK 168,  
Gestell RAL 9006 Weißaluminium mit Buche Dekor.

## MELAMINOBERFLÄCHE

Breite	Klapptisch mit melaminbeschichteter Tischplatte					
	Tiefe 60 cm		Tiefe 70 cm		Tiefe 80 cm	
	T-Fuß	4-Fuß	T-Fuß	4-Fuß	T-Fuß	4-Fuß
120 cm	KLTTK 126 289,00 / 343,91 €	KLTK 126 279,00 / 332,01 €	KLTTK 127 295,00 / 351,05 €	KLTK 127 285,00 / 339,15 €	KLTTK 128 299,00 / 355,81 €	KLTK 128 290,00 / 345,10 €
140 cm	KLTTK 146 296,00 / 352,24 €	KLTK 146 285,00 / 339,15 €	KLTTK 147 299,00 / 355,81 €	KLTK 147 290,00 / 345,10 €	KLTTK 148 303,00 / 360,57 €	KLTK 148 295,00 / 351,05 €
160 cm	KLTTK 166 299,00 / 355,81 €	KLTK 166 289,00 / 343,91 €	KLTTK 167 304,00 / 361,76 €	KLTK 167 295,00 / 351,05 €	KLTTK 168 309,00 / 367,71 €	KLTK 168 299,00 / 355,81 €
170 cm	KLTTK 176 303,00 / 360,57 €	KLTK 176 295,00 / 351,05 €	KLTTK 177 306,00 / 364,14 €	KLTK 177 299,00 / 355,81 €	KLTTK 178 320,00 / 380,80 €	KLTK 178 306,00 / 364,14 €
180 cm	KLTTK 186 316,00 / 376,04 €	KLTK 186 306,00 / 364,14 €	KLTTK 187 322,00 / 383,18 €	KLTK 187 312,00 / 371,28 €	KLTTK 188 326,00 / 387,94 €	KLTK 188 317,00 / 377,23 €
200 cm	KLTTK 206 324,00 / 385,56 €	KLTK 206 315,00 / 374,85 €	KLTTK 207 328,00 / 390,32 €	KLTK 207 322,00 / 383,18 €	KLTTK 208 334,00 / 397,46 €	KLTK 208 326,00 / 387,94 €

16.4



## KLAPPTISCH MIT



TRANSPORTWAGEN  
ZUM EINSATZORT



AUFKLAPPEN &  
AUFSTELLEN



Die Abb. zeigt das eingeklappte Rundrohrgestell mit umlaufendem Massivholzrahmen.



Tischplatte aus  
Schichtstoff

19 mm Schichtstoffplatte mit Buche  
Massivholzumleimer in Dekor Buche.



**Klapptische mit Schichtstoffoberfläche  
und ballig gefrästem Massivholzum-  
leimer.**

Die umlaufende Massivholzzarge in natur  
lackiert verleiht den Tischen zusätzliche  
Stabilität. Tischplatten in Buche Dekor.

### Transportwagen für Klapptische

Für Lagerung und Transport von Klapptischen.  
Die Fertigung dieser Transportwagen erfolgt nach der  
Tischgröße. Standardfarbe u. a. RAL 7035 Lichtgrau oder  
gegen Mehrpreis Farbe nach Wunsch siehe Seite 1102.  
Der Tischwagen wird rundum ca. 5 cm größer gefertigt als  
das Tischmaß.

KLT W

329,00 / 391,51 €

# KLAPPTISCHE

**RAL-FARBEN**  
ab Seite 1102



Die Abb. zeigt unsere Modelle KLTTs 177 und KLTS 177, Gestell in Sonderfarbe RAL 4003 Erikaviolett mit Buche Dekor.

**AUF WUNSCH AUCH  
MIT VOLLKERNPLATTE LIEFERBAR**

BÜRO RÄUME

## SCHICHTSTOFFPLATTE

Breite	Klapptisch mit Schichtstoffplatte					
	Tiefe 60 cm		Tiefe 70 cm		Tiefe 80 cm	
	T-Fuß	4-Fuß	T-Fuß	4-Fuß	T-Fuß	4-Fuß
120 cm	KLTTs 126 298,00 / 354,62 €	KLTS 126 288,00 / 342,72 €	KLTTs 127 299,00 / 355,81 €	KLTS 127 293,00 / 348,67 €	KLTTs 128 305,00 / 362,95 €	KLTS 128 297,00 / 353,43 €
140 cm	KLTTs 146 303,00 / 360,57 €	KLTS 146 295,00 / 351,05 €	KLTTs 147 306,00 / 364,14 €	KLTS 147 299,00 / 355,81 €	KLTTs 148 309,00 / 367,71 €	KLTS 148 299,00 / 355,81 €
160 cm	KLTTs 166 309,00 / 367,71 €	KLTS 166 299,00 / 355,81 €	KLTTs 167 312,00 / 371,28 €	KLTS 167 303,00 / 360,57 €	KLTTs 168 315,00 / 374,85 €	KLTS 168 306,00 / 364,14 €
170 cm	KLTTs 176 312,00 / 371,28 €	KLTS 176 303,00 / 360,57 €	KLTTs 177 316,00 / 376,04 €	KLTS 177 306,00 / 364,14 €	KLTTs 178 317,00 / 377,23 €	KLTS 178 316,00 / 376,04 €
180 cm	KLTTs 186 325,00 / 386,75 €	KLTS 186 313,00 / 372,47 €	KLTTs 187 328,00 / 390,32 €	KLTS 187 319,00 / 379,61 €	KLTTs 188 332,00 / 395,08 €	KLTS 188 323,00 / 384,37 €
200 cm	KLTTs 206 330,00 / 392,70 €	KLTS 206 324,00 / 385,56 €	KLTTs 207 334,00 / 397,46 €	KLTS 207 325,00 / 386,75 €	KLTTs 208 339,00 / 403,41 €	KLTS 208 328,00 / 390,32 €

16.4



## KLAPPTISCH MIT



**TRANSPORTWAGEN**  
ab Seite 994

**GESTALTEN SIE IM HANDUMDREHEN**

**SPANNENDE RAUMSITUATIONEN**

Breite	T-Fuß-Klapptisch (Höhe: 72 cm) mit melaminharzbeschichtete Tischplatte					
	Tiefe 60 cm		Tiefe 70 cm		Tiefe 80 cm	
	Holzzarge	Stahlzarge	Holzzarge	Stahlzarge	Holzzarge	Stahlzarge
120 cm	KLTCTHK 126 289,00 / 343,91 €	KLTCTSK 126 299,00 / 355,81 €	KLTCTHK 127 295,00 / 351,05 €	KLTCTSK 127 305,00 / 362,95 €	KLTCTHK 128 299,00 / 355,81 €	KLTCTSK 128 309,00 / 367,71 €
140 cm	KLTCTHK 146 296,00 / 352,24 €	KLTCTSK 146 306,00 / 364,14 €	KLTCTHK 147 299,00 / 355,81 €	KLTCTSK 147 309,00 / 367,71 €	KLTCTHK 148 303,00 / 360,57 €	KLTCTSK 148 313,00 / 372,47 €
160 cm	KLTCTHK 166 299,00 / 355,81 €	KLTCTSK 166 309,00 / 367,71 €	KLTCTHK 167 304,00 / 361,76 €	KLTCTSK 167 314,00 / 373,66 €	KLTCTHK 168 309,00 / 367,71 €	KLTCTSK 168 319,00 / 379,61 €
170 cm	KLTCTHK 176 303,00 / 360,57 €	KLTCTSK 176 313,00 / 372,47 €	KLTCTHK 177 306,00 / 364,14 €	KLTCTSK 177 316,00 / 376,04 €	KLTCTHK 178 320,00 / 380,80 €	KLTCTSK 178 330,00 / 392,70 €
180 cm	KLTCTHK 186 316,00 / 376,04 €	KLTCTSK 186 326,00 / 387,94 €	KLTCTHK 187 322,00 / 383,18 €	KLTCTSK 187 332,00 / 395,08 €	KLTCTHK 188 326,00 / 387,94 €	KLTCTSK 188 336,00 / 399,84 €
200 cm	KLTCTHK 206 324,00 / 385,56 €	KLTCTSK 206 334,00 / 397,46 €	KLTCTHK 207 328,00 / 390,32 €	KLTCTSK 207 338,00 / 402,22 €	KLTCTHK 208 334,00 / 397,46 €	KLTCTSK 208 343,00 / 408,17 €

Auf Wunsch fertigen wir die Tische auch mit Schichtstoffplatte (Dekor: Buche) oder mit unserer Vollkernplatte „PowerSurf“. Informationen zu den Tischplatten finden Sie ab Seite 1104.

# KLAPPTISCHE

- Mit T-Fuß-Gestell
- Mit Bodenausgleichsschraube
- Auf Wunsch fertigen wir die Tische auch mit Stahlzarge. Ein Angebot hierzu erhalten Sie auf Anfrage.



## CHROM T-FUSS

Abb. zeigt 2 Tische der Modelle KLTCTHK 168, mit Tischplatte in Dekor Buche.

Wahlweise mit Massivholzzarge oder mit Stahlzarge erhältlich. Die Stahlzarge wird immer in RAL 9005 Tiefschwarz geliefert.



Stapelschutz



Bodenausgleichsschraube

16.4



# SEITENKLAPPTISCHE

**DEKORE**  
ab Seite 1104



Mehrere Tische lassen sich ineinander fahren und sparen so richtig viel Platz.



Maße, B/H/T	Melaminbeschichte Spanplatte mit ABS-Kante		Vollkernplatte „Powersurf“	
	Art.-Nr. und Preis			
140 x 72 x 70 cm	SKT-RE147	# 334,00 / 397,46 €	SKT-RE147V	# 368,00 / 437,92 €
160 x 72 x 80 cm	SKT-RE168	# 348,00 / 414,12 €	SKT-RE168V	# 398,00 / 473,62 €

# KLAPPTISCHE



Seitlich abklappbare Tischplatte, mobil dank 4 Rollen, 2 davon jeweils mit Bremse für einen sicheren Stand.

Die Gestelle lassen sich platzsparend ineinander schieben.

Das Gestell ist in der Farbe RAL 9006 Weißaluminium pulverbeschichtet, die Tischplatte ist in verschiedenen Qualitäten und Dekoren erhältlich.



**STUHL**  
ab Seite 358



BÜROÄRÄUME

## GANZ EINFACH AUFGESTELLT



Einfacher  
Schnappverschluss



HC

16.5



# STUHL CARLO

SITZSCHALEN GESTELLE	<b>Barcelona</b> Standard Option 1: Griffloch		<b>Berlin</b> Standard Option 1: Griffloch		<b>London</b> Standard Option 1: Griffloch Option 2: Design	
	<b>Carlo</b> 	<b>Carlo 1</b> Standard: inklusive 4 Kunststoffgleiter <b>STH-CABA</b> Preis auf Anfrage	<b>Carlo 2</b> Standard: inklusive 4 Kunststoffgleiter <b>STH-CABE</b> Preis auf Anfrage	<b>Carlo 3</b> Standard: inklusive 4 Kunststoffgleiter <b>STH-CALO</b> Preis auf Anfrage		

## Nicht umsonst gehören Formschalenstühle zu den Klassikern im Möbeldesign.

Formschalen garantieren Bequemlichkeit, leichtes Handling und hohe Belastbarkeit. Stühle dieser Modellserie verbinden klassisches Design mit natürlichen Materialien: Buche natur für die Sitzschale, naturlackiertes Buchenschichtholz für das Gestell.

### Zusätzliche Varianten:

- Farbige gebeizte Sitzschale (Beiztöne Seite 1123)
- Mit Sitzpolster (Stoffgruppen B, ab S. 1122)
- Mit Sitz- und Rückenpolster (Stoffgruppen B, ab S. 1122)

## EINFACH STAPELBAR



## OPTIONEN

### Sitzschalenoptionen

#### Griffloch:

SBK-GL Preis auf Anfrage

#### Design:

SBK-DE Preis auf Anfrage

#### Sitzpolster:

SBK-SP. Preis auf Anfrage

#### Sitz- & Rückenpolster:

SBK-SRP. Preis auf Anfrage

Bitte ergänzen Sie bei Sitzpolster oder Sitz- und Rückenpolster die gewünschte Stofffarbe der Stoffgruppen B, siehe Seite 1122.

### Gestelloptionen

#### Reihenverbinder:

RV Preis auf Anfrage

#### 4 Stück Filzgleiter

FG Preis auf Anfrage



# MASSIVHOLZSTÜHLE

<p><b>Madrid</b> Standard Option 1: Griffloch</p> 	<p><b>Mailand</b> Standard Option 1: Griffloch Option 2: Design</p> 	<p><b>Venedig</b> Standard Option 1: Griffloch Option 2: Design</p> 	<p><b>Paris</b> Standard Option 1: Griffloch Option 2: Design</p> 
<p><b>Carlo 4</b> Standard: inklusive 4 Kunststoffgleiter</p> <p><b>STH-CAMA</b> Preis auf Anfrage</p>	<p><b>Carlo 5</b> Standard: inklusive 4 Kunststoffgleiter</p> <p><b>STH-CAMAI</b> Preis auf Anfrage</p>	<p><b>Carlo 6</b> Standard: inklusive 4 Kunststoffgleiter</p> <p><b>STH-CAVE</b> Preis auf Anfrage</p>	<p><b>Carlo 7</b> Standard: inklusive 4 Kunststoffgleiter</p> <p><b>STH-CAPA</b> Preis auf Anfrage</p>

## BEISPIEL-VARIANTEN

**Standard:** Kunststoffgleiter  
**Optional:** Filzgleiter

Gestell & Sitzschale aus  
naturlakiertem Buche  
Schichtholz.



PASSENDE TISCHE  
ab Seite 1123

16.5



# STÜHLE CARLO



**Carlo ohne Polster**

Schalenstuhl, Sitzschale Buche natur

STH K # 105,00 / 124,95 €



**Carlo mit Sitzpolster**

Schalenstuhl, Sitzschale Buche natur

STH KSP # 129,00 / 153,51 €



**Carlo m. Sitz- u. Rückenpolster**

Schalenstuhl, Sitzschale Buche natur

STH KSRP # 149,00 / 177,31 €

Stapelbar	Reihenverbinder	Stoffgruppe	Stoffe ab Seite
Ja	Optional	B	1122

**BEIZTÖNE**  
auf Seite 1123



Abb. zeigt: Stuhl STH K, Sitzschalen in verschiedenen Beiztönen, Tisch TI 70 SK (s. S. 990)



# MASSIVHOLZSTÜHLE

Stapelbar	Reihenverbinder	Stoffgruppe	Stoffe ab Seite
Ja	Optional	B	1122

**STOFFFARBEN**  
ab Seite 1122



**Standard:** Kunststoffgleiter  
**Optional:** Filzgleiter  
Filzgleiter  
FG Preis auf Anfrage

Abb. zeigt: Stuhl STH RS,  
Tisch TI R 80 S (s. S. 990)

## UND KAI



### Polsterstuhl Kai

Höhe Armlehne: 66 cm

STH RS # 165,00 / 196,35 €

**Optional** – Reihenverbinder

RV Preis auf Anfrage

Mit unserem Möbelprogramm gestalten Sie Ihre Räume ansprechend durch bequeme, funktionelle und schöne Möbel.

Ein Beispiel: Stuhl „Kai“, ein körpergerecht geformter Polsterstuhl mit Armlehne und halbrunder Rückenlehne. Die Holzteile sind aus stabilem, naturlackiertem Buchenschichtholz.

## EINFACH STAPELBAR

### Hinweis:

Bitte ergänzen Sie bei Ihrer Bestellung die Art.-Nr. durch die Bezeichnung des gewünschten Bezugsstoffes.  
Beispiel:  
STH RS AD004



16.5



## STÜHLE LEONARDO,



### Stühle Leonardo, Moritz & Julian

Gestell und Schale aus Buchenschichtholz, natur lackiert. Die Sitzschale wird auf Wunsch auch farbig gebeizt oder mit Sitzpolster bzw. Sitz- und Rückenpolster geliefert.

Bitte ergänzen Sie bei den gepolsterten Varianten die gewünschte Stofffarbe.



**BEIZTÖNE**  
auf Seite 1123

Stapelbar	Reihen- verbinder	Stoff- gruppe	Stoffe ab Seite
Ja	Optional	B	1122

**Standard:** Kunststoffgleiter

**Optional:** Filzgleiter

Filzgleiter

FG Preis auf Anfrage

### Stuhl Leonardo

Maße, B/H/T: 50 x 88 x 51 cm,  
Sitzhöhe 46 cm

Ohne Sitzpolster

STH-LE # 105,00 / 124,95 €

Mit Sitzpolster

STH-LESP # 129,00 / 153,51 €

Mit Sitz- & Rückenpolster

STH-LESRP # 149,00 / 177,31 €

Optional: Griffloch

SBK-GL Preis auf Anfrage



# MASSIVHOLZSTÜHLE

**STOFFFARBEN**  
ab Seite 1122

**EINFACH  
STAPELBAR**



## Stuhl Moritz

Maße, B/H/T: 50 x 88 x 51 cm  
Sitzhöhe 46 cm

Ohne Sitzpolster

STH-MO # 105,00 / 124,95 €

Mit Sitzpolster

STH-MOSP # 129,00 / 153,51 €

Mit Sitz- & Rückenpolster

STH-MOSPRP # 149,00 / 177,31 €

Stapelbar	Reihenverbinder	Stoffgruppe	Stoffe ab Seite
Ja	Optional	B	1122

**Standard:** Kunststoffgleiter

**Optional:** Filzgleiter

Filzgleiter

FG Preis auf Anfrage

## MORITZ & JULIAN



## Stuhl Julian

Maße, B/H/T: 50 x 88 x 51 cm, Sitzhöhe 46 cm

Ohne Sitzpolster

STH-JU # 105,00 / 124,95 €

Mit Sitzpolster

STH-JUSP # 129,00 / 153,51 €

Mit Sitz- & Rückenpolster

STH-JUSRP # 149,00 / 177,31 €

Optional: Designrückenlehne (wie abgebildet),  
Mehrpreis pro Stuhl

SBK-DE Preis auf Anfrage

Stapelbar	Reihenverbinder	Stoffgruppe	Stoffe ab Seite
Ja	Optional	B	1122

16.5



# STÜHLE INGRID, INGA

**Standard:** Kunststoffgleiter

**Optional:** Filzgleiter

Filzgleiter

FG Preis auf Anfrage

Gestell sowie Sitz- und Rückenfläche aus Buchenschichtholz, natur lackiert.

Mit Sitz- & Rückenpolster. Bitte ergänzen Sie die gewünschte Stofffarbe.



## STOFFFARBEN

ab Seite 1122

### Stuhl Ingrid

Maße, B/H/T: 52 x 83 x 56 cm

Sitzhöhe 46 cm

Ohne Armlehne

STH-IN # 139,00 / 165,41 €

Mit Armlehne

Höhe Armlehne: 66 cm

STH-INA # 139,00 / 165,41 €



Stapelbar	Reihenverbinder	Stoffgruppe	Stoffe ab Seite
Ja	Optional	B	1122



### TIPP:

Kombinieren Sie doch mal verschieden farbige Sitzpolster und schaffen Sie so ein völlig neues Raum-bild!



### Stuhl Inga mit Griffloch

Maße, B/H/T: 52 x 93 x 56 cm, Sitzhöhe 46 cm

Ohne Armlehne

STH-ING # 159,00 / 189,21 €

Mit Armlehne

STH-INGA # 159,00 / 189,21 €

**Optional:** Filzgleiter

FG Preis auf Anfrage

# MASSIVHOLZSTÜHLE

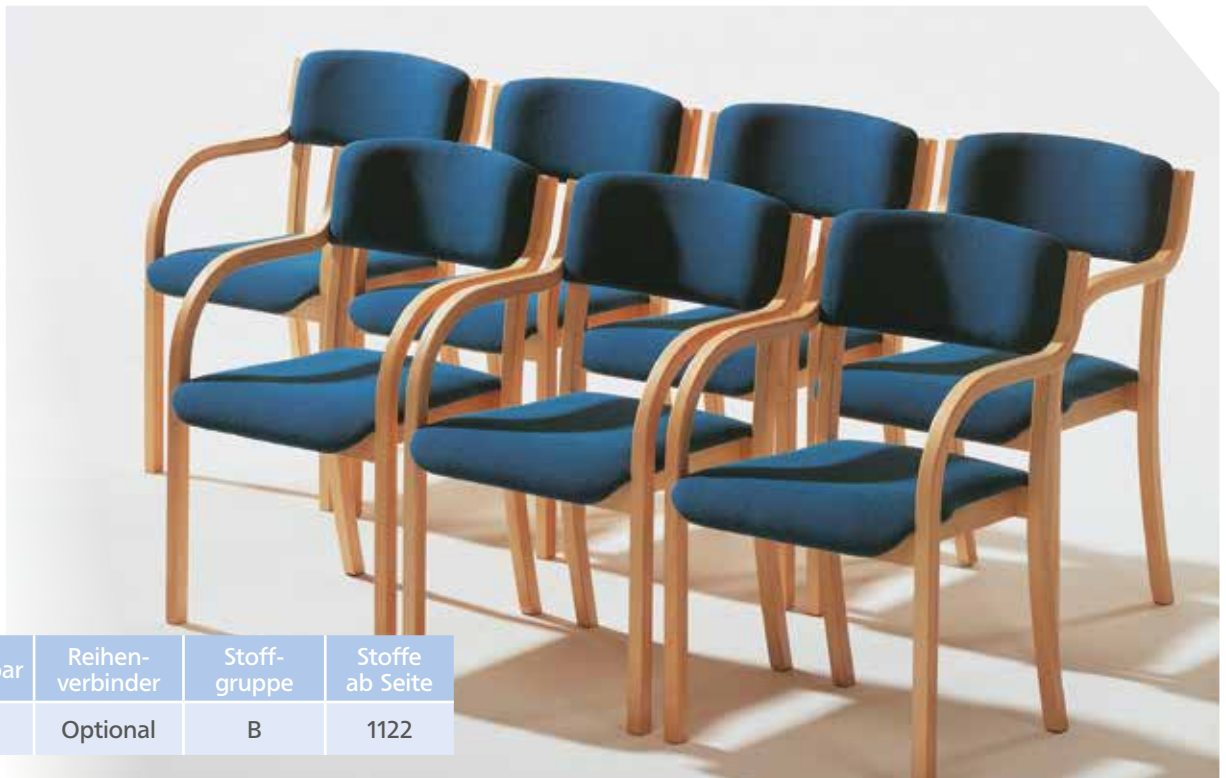

Stapelbar	Reihenverbinder	Stoffgruppe	Stoffe ab Seite
Ja	Optional	B	1122

In dem körpergerechten Stuhl „Jan“ sitzt man bequem und entspannt. Ob mit oder ohne Armlehne, die Stühle sind stapelbar und auf Wunsch auch mit stabilen Reihenverbindern ausgestattet.

Material der Holzteile: Buchenschichtholz, natur lackiert.

## & JAN



Sitz und Rücken gepolstert

STH NS # 108,00 / 128,52 €

Mit Armlehnen

Höhe Armlehne: 66 cm

STH NAS # 108,00 / 128,52 €



Sitz & Rücken  
lackiertes Buchen-Multiplex

STH NH # 99,00 / 117,81 €

Mit Armlehnen

Höhe Armlehne: 66 cm

STH NAH # 99,00 / 117,81 €



Sitz gepolstert,  
Rücken lackiertes Buchen-Multiplex

STH SP # 104,00 / 123,76 €

Mit Armlehnen

Höhe Armlehne: 66 cm

STH SAP # 104,00 / 123,76 €

### Optional:

Reihenverbinder

RV Preis auf Anfrage

Filzgleiter

FG Preis auf Anfrage

### Hinweis:

Bitte ergänzen Sie bei Ihrer Bestellung die Art.-Nr. durch die Bezeichnung des gewünschten Bezugstoffes. Beispiel: STH NAS AD017

16.5



# STÜHLE URSULA, ULRIKE

## Stühle Ursula und Ulrike

Gestell sowie Sitz- & Rückenfläche aus Buchenschichtholz, natur lackiert.

Mit Sitz- und Rückenpolster und Armlehnen.

Bitte ergänzen Sie bei Ihrer Bestellung die gewünschte Stofffarbe.

## STOFFFARBEN

ab Seite 1122



**Standard:** Kunststoffgleiter

**Optional:** Filzgleiter

Filzgleiter

FG      Preis auf Anfrage

## Stuhl Ursula

Maße, B/H/T: 54 x 83 x 56 cm

Sitzhöhe 46 cm, Höhe Armlehne: 66 cm

STH-URA      # 135,00 / 160,65 €

Stapelbar	Reihenverbinder	Stoffgruppe	Stoffe ab Seite
Ja	Optional	B	1122

## Stoffgruppe B, weitere Stoffe ab S. 1122



AD002



AD004



AD005



AD010



AD014



AD055

## Stuhl Ulrike mit Griffloch

Maße, B/H/T: 54 x 90 x 56 cm

Sitzhöhe 46 cm, Höhe Armlehne: 66 cm

STH-ULA      # 167,00 / 198,73 €



# MASSIVHOLZSTÜHLE



**BEIZTÖNE**  
auf Seite 1123

**Standard:** Kunststoffgleiter  
**Optional:** Filzgleiter  
Filzgleiter  
FG      Preis auf Anfrage

Massivholzgestell aus Buche Rundstollen. Natur lackiert. Optional mit Sitzpolster bzw. Sitz- und Rückenpolster. Bitte ergänzen Sie bei Ihrer Bestellung die gewünschte Stofffarbe.



## & VERONIKA

Stapelbar	Reihenverbinder	Stoffgruppe	Stoffe ab Seite
Ja	Optional	B	1122

### Ohne Armlehnen

Maße, B/H/T: 50 x 84 x 40 cm, Sitzhöhe 46 cm

Sitz- und Rückenpolster natur lackiert

STH-VE # 103,00 / 122,57 €

Mit Sitzpolster

STH-VESP # 125,00 / 148,75 €

Mit Sitz- & Rückenpolster

STH-VESRP # 142,00 / 168,98 €

### Mit Armlehnen

Höhe Armlehne: 64 cm

Sitz- und Rückenpolster natur lackiert

STH-VEA # 129,00 / 153,51 €

Mit Sitzpolster

STH-VEASP # 149,00 / 177,31 €

Mit Sitz- & Rückenpolster

STH-VEASRP # 168,00 / 199,92 €

16.5



# STÜHLE MODELL 8, II

## Stuhl Modell 8

- Kufenstuhl aus Rundrohr
- Stoffgruppe B, ab Seite 1122

Sitzhöhe: 46 cm

Holz Sitzschale natur lackiert

Stuhl 8 # 79,00 / 94,01 €

Mit Sitzpolster

Stuhl 8 SP # 99,00 / 117,81 €

Mit Sitz- und Rückenpolster

Stuhl 8 SRP # 115,00 / 136,85 €



**BEIZTÖNE**  
auf Seite 1123

Stapelbar	Reihenverbinder	Stoffgruppe	Stoffe ab Seite
Ja	Optional	B	1122



**STOFFFARBEN**  
auf Seite 1122

Stapelbar	Reihenverbinder	Stoffgruppe	Stoffe ab Seite
Ja	Optional	B	1122

**Standard:** Kunststoffgleiter

**Optional:** Filzgleiter

Filzgleiter

FG-GL # 2,50 / 2,98 €



### Stellbeispiel:

Sitzgruppe bestehend aus:

- 3 x Trapez Tisch TT13, s. S. 981
- 1 x Quadratisch TI 7, s. S. 983
- 1 x Rechteck Tisch TI 6 (Tischplatten in Dekor Grau 20, Stahlteile in RAL 5011 Stahlblau), s. S. 980
- 8 x Stuhl 11 A

## Stuhl Modell 11

Freischwingergestell aus Rundrohr, Sitz und Rückenflächen ergonomisch geformt und gepolstert.

Ohne Armlehne

Stuhl 11 # 99,00 / 117,81 €

Mit Armlehne

Stuhl 11A # 122,00 / 145,18 €

# STAPELSTÜHLE

Stapelbar	Reihenverbinder
Ja	Optional



**Standard:** Kunststoffgleiter

**Optional:** Filzgleiter

Filzgleiter

FG Preis auf Anfrage

## & EVELINE



### Stuhl Eveline

Holzgestell aus Buche Schichtholz mit Sitz- und Rückenpolster und Armlehnen. Formschöne Rückenlehne.

Gesamthöhe 85 cm,  
Sitzhöhe 46 cm, Sitzbreite 46 cm,  
Sitztiefe 46 cm,  
Armlehnenhöhe 65 cm

JV-EVE.. Preis auf Anfrage

**Eveline – eleganter & bequemer Stuhl mit formschönem Holzgestell & eleganter Rückenlehne.**

Wir zeigen ihn auf dieser Doppelseite in Buche, kombiniert mit Kunstleder in Beige und Schwarz.

Der Stuhl ist stapelbar & kann platzsparend verstaut werden. Grundsätzlich mit Armlehne.

## EINFACH STAPELBAR

**Kunstlederbezug** (ohne Mehrpreis)



BU01



BU02



BU03

**Alternativ:**

Stoffgruppe B 6,  
siehe Seite 1130.



BU04



BU05

16.5



# STAPELSTÜHLE

## Stuhl Modell 14

- Rundrohrstuhlgestell mit formschöner Sitzschale
- Stoffgruppe: B, ab Seite 1122
- Sitzhöhe: 46 cm

Sitz- und Rückenpolster natur lackiert

Stuhl 14 # 65,00 / 77,35 €

Mit Sitzpolster

Stuhl 14 SP # 89,00 / 105,91 €

Mit Sitz- und Rückenpolster

Stuhl 14 SRP # 102,00 / 121,38 €



**STOFFFARBEN**  
ab Seite 1122

## Stuhl Modell 10 A

Ovalrohrgestell, Sitz und Rücken gepolstert, stapelbar, Sitzhöhe: 46 cm, Armlehnenhöhe: 65 cm

Mit Armlehne

Stuhl 10 A # 119,00 / 141,61 €



**Standard:** Kunststoffgleiter

**Optional:** Filzgleiter

Filzgleiter

FG-GL # 2,50 / 2,98 €



## Stuhl Modell 10

Ovalrohrgestell, Sitz und Rücken gepolstert, stapelbar, Sitzhöhe: 46 cm

Ohne Armlehne

Stuhl 10 # 95,00 / 113,05 €



## Stuhl Modell 3

Sitzhöhe: 45 cm

Stapelstuhl, Gestell Rundrohr, Sitz und Rücken Buche natur

Stuhl 3 # 50,00 / 59,50 €

Mit Sitz- und Rückenpolster  
Stoffgruppe B, ab Seite 1122

Stuhl 3 P # 85,00 / 101,15 €

Stapelbar	Reihenverbinder	Stoffgruppe	Stoffe ab Seite
Ja	Optional	B	1122

# OBJEKTSTÜHLE

**Hinweis:** Die Stahlteile werden standardmäßig in RAL 7035 Lichtgrau geliefert. Gegen Mehrpreis sind weitere RAL-Farben lieferbar, s. Seite 1102. Bitte geben Sie bei Ihrer Bestellung die gewünschte Stoff- und Gestellfarbe an.

## Modell C 18

Gepolsterter Collegestuhl mit abklappbarer und abnehmbarer Arbeitsplatte und Ovalrohrgestell, Stoffgruppe: B, ab Seite 1122

C 18 # 194,00 / 230,86 €

Ablagekorb, Mehrpreis pro Stuhl

KO # 18,00 / 21,42 €

**Standard:** Kunststoffgleiter

**Optional:** Filzgleiter

Filzgleiter

FG-GL # 2,50 / 2,98 €



Collegestuhl C 18, Polster AD125, Gestell RAL 5015 Taubenblau mit Ablagekorb (optional).



**BEIZTÖNE**  
auf Seite 1123



## Modell C 19

Collegestuhl mit Sitzschale, mit abklappbarer und abnehmbarer Arbeitsplatte, Ovalrohrgestell

C 19 # 161,00 / 191,59 €

Ablagekorb, Mehrpreis pro Stuhl

KO # 18,00 / 21,42 €

Stapelbar	Reihenverbinder	Stoffgruppe	Stoffe ab Seite
Ja	Optional	B	1122

16.5



## STUHLBAUKASTEN

### KREIEREN SIE IHREN WUNSCHSTUHL

#### Gestelle

4-Fußgestelle, Kufengestelle, Freischwinger – jeweils mit oder ohne Armlehne, alle in edlem Chromfinish. Mit Reihenverbinder oder ohne? Wählen Sie Ihr Wunschgestell als Basis für Ihren persönlichen Traumstuhl und statten Sie Ihre Schule, Ihre Behörde oder Ihr Unternehmen standesgemäß und nach Ihren Wünschen aus.

BERLIN

MADRID

BARCELONA

DETROIT

BOSTON

### AUS GESTELLEN

FLORIDA

VENEDIG

## IHR WUNSCHSTUHL WIRD WIRKLICHKEIT!

- 4-Fußgestelle, Kufengestelle, Freischwinger – jeweils mit oder ohne Armlehne, alle in edlem Chromfinish
- Sitzschale – 7 Sitzschalen frei wählbar
- Polster für Sitz und/ oder Rückenflächen
- Designergänzungen der Sitzschale
- Reihenverbinder



LONDON



PARIS



MAILAND

## UND SITZSCHALEN

### Sitzschalen

Aus insgesamt 7 Schalen können Sie, mit verschiedenen Gestellen, Ihren Wunschstuhl bestellen. Die verschiedenen Schalen sind teilweise mit Rückenlehnendesign bzw. mit Griffloch erhältlich.

Für noch mehr Individualität bieten stehen verschiedene Beiztöne zur Auswahl. Diese finden Sie auf Seite 1123. Außerdem können wir die Sitz- und Rückenflächen für Sie polstern. Wählen Sie aus spannenden Polsterstoffen der Stoffgruppe B (siehe Seite 1122 – 1131) aus.

16.5



# STUHLBAUKASTEN

SITZSCHALEN  
GESTELLE

## Barcelona

Standard  
Option 1: Griffloch



## Berlin

Standard  
Option 1: Griffloch



## London

Standard  
Option 1: Griffloch  
Option 2: Design



## Boston



## Boston 2

Standard: inklusive 4  
Kunststoffgleiter

**SBK-BOBE**  
Preis auf Anfrage

## Boston 3

Standard: inklusive 4  
Kunststoffgleiter

**SBK-BOLO**  
Preis auf Anfrage

## Detroit



## OPTIONEN

### Sitzschalenoptionen

Griffloch:  
**SBK-GL**  
Preis auf Anfrage

Design:  
**SBK-DE**  
Preis auf Anfrage

Sitzpolster:  
**SBK-SP.**  
Preis auf Anfrage

Sitz- & Rückenpolster:  
**SBK-SRP.**  
Preis auf Anfrage

Bitte ergänzen Sie bei Sitz-  
polster oder Sitz- und Rü-  
ckenpolster die gewünschte  
Stofffarbe der Stoffgruppen  
B, siehe Seite 1122.

### Gestelloptionen

Reihenverbinder:  
**RV**  
Preis auf Anfrage

4 Stück Filzgleiter  
**FG**  
Preis auf Anfrage

## Detroit 3

Standard: inklusive 4  
Kunststoffgleiter

**SBK-DELO**  
Preis auf Anfrage

## Detroit AL



## Detroit 3A

Standard: inklusive 4  
Kunststoffgleiter

**SBK-DELOA**  
Preis auf Anfrage

## Dallas



## Dallas 1

Standard: inklusive 4  
Kunststoffgleiter

**SBK-DABA**  
Preis auf Anfrage





## Dallas 3

Standard: inklusive 4  
Kunststoffgleiter

**SBK-DALO**  
Preis auf Anfrage



# OBJEKTSTÜHLE

<p><b>Madrid</b> Standard Option 1: Griffloch</p> 	<p><b>Mailand</b> Standard Option 1: Griffloch Option 2: Design</p> 	<p><b>Venedig</b> Standard Option 1: Griffloch Option 2: Design</p> 	<p><b>Paris</b> Standard Option 1: Griffloch Option 2: Design</p> 
<p><b>Boston 4</b> Standard: inklusive 4 Kunststoffgleiter</p> <p><b>SBK-BOMA</b> Preis auf Anfrage</p>	<p><b>Boston 5</b> Standard: inklusive 4 Kunststoffgleiter</p> <p><b>SBK-BOMAI</b> Preis auf Anfrage</p>	<p><b>Boston 6</b> Standard: inklusive 4 Kunststoffgleiter</p> <p><b>SBK-BOVE</b> Preis auf Anfrage</p>	<p><b>Boston 7</b> Standard: inklusive 4 Kunststoffgleiter</p> <p><b>SBK-BOPA</b> Preis auf Anfrage</p>
<p><b>Detroit 4</b> Standard: inklusive 4 Kunststoffgleiter</p> <p><b>SBK-DEMA</b> Preis auf Anfrage</p>	<p><b>Detroit 5</b> Standard: inklusive 4 Kunststoffgleiter</p> <p><b>SBK-DEMAI</b> Preis auf Anfrage</p>	<p><b>Detroit 6</b> Standard: inklusive 4 Kunststoffgleiter</p> <p><b>SBK-DEVE</b> Preis auf Anfrage</p>	<p><b>Detroit 7</b> Standard: inklusive 4 Kunststoffgleiter</p> <p><b>SBK-DEPA</b> Preis auf Anfrage</p>
<p><b>Detroit 4A</b> Standard: inklusive 4 Kunststoffgleiter</p> <p><b>SBK-DEMAA</b> Preis auf Anfrage</p>	<p><b>Detroit 5A</b> Standard: inklusive 4 Kunststoffgleiter</p> <p><b>SBK-DEMAIA</b> Preis auf Anfrage</p>	<p><b>Detroit 6A</b> Standard: inklusive 4 Kunststoffgleiter</p> <p><b>SBK-DEVEA</b> Preis auf Anfrage</p>	<p><b>Detroit 7A</b> Standard: inklusive 4 Kunststoffgleiter</p> <p><b>SBK-DEPA</b> Preis auf Anfrage</p>
<p><b>Dallas 4</b> Standard: inklusive 4 Kunststoffgleiter</p> <p><b>SBK-DAMA</b> Preis auf Anfrage</p>			<p><b>Dallas 6</b> Standard: inklusive 4 Kunststoffgleiter</p> <p><b>SBK-DAVE</b> Preis auf Anfrage</p>





16.5



# STUHLBAUKASTEN

<p><b>SITZSCHALEN GESTELLE</b></p>	<p><b>Barcelona</b> Standard Option 1: Griffloch</p> 	<p><b>Berlin</b> Standard Option 1: Griffloch</p> 	<p><b>London</b> Standard Option 1: Griffloch Option 2: Design</p> 
<p><b>Florida</b></p> 		<p><b>Florida 2</b> Standard: inklusive 4 Kunststoffgleiter</p> <p><b>SBK-FLBE</b> Preis auf Anfrage</p>	<p><b>Florida 3</b> Standard: inklusive 4 Kunststoffgleiter</p> <p><b>SBK-FLLO</b> Preis auf Anfrage</p>
<p><b>New York</b></p> 	<p><b>New York 1</b> Standard: inklusive 4 Kunststoffgleiter</p> <p><b>SBK-NYBA</b> Preis auf Anfrage</p>		<p><b>New York 3</b> Standard: inklusive 4 Kunststoffgleiter</p> <p><b>SBK-NYLO</b> Preis auf Anfrage</p>
<p><b>Phoenix</b></p> 		<p><b>Phoenix 2</b> Standard: inklusive 4 Kunststoffgleiter</p> <p><b>SBK-PHBE</b> Preis auf Anfrage</p>	<p><b>Phoenix 3</b> Standard: inklusive 4 Kunststoffgleiter</p> <p><b>SBK-PHLO</b> Preis auf Anfrage</p>
<p><b>Phoenix AL</b></p> 		<p><b>Phoenix 2A</b> Standard: inklusive 4 Kunststoffgleiter</p> <p><b>SBK-PHBEA</b> Preis auf Anfrage</p>	<p><b>Phoenix 3A</b> Standard: inklusive 4 Kunststoffgleiter</p> <p><b>SBK-PHLOA</b> Preis auf Anfrage</p>

# OBJEKTSTÜHLE

<p><b>Madrid</b> Standard Option 1: Griffloch</p> 	<p><b>Mailand</b> Standard Option 1: Griffloch Option 2: Design</p> 	<p><b>Venedig</b> Standard Option 1: Griffloch Option 2: Design</p> 	<p><b>Paris</b> Standard Option 1: Griffloch Option 2: Design</p> 
<p><b>Florida 4</b> Standard: inklusive 4 Kunststoffgleiter</p> <p><b>SBK-FLMA</b> Preis auf Anfrage</p>	<p><b>Florida 5</b> Standard: inklusive 4 Kunststoffgleiter</p> <p><b>SBK-FLMAI</b> Preis auf Anfrage</p>	<p><b>Florida 6</b> Standard: inklusive 4 Kunststoffgleiter</p> <p><b>SBK-FLVE</b> Preis auf Anfrage</p>	<p><b>Florida 7</b> Standard: inklusive 4 Kunststoffgleiter</p> <p><b>SBK-FLPA</b> Preis auf Anfrage</p>
<p><b>New York 4</b> Standard: inklusive 4 Kunststoffgleiter</p> <p><b>SBK-NYMA</b> Preis auf Anfrage</p>	<p><b>New York 5</b> Standard: inklusive 4 Kunststoffgleiter</p> <p><b>SBK-NYMAI</b> Preis auf Anfrage</p>	 <p><b>New York 7</b> Standard: inklusive 4 Kunststoffgleiter</p> <p><b>SBK-NYPA</b> Preis auf Anfrage</p>	
<p><b>Phoenix</b> Standard: inklusive 4 Kunststoffgleiter</p> <p><b>SBK-PHMA</b> Preis auf Anfrage</p>	<p><b>Phoenix</b> Standard: inklusive 4 Kunststoffgleiter</p> <p><b>SBK-PHMAI</b> Preis auf Anfrage</p>	<p><b>OPTIONEN</b></p> <p><b>Sitzschalenoptionen</b></p> <p><b>Griffloch:</b> SBK-GL Preis auf Anfrage</p> <p><b>Design:</b> SBK-DE Preis auf Anfrage</p> <p><b>Sitzpolster:</b> SBK-SP. Preis auf Anfrage</p> <p><b>Sitz- &amp; Rückenpolster:</b> SBK-SRP. Preis auf Anfrage</p> <p><b>Gestelloptionen</b></p> <p><b>Reihenverbinder:</b> RV Preis auf Anfrage</p> <p><b>4 Stück Filzgleiter</b> FG Preis auf Anfrage</p> <p>Bitte ergänzen Sie bei Sitzpolster oder Sitz- und Rückenpolster die gewünschte Stofffarbe der Stoffgruppen B, siehe Seite 1122.</p>	
<p><b>Phoenix 4A</b> Standard: inklusive 4 Kunststoffgleiter</p> <p><b>SBK-PHMAA</b> Preis auf Anfrage</p>	<p><b>Phoenix 5A</b> Standard: inklusive 4 Kunststoffgleiter</p> <p><b>SBK-PHMAIA</b> Preis auf Anfrage</p>		

16.5



## STÜHLE JULIA, AMIRA &



**Stuhl Julia** – Das verchromte 4-Fußgestell vereint sich mit einer elegant geformten Holzschale. Gestell mit Stapelschutz, so zerkratzen die Sitzflächen beim Stapeln nicht.

### Stuhl Julia

Gestell: Chrom, stapelbar, Sitzhöhe 48 cm. Beiztöne für die Holzschale siehe Seite 1123.

Sitzschale natur lackiert

SBK-JLA Preis auf Anfrage

Mit Sitzpolster

SBK-JLA-SP Preis auf Anfrage

Mit Sitz- und Rückenpolster

SBK-JLA-SRP Preis auf Anfrage

Stapelbar	Reihenverbinder	Stoffgruppe	Stoffe ab Seite
Ja	Nein	B	1122



**Standard:** Kunststoffgleiter

**Optional:** Filzgleiter

Filzgleiter

FG Preis auf Anfrage



**BEIZTÖNE**  
auf Seite 1123

Stapelbar	Reihenverbinder	Stoffgruppe	Stoffe ab Seite
Ja	Optional	B	1122

Abb.: Links & rechts mit Griffloch; Mitte „3-Felder-Design“

### Stuhl Amira

Gestell: Chrom mit Steg, stapelbar, Sitzhöhe 44 cm

Sitzschale natur lackiert

SBK-AM Preis auf Anfrage

Mit Sitzpolster

SBK-AM-SP Preis auf Anfrage

Mit Sitz- und Rückenpolster

SBK-AM-SRP Preis auf Anfrage

### Optional

Schale mit Griffloch oben (Nicht in Verbindung mit SRP)

SBK-AM-GL Preis auf Anfrage

Schale – „3-Felder-Design“ (Nicht in Verbindung mit SRP)

SBK-AM-DE Preis auf Anfrage

Reihenverbinder

SBK-AM-RV Preis auf Anfrage

4 Stück Filzgleiter

SBK-AM-FG Preis auf Anfrage

# OBJEKTSTÜHLE

**Standard:** Kunststoffgleiter  
**Optional:** Filzgleiter

Abb. zeigt: Stuhl SBK-BEL-SP, SBK-BEL-SPR und Tisch T11Q40CH (s. S. 989)



**STOFFFARBEN**  
ab Seite 1122

## BELICE

Gestell: Chrom mit Steg, stapelbar,  
Sitzhöhe 45 cm

Sitzschale natur lackiert

SBK-BEL Preis auf Anfrage

Mit Sitzpolster

SBK-BEL-SP Preis auf Anfrage

Mit Sitz- und Rückenpolster

SBK-BEL-SRP Preis auf Anfrage

Mit Armlehne

Bei Belice mit Armlehnen sind keine  
Reihenverbinder möglich!

Sitzschale natur lackiert

SBK-BELA Preis auf Anfrage

Mit Sitzpolster

SBK-BELA-SP Preis auf Anfrage

Mit Sitz- und Rückenpolster

SBK-BELA-SRP Preis auf Anfrage

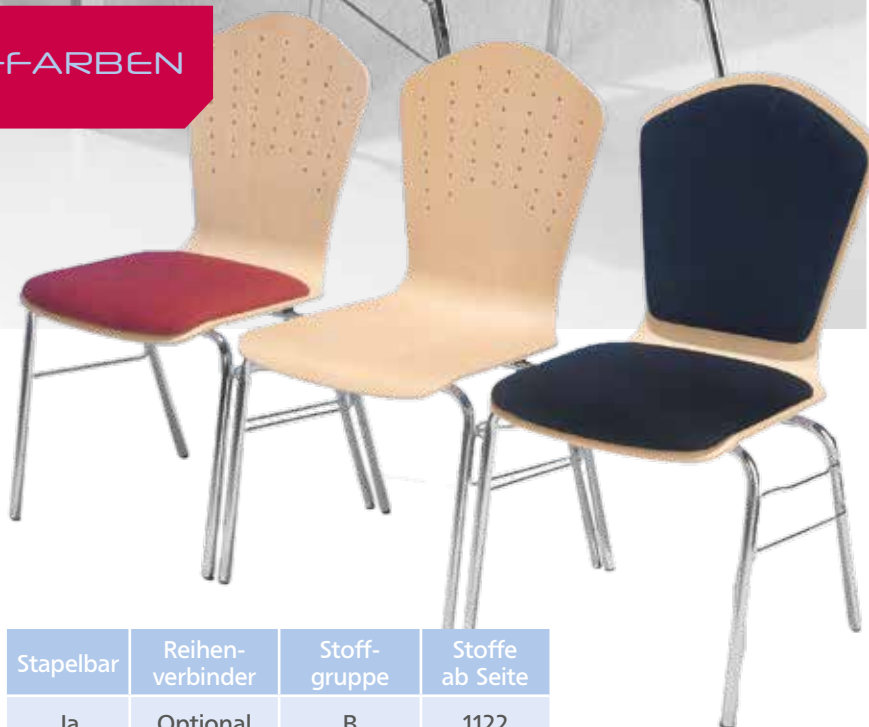

Stapelbar	Reihenverbinder	Stoffgruppe	Stoffe ab Seite
Ja	Optional	B	1122

### Optional

Reihenverbinder

SBK-BEL-RV Preis auf Anfrage

4 Stück Filzgleiter

SBK-BEL-FG Preis auf Anfrage

Schale mit Griffloch oben (Nicht in  
Verbindung mit SRP)

SBK-BEL-GL Preis auf Anfrage

Schale – „Lochdesign“ (Nicht in Verbin-  
dung mit SRP)

SBK-BEL-DE Preis auf Anfrage

16.5



# STÜHLE EMILY, MAREN,

**BEIZTÖNE**  
auf Seite 1123



**Standard:** Kunststoffgleiter  
**Optional:** Filzgleiter

## Stuhl Emily

Die elegant geformte Holzschale bieten wir in verschiedenen Varianten an: mit Griffloch, gepolstert oder klassisch als Vollschale. Gestell: Chrom mit Steg, stapelbar, Sitzhöhe 44 cm

Sitzschale natur lackiert

SBK-EM Preis auf Anfrage

Mit Sitzpolster

SBK-EM-SP Preis auf Anfrage

Mit Sitz- und Rückenpolster

SBK-EM-SRP Preis auf Anfrage

## Optional

Schale mit Griffloch oben (Nicht in Verbindung mit SRP)

SBK-EM-GL Preis auf Anfrage

Reihenverbinder

SBK-EM-RV Preis auf Anfrage

4 Stück Filzgleiter

SBK-EM-FG Preis auf Anfrage

Stapelbar	Reihenverbinder	Stoffgruppe	Stoffe ab Seite
Ja	Optional	B	1122

Stapelbar	Reihenverbinder	Stoffgruppe	Stoffe ab Seite
Ja	Optional	B	1122

## Stuhl Maren

Gestell: Chrom mit Steg, stapelbar, Sitzhöhe 45 cm

Sitzschale natur lackiert

SBK-MRN Preis auf Anfrage

Mit Sitzpolster

SBK-MRN-SP Preis auf Anfrage

Mit Sitz- und Rückenpolster

SBK-MRN-SRP Preis auf Anfrage

## Optional

Schale mit Griffloch oben (Nicht in Verbindung mit SRP)

SBK-MRN-GL Preis auf Anfrage

Reihenverbinder

SBK-MRN-RV Preis auf Anfrage

4 Stück Filzgleiter

SBK-MRN-FG Preis auf Anfrage



# OBJEKTSTÜHLE

Stapelbar	Reihenverbinder	Stoffgruppe	Stoffe ab Seite
Ja	Optional	B	1122

## Stuhl Jonas

Verchromtes Freischwingergestell, wahlweise mit oder ohne Armlehnen.

Die breite und bequeme Holzschale bieten wir in verschiedenen Varianten an.

Mit Griffloch, gepolstert oder klassisch als Vollschale.



**STOFFFARBEN**  
ab Seite 1122

## Stuhl Jonas

Verchromter Freischwinger, stapelbar, Sitzhöhe 45 cm

Sitzschale natur lackiert

SBK-JO Preis auf Anfrage

Mit Sitzpolster

SBK-JO-SP Preis auf Anfrage

Mit Sitz- und Rückenpolster

SBK-JO-SRP Preis auf Anfrage

## Optional

Schale mit Griffloch oben (Nicht in Verbindung mit SRP)

SBK-JO-GL Preis auf Anfrage

Reihenverbinder

SBK-JO-RV Preis auf Anfrage

4 Stück Filzgleiter

SBK-JO-FG Preis auf Anfrage

**Standard:** Kunststoffgleiter  
**Optional:** Filzgleiter

# JONAS & JENNIFER



## Stuhl Jennifer

Verchromtes Kufengestell mit Steg, stapelbar, Sitzhöhe 45 cm

Sitzschale natur lackiert – „Square Design“

SBK-JEN Preis auf Anfrage

Mit Sitzpolster

SBK-JEN-SP Preis auf Anfrage

## Optional

4 Stück Filzgleiter

SBK-JEN-FG Preis auf Anfrage

Stapelbar	Reihenverbinder	Stoffgruppe	Stoffe ab Seite
Ja	Optional	B	1122

16.5



# STÜHLE JOAN &

## BEIZTÖNE

auf Seite 1123

### Stuhl Joan

Stabiles, verchromtes 4-Fußgestell mit Stapelsteg, wahlweise mit oder ohne Armlehne. Die elegant taillierte Holzschale ist in verschiedenen Varianten erhältlich.



Stapelbar	Reihenverbinder	Stoffgruppe	Stoffe ab Seite
Ja	Optional	B	1122



**Standard:** Kunststoffgleiter

**Optional:** Filzgleiter

Gestell: Chrom mit Steg, stapelbar, Sitzhöhe 45 cm

Sitzschale natur lackiert

SBK-JOA Preis auf Anfrage

Mit Sitzpolster

SBK-JOA-SP Preis auf Anfrage

Mit Sitz- und Rückenpolster

SBK-JOA-SRP Preis auf Anfrage

Mit Armlehne

Bei Belice mit Armlehnen sind keine Reihenverbinder möglich!

Sitzschale natur lackiert

SBK-JOAA Preis auf Anfrage

Mit Sitzpolster

SBK-JOAA-SP Preis auf Anfrage

Mit Sitz- und Rückenpolster

SBK-JOAA-SRP Preis auf Anfrage

### Optional

Schale mit Griffloch oben (Nicht in Verbindung mit SRP)

SBK-JOA-GL Preis auf Anfrage

Schale – „Stripe Design“ (Nicht in Verbindung mit SRP)

SBK-JOA-DE Preis auf Anfrage

Reihenverbinder

SBK-JOA-RV Preis auf Anfrage

4 Stück Filzgleiter

SBK-JOA-FG Preis auf Anfrage

### Optional

4 Stück Filzgleiter

SBK-JOAA-FG Preis auf Anfrage



# OBJEKTSTÜHLE

Stapelbar	Reihenverbinder	Stoffgruppe	Stoffe ab Seite
Ja	Optional	B	1122

Abb. zeigt: Stuhl SBK-JOE-SP-GL und Tisch T11Q40CH (s. S. 989)



## JOEL

Stabiles, verchromtes 4-Fußgestell mit Steg, wahlweise mit oder ohne Armlehne. Die dynamisch geformte Holzschale ist in verschiedenen Varianten erhältlich.



### STOFFFARBEN ab Seite 1122



**Standard:** Kunststoffgleiter  
**Optional:** Filzgleiter

Gestell: Chrom mit Steg, stapelbar, Sitzhöhe 45 cm

Sitzschale natur lackiert

SBK-JOE Preis auf Anfrage

Mit Sitzpolster

SBK-JOE-SP Preis auf Anfrage

Mit Sitz- und Rückenpolster

SBK-JOE-SRP Preis auf Anfrage

### Optional

Schale mit Griffloch oben (Nicht in Verbindung mit SRP)

SBK-JOE-GL Preis auf Anfrage

Reihenverbinder

SBK-JOE-RV Preis auf Anfrage

4 Stück Filzgleiter

SBK-JOE-FG Preis auf Anfrage

16.5



# STÜHLE JÜRGEN, LENA

**STOFFFARBEN**  
ab Seite 1122



Stapelbar	Reihenverbinder	Stoffgruppe	Stoffe ab Seite
Ja	Optional	B	1122

**Stuhl Jürgen** – Eleganter und repräsentativer Stuhl mit Armlehnen. Gestell: Chrom mit Steg oder Reihenverbinder.

## Stuhl Jürgen

Gestell: Chrom mit Steg, stapelbar, Sitzhöhe 44 cm

Sitzschale natur lackiert

SBK-JUE Preis auf Anfrage

Mit Sitzpolster

SBK-JUE-SP Preis auf Anfrage

Mit Sitz- und Rückenpolster

SBK-JUE-SRP Preis auf Anfrage

## Optional

Schale mit Griffloch oben (Nicht in Verbindung mit SRP)

SBK-JUE-GL Preis auf Anfrage

Reihenverbinder

SBK-JUE-RV Preis auf Anfrage

4 Stück Filzgleiter

SBK-JUE-FG Preis auf Anfrage

Stapelbar	Reihenverbinder	Stoffgruppe	Stoffe ab Seite
Ja	Optional	B	1122

Edle Schale in „Diamantform“.

## Stuhl Lena

Gestell: Chrom mit Steg, stapelbar, Sitzhöhe 45 cm

Sitzschale natur lackiert

SBK-LEN Preis auf Anfrage

Mit Sitzpolster

SBK-LEN-SP Preis auf Anfrage

Mit Sitz- und Rückenpolster

SBK-LEN-SRP Preis auf Anfrage

## Optional

Schale mit Griffloch oben (Nicht in Verbindung mit SRP)

SBK-LEN-GL Preis auf Anfrage

Reihenverbinder

SBK-LEN-RV Preis auf Anfrage

4 Stück Filzgleiter

SBK-LEN-FG Preis auf Anfrage



# OBJEKTSTÜHLE

**Standard:** Kunststoffgleiter  
**Optional:** Filzgleiter



Abb. zeigt: Stuhl SBK-MAR-DE, SBK-MAR-SP und Tisch T11Q40CH (s. S. 989)

## & MARA

Verchromtes Freischwingergestell, stapelbar, Sitzhöhe 47 cm

Sitzschale natur lackiert

SBK-MAR Preis auf Anfrage

Mit Sitzpolster

SBK-MAR-SP Preis auf Anfrage

Mit Sitz- und Rückenpolster

SBK-MAR-SRP Preis auf Anfrage

### Optional

Schale mit Griffloch oben (Nicht in Verbindung mit SRP)

SBK-MAR-GL Preis auf Anfrage

Schale – „Lochdesign“ (Nicht in Verbindung mit SRP)

SBK-MAR-DE Preis auf Anfrage

Reihenverbinder

SBK-MAR-RV Preis auf Anfrage

4 Stück Filzgleiter

SBK-MAR-FG Preis auf Anfrage

### Stuhl Mara

Edler, verchromter Freischwinger mit eleganter Sitzschale.

Die Schale bieten wir in verschiedenen Varianten an – ganz nach Ihrem Geschmack.

**BEIZTÖNE**  
auf Seite 1123



Stapelbar	Reihenverbinder	Stoffgruppe	Stoffe ab Seite
Ja	Optional	B	1122



16.5



# STÜHLE HANNA, THIES



**STOFFFARBEN**  
ab Seite 1122

**Standard:** Kunststoffgleiter  
**Optional:** Filzgleiter

Stapelbar	Reihenverbinder	Stoffgruppe	Stoffe ab Seite
Ja	Optional	B	1122

## Stuhl Hanna

Top moderner Stuhl mit verchromtem Kufengestell und moderner Schale im „Chess Design“.

## Stuhl Hanna

Gestell: Chrom mit Steg, Kunststoffgleitern, stapelbar, Sitzhöhe 45 cm  
Sitzschale natur lackiert – „Chess Design“

SBK-HNN Preis auf Anfrage

Mit Sitzpolster

SBK-HNN-SP Preis auf Anfrage

## Optional

Reihenverbinder

SBK-HNN-RV Preis auf Anfrage

4 Stück Filzgleiter

SBK-HNN-FG Preis auf Anfrage

## Stuhl Thies

Gestell: Chrom mit Steg, stapelbar, Sitzhöhe 45 cm

Sitzschale natur lackiert

SBK-THS Preis auf Anfrage

Mit Sitzpolster

SBK-THS-SP Preis auf Anfrage

Mit Sitz- und Rückenpolster

SBK-THS-SRP Preis auf Anfrage

## Optional

Schale mit Griffloch oben (Nicht in Verbindung mit SRP)

SBK-THS-GL Preis auf Anfrage

Reihenverbinder

SBK-THS-RV Preis auf Anfrage

4 Stück Filzgleiter

SBK-THS-FG Preis auf Anfrage



Stapelbar	Reihenverbinder	Stoffgruppe	Stoffe ab Seite
Ja	Optional	B	1122

# OBJEKTSTÜHLE

**BEIZTÖNE**  
auf Seite 1123

**Standard:** Kunststoffgleiter  
**Optional:** Filzgleiter

**STOFFFARBEN**  
ab Seite 1122

Stapelbar	Reihenverbinder	Stoffgruppe	Stoffe ab Seite
Ja	Optional	B	1122

Die elegant geformte Holzschale bieten wir in verschiedenen Varianten an: Mit Griffloch, mit Designelementen, gepolstert oder klassisch als Vollschale.

Das verchromte 4-Fußgestell ist wahlweise mit oder ohne Reihenverbinder erhältlich.

## & ELENA

Gestell: Chrom mit Steg, Kunststoffgleitern, stapelbar, Sitzhöhe 44 cm

Sitzschale natur lackiert

SBK-EL Preis auf Anfrage

Mit Sitzpolster

SBK-EL-SP Preis auf Anfrage

Mit Sitz- und Rückenpolster

SBK-EL-SRP Preis auf Anfrage

### Optional

Schale mit Griffloch oben (Nicht in Verbindung mit SRP + Lochdesign)

SBK-EL-GL Preis auf Anfrage

Schale – „Lochdesign“ (Nicht in Verbindung mit SRP + Griffloch)

SBK-EL-DE Preis auf Anfrage

Reihenverbinder

SBK-EL-RV Preis auf Anfrage

4 Stück Filzgleiter

SBK-EL-FG Preis auf Anfrage



EINFACH  
STAPELBAR

16.5



# STÜHLE MARKO, MELANIE,

**Standard:** Kunststoffgleiter  
**Optional:** Filzgleiter



Stapelbar	Reihenverbinder	Stoffgruppe	Stoffe ab Seite
Ja	Optional	B	1122

## Stuhl Marko

Gestell: Chrom mit Steg, Kunststoffgleitern, stapelbar, Sitzhöhe 45 cm

Sitzschale natur lackiert

SBK-MKO Preis auf Anfrage

Mit Sitzpolster

SBK-MKO-SP Preis auf Anfrage

Mit Sitz- und Rückenpolster

SBK-MKO-SRP Preis auf Anfrage

## Optional

Schale mit Griffloch oben (Nicht in Verbindung mit SRP)

SBK-MKO-GL Preis auf Anfrage

Reihenverbinder

SBK-MKO-RV Preis auf Anfrage

4 Stück Filzgleiter

SBK-MKO-FG Preis auf Anfrage

## Stuhl Melanie

Verchromtes 4-Fußgestell mit Kunststoffgleitern, Steg & stabilen Armlehnen, stapelbar, Sitzhöhe 45 cm

Sitzschale natur lackiert

SBK-MEL Preis auf Anfrage

Mit Sitzpolster

SBK-MEL-SP Preis auf Anfrage

Mit Sitz- und Rückenpolster

SBK-MEL-SRP Preis auf Anfrage

## Optional

Schale mit Griffloch oben (Nicht in Verbindung mit SRP)

SBK-MEL-GL Preis auf Anfrage

Reihenverbinder

SBK-MEL-RV Preis auf Anfrage

4 Stück Filzgleiter

SBK-MEL-FG Preis auf Anfrage

**BEIZTÖNE**  
auf Seite 1123



Stapelbar	Reihenverbinder	Stoffgruppe	Stoffe ab Seite
Ja	Optional	B	1122

**STOFFFARBEN**  
ab Seite 1122



Abb. zeigt: Stuhl SBK-MIL-SP, SBK-MIL-SRP und Tisch T11Q40CH (s. S. 989)

Stapelbar	Reihenverbinder	Stoffgruppe	Stoffe ab Seite
Ja	Optional	B	1122

Eleganter Freischwingerstuhl mit modern geformter Holzschale, verchromtem Gestell und bequemen Armlehnen. Der Stuhl ist stapelbar.

## & MILAN

Verchromtes Freischwingergestell mit Armlehnen, stapelbar, Sitzhöhe 47 cm

Sitzschale natur lackiert

SBK-MIL      Preis auf Anfrage

Mit Sitzpolster

SBK-MIL-SP      Preis auf Anfrage

Mit Sitz- und Rückenpolster

SBK-MIL-SRP      Preis auf Anfrage

### Optional

Schale mit Griffloch oben (Nicht in Verbindung mit SRP)

SBK-MIL-GL      Preis auf Anfrage

Reihenverbinder

SBK-MIL-RV      Preis auf Anfrage

4 Stück Filzgleiter

SBK-MIL-FG      Preis auf Anfrage

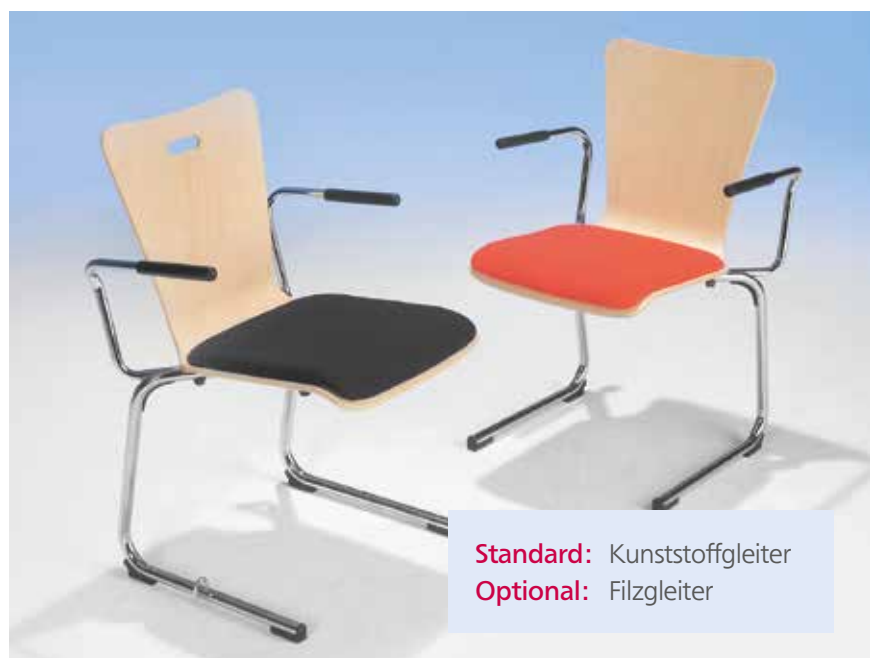

**Standard:** Kunststoffgleiter  
**Optional:** Filzgleiter

16.5



# STÜHLE PEDRO, & ROLAND



Stapelbar	Reihenverbinder	Stoffgruppe	Stoffe ab Seite
Ja	Optional	B	1122

## Stuhl Pedro

Verchromtes 4-Fußgestell mit Steg, Kunststoffgleitern, stapelbar, Sitzhöhe 45 cm

Sitzschale natur lackiert

SBK-PRO Preis auf Anfrage

Mit Sitzpolster

SBK-PRO-SP Preis auf Anfrage

Mit Sitz- und Rückenpolster

SBK-PRO-SRP Preis auf Anfrage

## Optional

Schale mit Griffloch oben (Nicht in Verbindung mit SRP)

SBK-PRO-GL Preis auf Anfrage

Reihenverbinder

SBK-PRO-RV Preis auf Anfrage

4 Stück Filzgleiter

SBK-PRO-FG Preis auf Anfrage

## Stuhl Roland

Verchromtes 4-Fußgestell mit Steg, Kunststoffgleitern, stapelbar, Sitzhöhe 44 cm

Sitzschale natur lackiert

SBK-ROL Preis auf Anfrage

Mit Sitzpolster

SBK-ROL-SP Preis auf Anfrage

Mit Sitz- und Rückenpolster

SBK-ROL-SRP Preis auf Anfrage

## Optional

Schale mit Griffloch oben (Nicht in Verbindung mit SRP)

SBK-ROL-GL Preis auf Anfrage

Schale im „Chess“ Design (Nicht in Verbindung mit SRP)

SBK-ROL-DE Preis auf Anfrage

Reihenverbinder

SBK-ROL-RV Preis auf Anfrage

4 Stück Filzgleiter

SBK-ROL-FG Preis auf Anfrage



Stapelbar	Reihenverbinder	Stoffgruppe	Stoffe ab Seite
Ja	Optional	B	1122



**STOFFFARBEN**  
ab Seite 1122



Stapelbar	Reihenverbinder	Stoffgruppe	Stoffe ab Seite
Ja	Optional	B	1122

## & RAFAEL

### Stuhl Rafael

Verchromtes 4-Fußgestell mit Steg, Kunststoffgleitern, stabilen Armlehnen, stapelbar, Sitzhöhe 45 cm

Sitzschale natur lackiert

SBK-RAF Preis auf Anfrage

Mit Sitzpolster

SBK-RAF-SP Preis auf Anfrage

Mit Sitz- und Rückenpolster

SBK-RAF-SRP Preis auf Anfrage

### Optional

Schale mit Griffloch oben (Nicht in Verbindung mit SRP)

SBK-RAF-GL Preis auf Anfrage

Reihenverbinder

SBK-RAF-RV Preis auf Anfrage

4 Stück Filzgleiter

SBK-RAF-FG Preis auf Anfrage

**Standard:** Kunststoffgleiter

**Optional:** Filzgleiter



16.5



# STÜHLE TANYA, STEFFI,



**BEIZTÖNE**  
auf Seite 1123

## Stuhl Tanya

Verchromtes 4-Fußgestell, Steg, Kunststoffgleitern, stapelbar, Sitzhöhe 45 cm  
Sitzschale natur lackiert – „Stripe Design“

SBK-TAN Preis auf Anfrage

Mit Sitzpolster

SBK-TAN-SP Preis auf Anfrage

## Optional

Reihenverbinder

SBK-TAN-RV Preis auf Anfrage

4 Stück Filzgleiter

SBK-TAN-FG Preis auf Anfrage

Stapelbar	Reihenverbinder	Stoffgruppe	Stoffe ab Seite
Ja	Optional	B	1122

## Stuhl Steffi

Verchromtes 4-Fußgestell, Steg, Kunststoffgleitern, stapelbar, Sitzhöhe 45 cm

Sitzschale natur lackiert

SBK-STI Preis auf Anfrage

Mit Sitzpolster

SBK-STI-SP Preis auf Anfrage

Mit Sitz- und Rückenpolster

SBK-STI-SRP Preis auf Anfrage

## Optional

Schale mit Griffloch oben (Nicht in Verbindung mit SRP)

SBK-STI-GL Preis auf Anfrage

Reihenverbinder

SBK-STI-RV Preis auf Anfrage

4 Stück Filzgleiter

SBK-STI-FG Preis auf Anfrage

**Standard:** Kunststoffgleiter

**Optional:** Filzgleiter



Stapelbar	Reihenverbinder	Stoffgruppe	Stoffe ab Seite
Ja	Optional	B	1122

**STOFFFARBEN**  
auf Seite 1122



Stapelbar	Reihenverbinder	Stoffgruppe	Stoffe ab Seite
Ja	Optional	B	1122

## Stuhl Stefan

Verchromtes 4-Fußgestell, Steg, Kunststoffgleitern, stabiler Armlehne, stapelbar, Sitzhöhe 44 cm

Sitzschale natur lackiert – „Lochdesign“

SBK-STF      Preis auf Anfrage

Mit Sitzpolster

SBK-STF-SP      Preis auf Anfrage

### Optional

Reihenverbinder

SBK-STF-RV      Preis auf Anfrage

4 Stück Filzgleiter

SBK-STF-FG      Preis auf Anfrage

**Standard:** Kunststoffgleiter

**Optional:** Filzgleiter

## STEFAN & VIKTORIA



## Stuhl Viktoria

Verchromtes 4-Fußgestell Steg, stapelbar, Sitzhöhe 45 cm

Sitzschale natur lackiert – „Square Design“

SBK-VIK      Preis auf Anfrage

Mit Sitzpolster

SBK-VIK-SP      Preis auf Anfrage

### Optional

Reihenverbinder

SBK-VIK-RV      Preis auf Anfrage

4 Stück Filzgleiter

SBK-VIK-FG      Preis auf Anfrage



Stapelbar	Reihenverbinder	Stoffgruppe	Stoffe ab Seite
Ja	Optional	B	1122

16.5



# STÜHLE PALOMINO

Die moderne und attraktive Form dieser Modelle ist die ideale Lösung für Konferenzsäle und eine Möglichkeit, der Eintönigkeit zu entfliehen.

**OPTIONAL**

Bezug schwer entflammbar, s. S. 1136



Stapelbar	Reihenverbinder	Stoffgruppe	Stoffe ab Seite
Nein	Nein	C	1132

## Freischwinger Palomino

Mit hoher Rückenlehne und sehr komfortabler Polsterung. Die Armlehnen sind mit Leder bezogen.

Maße, B/H/T: 56 x 101 x 65 cm,  
H Sitz: 49 cm, Höhe Armlehne: 68 cm

Gestell: Schwarz

PM-ACS10VN 335,00 / 398,65 €

Gestell: Weißaluminium

PM-ACW10VN 339,00 / 403,41 €

Gestell: Chrom

PM-ACC10VN 385,00 / 458,15 €

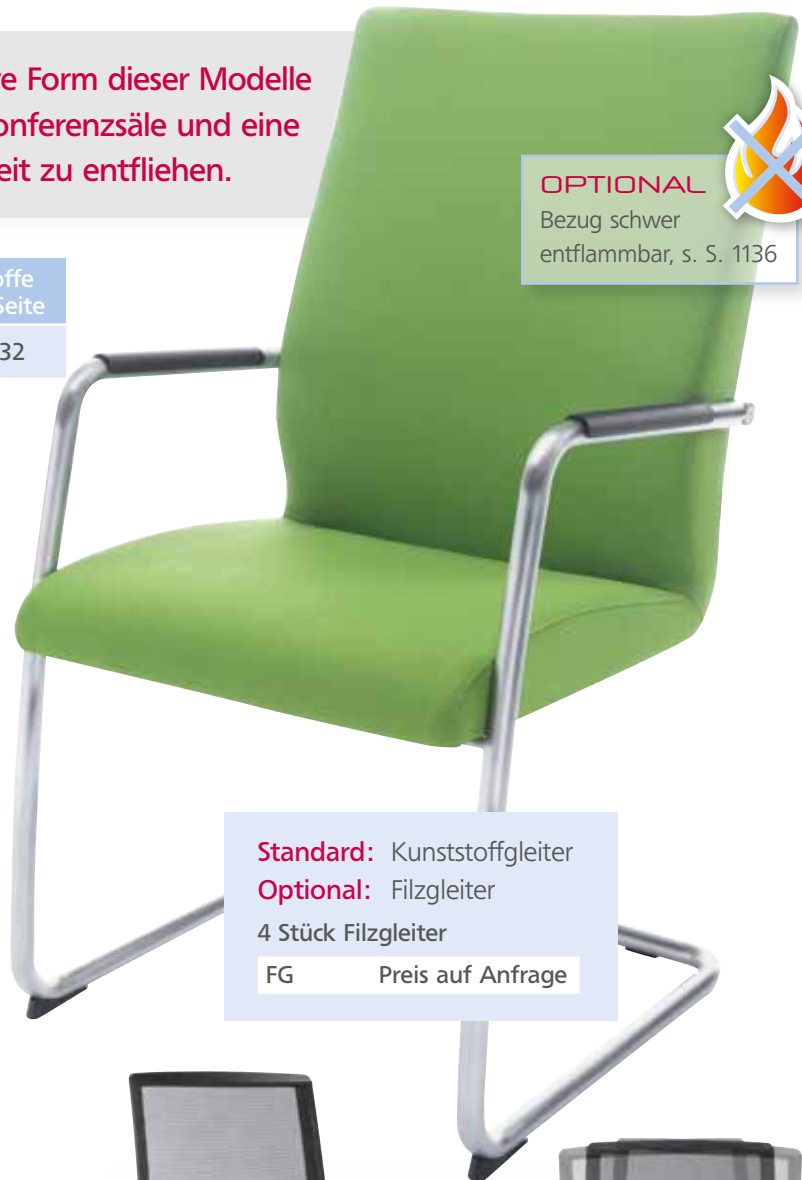

**Standard:** Kunststoffgleiter

**Optional:** Filzgleiter

4 Stück Filzgleiter

FG Preis auf Anfrage



Drehstühle finden Sie auf Seite 959.

# OBJEKTSTÜHLE



## Freischwinger Luca

Belastbar bis 150 kg, GS geprüft, Armlehnen mit Leder bezogen

Maße, B/H/T: 56 x 92 x 65 cm,  
H Sitz: 49 cm, Höhe Armlehne: 68 cm

Gestell: Schwarz

PM-ACS20VN 325,00 / 386,75 €

Gestell: Weißaluminium

PM-ACW20VN 335,00 / 398,65 €

Gestell: Chrom

PM-ACC20VN 375,00 / 446,25 €



## UND LUCA



**Standard:** Kunststoffgleiter

**Optional:** Filzgleiter

4 Stück Filzgleiter

FG Preis auf Anfrage



**OPTIONAL**

Bezug schwer entflammbar.



16.5



## STUHL DIANE

Alle Stühle dieser Doppelseite (Chrom) erhalten Sie auch mit Ablagekorb & Tableau.

### Ablagekorb

Wird am Gestell unter der Sitzfläche montiert.

PMDI-KC

38,50 / 45,82 €

### Tableau

Für Stühle ohne Armlehne. Rechts- oder Linkshänder. Nach oben klappbar.

PMDI-BC

109,00 / 129,71 €

**Diane – der ideale Stuhl für große Räume, denn er ist sehr gut stapelbar und der optional erhältliche Transportwagen sorgt für einfache Mobilität.**

Der Stuhl ist in zwei Varianten, mit Kunststoff Sitz oder gepolstert, erhältlich. Die Sitzhöhe beträgt 47 cm bei der Variante mit Kunststoff Sitz und 48 cm bei dem gepolsterten Stuhl. Optional auch mit Armlehnen lieferbar.



### Stuhl Diane – Kunststoff

Kunststoffsitz und -rücken. Bequeme Kunststoffschale, in verschiedenen Farben lieferbar. Maße, H/T: 85 x 53 cm, Sitzhöhe 47 cm.

Ohne Armlehne, Breite: 58 cm

Gestell: Schwarz

PMDI-S550V.. 129,00 / 153,51 €

Gestell: Weißaluminium

PMDI-W550V.. 134,00 / 159,46 €

Gestell: Chrom

PMDI-C550V.. 139,00 / 165,41 €

Mit Armlehne, Breite: 61 cm

Gestell: Schwarz

PMDI-S550V2P. 165,00 / 196,35 €

Gestell: Weißaluminium

PMDI-W550V2P. 168,00 / 199,92 €

Gestell: Chrom

PMDI-C550V2P. 178,00 / 211,82 €

Stapelbar	Reihenverbinder
Ja	Optional



**7 Kunststofffarben** – Bitte Farbnummer bei Bestellung angeben.



Schwarz



Weiß



Beige



Grün



Blau



Grau



Rot

# OBJEKTSTÜHLE



**Standard:** Kunststoffgleiter  
**Optional:** Filzgleiter  
 4 Stück Filzgleiter  
 FG Preis auf Anfrage



Stapelbar	Reihenverbinder
Ja	Optional

## Stuhl Diane – Kunststoff/ Netzstoff

Kunststoffsitz, Rücken schwarzer Netzstoff, Weiß oder Grau auf Anfrage. Bequeme Kunststoffschale, in verschiedenen Farben lieferbar.

Maße, H/T: 85 x 53 cm, Sitzhöhe 47 cm.

Ohne Armlehne, B: 58 cm  
 Gestell: Schwarz  
 PMDI-S555V..  
 135,00 / 160,65 €

Gestell: Weißaluminium  
 PMDI-W555V..  
 138,00 / 164,22 €

Gestell: Chrom  
 PMDI-C555V..  
 145,00 / 172,55 €

Mit Armlehne, B: 61 cm  
 Gestell: Schwarz  
 PMDI-S555V2P..  
 178,00 / 211,82 €

Gestell: Weißaluminium  
 PMDI-W555V2P..  
 185,00 / 220,15 €

Gestell: Chrom  
 PMDI-C555V2P..  
 195,00 / 232,05 €

7 FARBEN  
 ERHÄLTlich



16.5



# STUHL DIANE

## Stuhl Diane – Polster/ Kunststoff

Sitzfläche gepolstert, Kunststoffrücken in verschiedenen Farben lieferbar.  
Maße, 58 x 85 x 53 cm, Sitzhöhe 47 cm.

Gestell: Schwarz

PMDI-S560V.. 129,00 / 153,51 €

Gestell: Weißaluminium

PMDI-W560V.. 134,00 / 159,46 €

Gestell: Chrom

PMDI-C560V.. 139,00 / 165,41 €

Mit Armlehne

Gestell: Schwarz

PMDI-S560V2P.. 175,00 / 208,28 €

Gestell: Weißaluminium

PMDI-W560V2P.. 178,00 / 211,82 €

Gestell: Chrom

PMDI-C560V2P.. 189,00 / 224,91 €



VIELE VARIANTEN  
ERHÄLTlich



**Alle Stühle dieser Doppelseite erhalten Sie auch mit Ablagekorb und Tableau.** Möglich für Stühle ohne Armlehne, mit verchromtem Gestell.

### Ablagekorb

Wird am Gestell unter der Sitzfläche montiert.

PMDI-KC 38,50 / 45,82 €

### Tableau

Für Rechts- oder Linkshänder. Nach oben klappbar.

PMDI-BC 109,00 / 129,71 €



# OBJEKTSTÜHLE

## Stuhl Diane – Polster/ Polster

Mit gepolstertem Sitz und Rücken. Bitte bei Bestellung die Stofffarbe mit angeben (s. S. 1132)

Gestell: Schwarz

PMDI-S570V.. 159,00 / 189,21 €

Gestell: Weißaluminium

PMDI-W570V.. 164,00 / 195,16 €

Gestell: Chrom

PMDI-C570V.. 169,00 / 201,11 €

Stapelbar	Reihenverbinder	Stoffgruppe	Stoffe ab Seite
Ja	Ja	C 1	1132

**OPTIONAL**

Bezug schwer entflammbar.



### Transportwagen

Nimmt bis zu 45 Stühle auf, Farbe: schwarz.

PMDI-WS 239,00 / 284,41 €



Mit Armlehne

Gestell: Schwarz

PMDI-S570V2P.. 195,00 / 232,05 €

Gestell: Weißaluminium

PMDI-W570V2P.. 198,00 / 235,62 €

Gestell: Chrom

PMDI-C570V2P.. 209,00 / 248,71 €

**Standard:** Kunststoffgleiter

**Optional:** Filzgleiter

4 Stück Filzgleiter

FG Preis auf Anfrage

## Stuhl Diane – Polster/ Netzstoff

Sitzfläche gepolstert, Rücken schwarzer Netzstoff, Weiß oder Grau auf Anfrage. Kunststoffrücken in verschiedenen Farben lieferbar. Maße, 58 x 85 x 53 cm, Sitzhöhe 47 cm.

Gestell: Schwarz

PMDI-S575V..  
149,00 / 177,31 €

Gestell: Weißaluminium

PMDI-W575V..  
155,00 / 184,45 €

Gestell: Chrom

PMDI-C575V..  
159,00 / 189,21 €

Mit Armlehne

Gestell: Schwarz

PMDI-S575V2P..  
195,00 / 232,05 €

Gestell: Weißaluminium

PMDI-W575V2P..  
198,00 / 235,62 €

Gestell: Chrom

PMDI-C575V2P..  
209,00 / 248,71 €



16.5



## STUHL STUDIO



### LEICHT ZU STAPELN

**Studio – Universell einsetzbarer Stapelstuhl mit robuster und kratzfester Sitz- und Rückenschale aus Kunststoff. Verchromtes Kufengestell.**

Optimal: Bis zu 15 Stühle können aufeinander gestapelt und mittels des optional erhältlichen Transportwagens schnell und bequem platzsparend verstaut werden.



#### Transportwagen

Dieser praktische Transportwagen trägt bis zu 15 Stühle und hilft dabei, sie schnell und einfach auf- oder abzubauen, wenn entsprechende Veranstaltungen im Hause sind.

Maße, B/H/T: 60 x 30 x 63 cm

LI-STU TW

Preis auf Anfrage



#### Studio mit Tableau

Stuhl mit kratzfester Sitz- und Rückenschale und sehr robustem Tablett. Verchromtes Kufengestell. Lieferbar in 5 Farben, bitte geben Sie die Farbe bei Ihrer Bestellung an. Studio mit Tableau ist nicht stapelbar!

Gesamthöhe: 80 cm,  
Sitzhöhe: 44 cm,  
Sitzbreite: 46 cm,  
Sitztiefe 44 cm

LI-STU 201.. Preis auf Anfrage

# OBJEKTSTÜHLE



**Standard:** Kunststoffgleiter

**Optional:** Filzgleiter

4 Stück Filzgleiter

FG Preis auf Anfrage

1

Stapelbar	Reihenverbinder
Ja	Nein

## Ablagekorb

Aus verchromtem Metallgeflecht.  
Kann unter jedem der 3 Studio Modelle eingehangen werden.

LI-STU KO Preis auf Anfrage



1

## Stapelstuhl Studio

Stapelstuhl mit robuster und kratzfester Sitz- & Rückenschale. Verchromtes Kufengestell.

Stapelbar. Lieferbar in 5 Farben, bitte geben Sie die Farbnummer bei Ihrer Bestellung an.

Gesamthöhe: 79 cm,  
Sitzhöhe 45 cm, Sitztiefe 44 cm,  
Sitzbreite 52,5 cm

1 Ohne Armlehne  
LI-STU 001.. Preis auf Anfrage

2 Mit Armlehne, 68 cm breit  
LI-STU 101.. Preis auf Anfrage

5 Farben - Bitte Farbnummer bei Bestellung angeben.



1 Bordeaux



2 Schwarz



3 Blau



4 Hellgrau



5 Dunkelgrau

16.5



# KONFERENZSTÜHLE

## Konferenzstuhl Louis

Moderner Stuhl mit 4-Fußgestell oder als Freischwinger. Gepolsterte Sitz- und Rückenfläche. Sie erhalten Louis wahlweise mit oder ohne Armlehnen.

### Louis mit 4-Fußgestell

Ohne Armlehne

Maße, B/H/T: 49 x 82 x 58 cm,

H Sitz: 48 cm

Gestell: Schwarz

PKO-HS.. 109,00 / 129,71 €

Gestell: Weißaluminium

PKO-HW.. 112,00 / 133,28 €

Gestell: Chrom

PKO-HC.. 145,00 / 172,55 €

Mit Armlehne

Maße, B/H/T: 53 x 82 x 58 cm,

H Sitz: 48 cm, H Armlehne: 67 cm

Gestell: Schwarz

PKO-HSA2P.. 165,00 / 196,35 €

Gestell: Weißaluminium

PKO-HWA2P.. 169,00 / 201,11 €

 Gestell: Chrom

PKO-HCA2P.. 209,00 / 248,71 €



Stapelbar	Reihenverbinder	Stoffgruppe	Stoffe ab Seite
Ja	Nein	C	1132

**Standard:** Kunststoffgleiter

**Optional:** Filzgleiter

4 Stück Filzgleiter

FG Preis auf Anfrage

### Louis Freischwinger

Ohne Armlehne

Maße, B/H/T: 51 x 81 x 58 cm,

H Sitz: 47 cm

Gestell: Schwarz

PKO-VS.. 115,00 / 136,85 €

Gestell: Weißaluminium

PKO-VW.. 118,00 / 140,42 €

Gestell: Chrom

PKO-VC.. 149,00 / 177,31 €

Mit Armlehne

Maße, B/H/T: 55 x 81 x 58 cm,

H Sitz: 47 cm, H Armlehne: 67 cm

 Gestell: Schwarz

PKO-VSA2P.. 169,00 / 201,11 €

Gestell: Weißaluminium

PKO-VWA2P.. 174,00 / 207,06 €

 Gestell: Chrom

PKO-VCA2P.. 215,00 / 255,85 €



# OBJEKTSTÜHLE

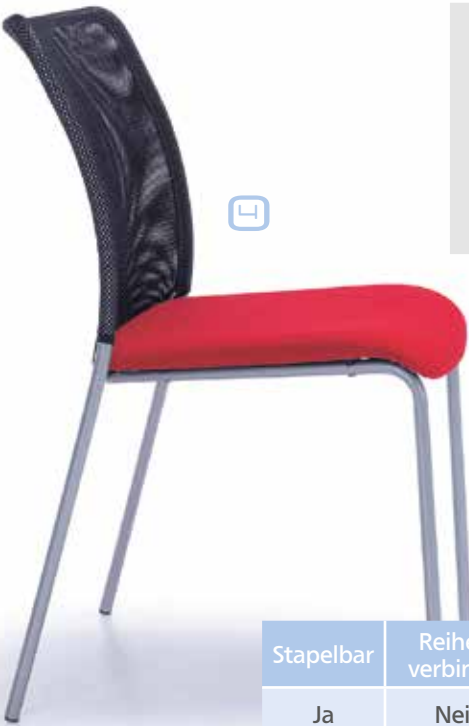

## Konferenzstuhl Sola

Moderner Stuhl mit 4-Fußgestell, gepolsterter Sitzfläche und Rücken aus atmungsaktivem Netzstoff in Schwarz. Sie erhalten Sola wahlweise mit oder ohne Armlehnen.

**Standard:** Kunststoffgleiter

**Optional:** Filzgleiter

4 Stück Filzgleiter

FG Preis auf Anfrage

Stapelbar	Reihenverbinder	Stoffgruppe	Stoffe ab Seite
Ja	Nein	C	1132

## Sola 4-Fußgestell

Ohne Armlehne

Maße, B/H/T: 50 x 88 x 58 cm,

H Sitz: 50 cm

Gestell: Schwarz

PKS-S.. 85,00 / 101,15 €

Gestell: Weißaluminium

PKS-W.. 89,00 / 105,91 €

Gestell: Chrom

PKS-C.. 118,00 / 140,42 €

Mit Armlehne

Maße, B/H/T: 55 x 88 x 58 cm,

H Sitz: 50 cm, H Armlehne: 72 cm

Gestell: Schwarz

PKS-S2PA.. 119,00 / 141,615 €

Gestell: Weißaluminium

PKS-W2PA.. 123,00 / 146,37 €

Gestell: Chrom

PKS-C2PA.. 152,00 / 180,88 €



**OPTIONAL**

Bezug schwer entflammbar.

Siehe Seite 1136.



## AUCH ALS FREISCHWINGER

## Sola Freischwinger

Maße, B/H/T: 55 x 86 x 58 cm,

H Sitz: 47 cm, H Armlehne: 69 cm

Gestell: Schwarz

PKS-VS2PA.. 165,00 / 196,35 €

Gestell: Weißaluminium

PKS-VW2PA.. 170,00 / 202,30 €

Gestell: Chrom

PKS-VC2PA.. 209,00 / 248,71 €



## Tableau für Sola

Standard: rechts montiert, nach oben klappbar.

Mehrpreis pro Stuhl

PKS-TAB 42,50 / 50,58 €

16.5



# STUHL ANABELLE



## Sitz Kunststoff, Rücken Netzstoff

(ohne Abbildung)

Maße, B/H/T: 47 x 82 x 57 cm,

H Sitz: 45 cm

Gestell: Schwarz

PM-BI555HS 150,00 / 178,50 €

Gestell: Weißaluminium

PM-BI555HW 155,00 / 184,45 €

Gestell: Chrom

PM-BI555HC 175,00 / 208,25 €

## Sitz Kunststoff, Rücken Netz- stoff mit Armlehnen

Maße, B/H/T: 56 x 82 x 57 cm,

H Sitz 45: cm, H Armlehne: 68 cm

Gestell: Schwarz

PM-BI555H2PS 175,00 / 208,25 €

Gestell: Weißaluminium

PM-BI555H2PW 179,00 / 213,01 €

Gestell: Chrom

PM-BI555H2PC 199,00 / 236,81 €

Stapelbar	Reihen- verbinder	Stoff- gruppe	Stoffe ab Seite
Ja	Optional	C	1132
Armlehnen, Kunststoffsitz, Kunststoff- & NetZRücken immer in schwarz.			

**Standard:** Kunststoffgleiter

**Optional:** Filzgleiter

4 Stück Filzgleiter

FG Preis auf Anfrage



## Sitz- & Rückenlehne aus Kunststoff mit Armlehnen

Maße, B/H/T: 56 x 79 x 54 cm,

H Sitz: 45 cm, H Armlehne: 68 cm

Gestell in schwarz

PM-BI550H2PS 150,00 / 178,50 €

Gestell: Weißaluminium

PM-BI550H2PW 155,00 / 184,45 €

Gestell: Chrom

PM-BI550H2PC 175,00 / 208,25 €



## Sitz- & Rückenlehne aus Kunststoff

Maße, B/H/T: 47 x 79 x 54 cm,

H Sitz: 45 cm

Gestell in schwarz

PM-BI550HS 125,00 / 148,75 €

Gestell: Weißaluminium

PM-BI550HW 128,00 / 152,32 €

Gestell: Chrom

PM-BI550HC 149,00 / 177,31 €



## Sitz gepolstert, Rückenlehne aus Kunststoff

Maße, B/H/T: 48 x 79 x 54 cm,

H Sitz: 48 cm

Gestell: Schwarz

PM-BI560HS 148,00 / 176,12 €

Gestell: Weißaluminium

PM-BI560HW 150,00 / 178,50 €

Gestell: Chrom

PM-BI560HC 175,00 / 208,25 €

Ein Stuhl, der durch seine moderne und attraktive Form besteht.

Es ist die ideale Lösung für Konferenzsäle und eine Möglichkeit, der Eintönigkeit zu entfliehen. Dank der Einfachheit der Form präsentiert sich dieses Modell optimal in modernen Innenräumen. Anabelle bieten wir in verschiedenen Varianten an.



## MIT 4-FUSS GESTELL



**Sitz gepolstert, Rückenlehne aus Kunststoff mit Armlehnen**

Maße, B/H/T: 56 x 79 x 54 cm,  
H Sitz: 48 cm, H Armlehne: 68 cm

Gestell: Schwarz

PM-BI560H2PS 175,00 / 208,25 €

Gestell: Weißaluminium

PM-BI560H2PW 178,00 / 211,82 €

 Gestell: Chrom

PM-BI560H2PC 198,00 / 235,62 €



**Sitz & Rücken gepolstert**

Maße, B/H/T: 48 x 79 x 54 cm,  
H Sitz: 48 cm

Gestell: Schwarz

PM-BI570HS 160,00 / 190,40 €

Gestell: Weißaluminium

PM-BI570HW 165,00 / 196,35 €

 Gestell: Chrom

PM-BI570HC 185,00 / 220,15 €



**Sitz & Rücken gepolstert mit Armlehnen**

Maße, B/H/T: 56 x 79 x 54 cm,  
H Sitz: 48 cm, H Armlehne: 68 cm

Gestell: Schwarz

PM-BI570H2PS 185,00 / 220,15 €

Gestell: Weißaluminium

PM-BI570H2PW 189,00 / 224,91 €

 Gestell: Chrom

PM-BI570H2PC 215,00 / 255,85 €

16.5



# STUHL ANABELLE MIT



## Sitz und Rückenlehne aus Kunststoff

Maße, B/H/T: 50 x 82 x 52 cm,  
H Sitz: 46 cm

Gestell: Schwarz

PM-BI550VS 155,00 / 184,45 €

Gestell: Weißaluminium

PM-BI550VW 158,00 / 188,02 €

**1** Gestell: Chrom

PM-BI550VC 185,00 / 220,15 €

**Standard:** Kunststoffgleiter

**Optional:** Filzgleiter

4 Stück Filzgleiter

FG Preis auf Anfrage



## Sitz und Rückenlehne aus Kunststoff mit Armlehnen

Maße, B/H/T: 55 x 82 x 52 cm,  
H Sitz: 46 cm, H Armlehne: 69 cm

Gestell: Schwarz

PM-BI550V2PS 179,00 / 213,01 €

Gestell: Weißaluminium

PM-BI550V2PW 185,00 / 220,15 €

**2** Gestell: Chrom

PM-BI550V2PC 215,00 / 255,85 €



**STOFFFARBEN**  
ab Seite 1132

Stapelbar	Reihenverbinder	Stoffgruppe	Stoffe ab Seite
Ja	Nein	C	1132

Armlehnen, Kunststoff Sitz,  
Kunststoff- & NetZRücken immer in schwarz.

## Sitz & Rücken gepolstert

(ohne Abbildung)

Maße, B/H/T: 48 x 82 x 52 cm,  
H Sitz: 49 cm

Gestell: Schwarz

PM-BI570VS 195,00 / 232,05 €

Gestell: Weißaluminium

PM-BI570VW 198,00 / 235,62 €

Gestell: Chrom

PM-BI570VC 225,00 / 267,75 €

## Sitz & Rücken gepolstert mit Armlehnen

Maße, B/H/T: 55 x 82 x 52 cm,  
H Sitz: 49 cm, H Armlehne: 69 cm

Gestell: Schwarz

PM-BI570V2PS 219,00 / 260,61 €

Gestell: Weißaluminium

PM-BI570V2PW 225,00 / 267,75 €

**3** Gestell: Chrom

PM-BI570V2PC 250,00 / 297,50 €



# OBJEKTSTÜHLE



## Sitz gepolstert, Rückenlehne aus Kunststoff

Maße, B/H/T: 50 x 82 x 52 cm,  
H Sitz: 49 cm

**4** Gestell: Schwarz

PM-BI560VS 175,00 / 208,25 €

Gestell: Weißaluminium

PM-BI560VW 179,00 / 213,01 €

Gestell: Chrom

PM-BI560VC 209,00 / 248,71 €

Dieser Stuhl ist die ideale Lösung für Konferenzsäle & eine Möglichkeit, der Eintönigkeit zu entfliehen.

Dank der Einfachheit der Form präsentiert sich dieses Modell optimal in modernen Innenräumen. Anabelle bieten wir in verschiedenen Varianten an.

## Sitz gepolstert, Rückenlehne aus Kunststoff mit Armlehnen

Maße, B/H/T: 55 x 82 x 52 cm,  
H Sitz: 49 cm, H Armlehne: 69 cm

Gestell: Schwarz

PM-BI560V2PS 199,00 / 236,81 €

Gestell: Weißaluminium

PM-BI560V2PW 205,00 / 243,95 €

**5** Gestell: Chrom

PM-BI560V2PC 235,00 / 279,65 €



# FREISCHWINGER GESTELL



## Sitz Kunststoff, Rücken Netzstoff

Maße, B/H/T: 47 x 85 x 55 cm,  
H Sitz: 46 cm

Gestell: Schwarz

PM-BI555VS 179,00 / 213,01 €

Gestell: Weißaluminium

PM-BI555VW 185,00 / 220,15 €

**6** Gestell: Chrom

PM-BI555VC 215,00 / 255,85 €

## Sitz Kunststoff, Rücken Netzstoff mit Armlehnen

Maße, B/H/T: 55 x 85 x 55 cm,  
H Sitz: 46 cm, H Armlehne: 69 cm

Gestell: Schwarz

PM-BI555V2PS 205,00 / 243,95 €

Gestell: Weißaluminium

PM-BI555V2PW 210,00 / 249,90 €

**7** Gestell: Chrom

PM-BI555V2PC 239,00 / 284,41 €

16.5



# STUHL CASSANDRA



Stapelbar	Reihenverbinder	Stoffgruppe	Stoffe ab Seite
Ja	Teilweise	C	1132

**Standard:** Kunststoffgleiter

**Optional:** Filzgleiter

4 Stück Filzgleiter

FG Preis auf Anfrage



## Cassandra 4-Fußgestell

Sitz & Rückenlehne gepolstert.

Maße, B/H/T: 54 x 84 x 57 cm, H Sitz: 48 cm

Gestell: Schwarz

PM-XE20HS 225,00 / 267,75 €

Gestell: Weißaluminium

PM-XE20HW 229,00 / 272,51 €

Gestell: Chrom

PM-XE20HC 255,00 / 303,45 €

## Cassandra 4-Fußgestell

Sitz & Rückenlehne gepolstert, Armlehnen mit PP-Auflage.

Maße, B/H/T: 59 x 84 x 57 cm,

H Sitz: 48 cm, H Armlehne: 67 cm

Gestell: Schwarz

PM-XE20HS2P 249,00 / 296,31 €

Gestell: Weißaluminium

PM-XE20HW2P 255,00 / 303,45 €

Gestell: Chrom

PM-XE20HC2P 285,00 / 339,15 €

## MIT 4-FUSSGESTELL ODER

## ALS FREISCHWINGER



Stapelbar	Reihenverbinder	Stoffgruppe	Stoffe ab Seite
Ja	Nein	C	1132

## Cassandra Freischwinger

Sitz & Rückenlehne gepolstert, Armlehnen mit PP-Auflage.

Maße, B/H/T: 59 x 86 x 58 cm, H Sitz: 48 cm

Gestell: Schwarz

PM-XE20VS2P 259,00 / 308,21 €

Gestell: Weißaluminium

PM-XE20VW2P 265,00 / 315,35 €

Gestell: Chrom

PM-XE20VC2P 295,00 / 351,05 €

## OPTIONAL

Bezug schwer entflammbar.

Siehe Seite 1136.



Die passenden Drehstühle finden Sie auf Seite 954.



## Die Konferenzvariante ist eine Ergänzung der Cassandra Drehstühle.

Der Stuhl ist in mehreren Gestellvarianten erhältlich, wobei seine Konstruktion das Stapeln erleichtert. So können die Stühle einfacher gelagert werden.



### Cassandra Freischwinger

Sitz & Rückenlehne gepolstert.

Maße, B/H/T: 55 x 86 x 58 cm, H Sitz: 48 cm

Gestell: Schwarz

PM-XE20VNS2P 235,00 / 279,65 €

Gestell: Weißaluminium

PM-XE20VNW2P 239,00 / 284,41 €

Gestell: Chrom

PM-XE20VNC2P 265,00 / 315,35 €

16.5



## STUHL CAIO

Stapelbar	Reihenverbinder	Stoffgruppe	Stoffe ab Seite
Ja	Teilweise	C	1132



### OPTIONAL

Bezug schwer entflammbar.  
Siehe Seite 1136.



### Caio 4-Fußgestell

Sitz gepolstert, Rücken schwarzer Netzstoff, ohne Armlehnen.  
Maße, B/H/T: 54 x 84 x 57 cm, Sitzhöhe 48 cm

Gestell: Schwarz

PM-XEN20HS 229,00 / 272,51 €

Gestell: Weißaluminium

PM-XEN20HW 235,00 / 279,65 €

Gestell: Chrom

PM-XEN20HC 259,00 / 308,21 €

**Standard:** Kunststoffgleiter

**Optional:** Filzgleiter

4 Stück Filzgleiter

FG Preis auf Anfrage



### Caio 4-Fußgestell

Sitz gepolstert, Rücken schwarzer Netzstoff, Armlehnen mit PP-Auflage.  
Maße, B/H/T: 59 x 84 x 57 cm, Sitzhöhe 48 cm

Gestell: Schwarz

PM-XEN20HS2P 255,00 / 303,45 €

Gestell: Weißaluminium

PM-XEN20HW2P 259,00 / 308,21 €

Gestell: Chrom

PM-XEN20HC2P 289,00 / 343,91 €



# OBJEKTSTÜHLE

**Standard:** Kunststoffgleiter

**Optional:** Filzgleiter

4 Stück Filzgleiter

FG Preis auf Anfrage

## CAIO DREHSTÜHLE

auf Seite 955

**Die Konferenzvariante ist eine Ergänzung der Caio Drehstühle.**

Der Stuhl ist in mehreren Gestellvarianten erhältlich, wobei seine Konstruktion das Stapeln erleichtert, so können die Stühle einfacher gelagert werden.



### Caio Freischwingergestell

Sitz gepolstert, Rücken schwarzer Netzstoff, mit Armlehnen.  
Maße, B/H/T: 59 x 86 x 58 cm, Sitzhöhe 48 cm

Gestell: Schwarz

PM-XEN20VS2P 265,00 / 351,35 €

Gestell: Weißaluminium

PM-XEN20VW2P 279,00 / 332,01 €

Gestell: Chrom

PM-XEN20VC2P 298,00 / 354,62 €

### Caio Freischwingergestell

Sitz gepolstert, Rücken schwarzer Netzstoff, ohne Armlehnen.  
Maße, B/H/T: 55 x 86 x 58 cm, Sitzhöhe 48 cm

Gestell: Schwarz

PM-XEN20VS 239,00 / 284,41 €

Gestell: Weißaluminium

PM-XEN20VW 245,00 / 291,55 €

Gestell: Chrom

PM-XEN20VC 269,00 / 320,11 €



16.5



## STUHL SENSEA

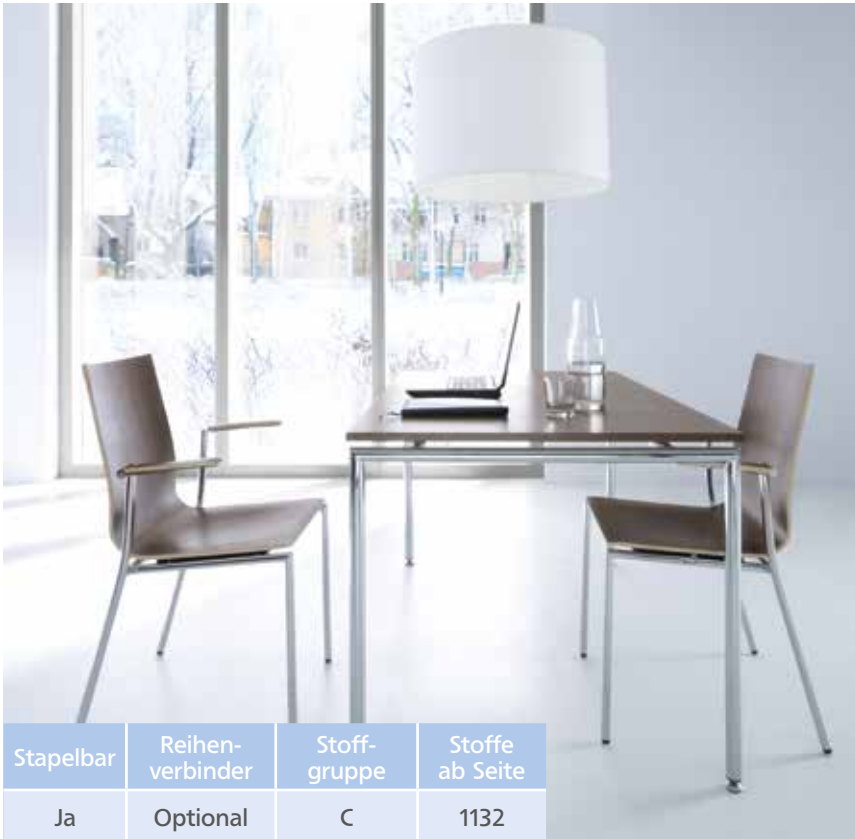

Gestalten Sie Pausen- oder Besprechungsräume mit der Sensea Line.

**Passende Barhocker Preise auf Anfrage.**

Stapelbar	Reihenverbinder	Stoffgruppe	Stoffe ab Seite
Ja	Optional	C	1132

### Sitzschale aus Schichtholz mit Buchefurnier, Sitzschale komplett gepolstert

4-Fußgestell, Sitzhöhe 48 cm

Ohne Armlehne

Maße, B/H/T: 50 x 87 x 54 cm

**I** Gestell Schwarz

PM-SEK4HS 199,00 / 236,81 €

Gestell Weißaluminium

PM-SEK4HW 205,00 / 243,95 €

Verchromtes Gestell

PM-SEK4HC 235,00 / 279,65 €

Mit Armlehne

Maße, B/H/T: 57 x 87 x 54 cm, Höhe Armlehne: 67 cm

Gestell Schwarz

PM-SEK4HS2P 259,00 / 308,21 €

Gestell Weißaluminium

PM-SEK4HW2P 265,00 / 315,35 €

**e** Verchromtes Gestell

PM-SEK4HC2P 309,00 / 367,71 €



Schichtholz-Sitzschalen ohne Mehrpreis auch in 6 Beiztönen lieferbar. **Siehe Seite 1135.**

# OBJEKTSTÜHLE

Die passenden Tische zu Sensea finden Sie auf Seite 985.

**Standard:** Kunststoffgleiter  
**Optional:** Filzgleiter  
 4 Stück Filzgleiter  
 FG Preis auf Anfrage

Abb. zeigt: PM-SEK1HC2P und Tisch PM-SETS1C (s. S. 985)

## Sitzschale aus Schichtholz mit Buchefurnier, Sitz- & Rückenfläche gepolstert

4-Fußgestell, Sitzhöhe 48 cm

Ohne Armlehne

Maße, B/H/T: 50 x 87 x 54 cm

 Gestell Schwarz

PM-SEK3HS 245,00 / 291,55 €

Gestell Weißaluminium

PM-SEK3HW 248,00 / 295,12 €

Verchromtes Gestell

PM-SEK3HC 279,00 / 332,01 €

Mit Armlehne

Maße, B/H/T: 57 x 87 x 54 cm, Höhe

Armlehne: 67 cm

Gestell Schwarz

PM-SEK3HS2P 305,00 / 362,95 €

Gestell Weißaluminium

PM-SEK3HW2P 309,00 / 367,71 €

 Verchromtes Gestell

PM-SEK3HC2P 355,00 / 422,45 €

### Optional:

Die Schale liefern wir auf Wunsch auch gerne aus hochwertigem, extrem robusten HPL-Material oder mit Edelholzfurnier, s. Seite 1135. Mehrpreis pro Stuhl 29,50 / 35,11 €.



16.5



## STUHL SENSEA

Die Sensea Serie ist extrem vielseitig.

Vom Besucherstuhl bis hin zum Barhocker – Sie finden sicher für Ihren Geschmack & Bedarf den passenden Stuhl.



### Optional:

Die Schale liefern wir auf Wunsch auch gerne aus hochwertigem, extrem robustem HPL-Material oder mit Edelholz furnier, s. Seite 1135. Mehrpreis pro Stuhl 29,50 / 35,11 €.

### Sitzschale aus Schichtholz mit Buchefurnier

4-Fußgestell, Sitzhöhe 46 cm

Ohne Armlehne

Maße, B/H/T: 50 x 87 x 54 cm

Gestell Schwarz

PM-SEK1HS 195,00 / 232,05 €

Gestell Weißaluminium

PM-SEK1HW 198,00 / 235,62 €

Verchromtes Gestell

PM-SEK1HC 229,00 / 272,51 €

Mit Armlehne

Maße, B/H/T: 57 x 87 x 54 cm,

Höhe Armlehne: 67 cm

Gestell Schwarz

PM-SEK1HS2P 255,00 / 303,45 €

Gestell Weißaluminium

PM-SEK1HW2P 258,00 / 307,02 €

Verchromtes Gestell

PM-SEK1HC2P 299,00 / 355,81 €



### Sitzschale aus Schichtholz mit Buchefurnier, Sitzfläche gepolstert

4-Fußgestell, Sitzhöhe 48 cm

Ohne Armlehne

Maße, B/H/T: 50 x 87 x 54 cm

Gestell Schwarz

PM-SEK2HS 219,00 / 260,61 €

Gestell Weißaluminium

PM-SEK2HW 225,00 / 367,75 €

Verchromtes Gestell

PM-SEK2HC 258,00 / 307,02 €

Mit Armlehne

Maße, B/H/T: 57 x 87 x 54 cm,

Höhe Armlehne: 67 cm

Gestell Schwarz

PM-SEK2HS2P 279,00 / 332,01 €

Gestell Weißaluminium

PM-SEK2HW2P 285,00 / 339,15 €

Verchromtes Gestell

PM-SEK2HC2P 329,00 / 391,51 €



Stapelbar	Reihenverbinder	Stoffgruppe	Stoffe ab Seite
Ja	Optional	C	1132



# OBJEKTSTÜHLE

**Standard:** Kunststoffgleiter

**Optional:** Filzgleiter

4 Stück Filzgleiter

FG Preis auf Anfrage



Abb. zeigt: Stuhl PM-SEK1HC mit Reihenverbindern

## GANZ LEICHT STAPELBAR

Schichtholz-Sitzschalen  
ohne Mehrpreis auch  
in 6 Beiztönen lieferbar.  
**Siehe Seite 1135.**



16.5



# DREHSTÜHLE



**Standard:** Kunststoffgleiter

**Optional:** Filzgleiter

Filzgleiter

FG Preis auf Anfrage

Stoffgruppe	Stoffe ab Seite
C	1132



## Penelope Deluxe

Die Deluxe Version von Penelope ist ein Designstuhl für besondere Ansprüche. Sie setzt gekonnt Akzente wo sie auch steht. In verschiedenen Gestellvarianten erhältlich.

Maße, B/H/T: 4-Fuß 79 x 153 x 88 cm,  
Tellerfuß 74 x 153 x 73 cm, Sitzhöhe 47 cm

**I** Mit 4-Fuß-Kreuzgestell, Gestell: Alu poliert  
PM-11FA Preis auf Anfrage

Mit zentralem Tellerfußgestell in Weißaluminium  
PM-11RW Preis auf Anfrage

**E** Mit zentralem Tellerfußgestell in Chrom,  
mit Gleiter  
PM-11RC Preis auf Anfrage



## Penelope mit zentralem Tellerfußgestell

**Kleine Sitzschale**

Maße, B/H/T: 60 x 74 x 55 cm,  
Sitzhöhe 46 cm

Gestell: Weißaluminium

PM-20RW Preis auf Anfrage

**E** Gestell: Chrom

PM-20RC Preis auf Anfrage

**Große Sitzschale**

Maße, B/H/T: 63 x 77 x 58 cm,  
Sitzhöhe 47 cm

Gestell: Weißaluminium

PM-10RW Preis auf Anfrage

Gestell: Chrom

PM-10RC Preis auf Anfrage

## Penelope mit 4-Fuß-Kreuzgestell

Ohne Höhenverstellung.

Kleine Sitzschale, Gestell: Chrom

Maße, B/H/T: 70 x 74 x 70 cm, Sitzhöhe 46 cm

PM-20FA 529,00 / 629,51 €

 Große Sitzschale, Gestell: Alu poliert

Maße, B/H/T: 79 x 77 x 79 cm, Sitzhöhe 47 cm

PM-10FA 629,00 / 748,51 €

## Mehrpriis:

Rückholmechanik

PM-20RM 60,00 / 71,40 €

## SPANNEND ZU KOMBINIEREN



## PENELOPE

Abb. zeigt: PM-10FA und Tisch  
PM-SF30AGC (s. S. 986)

Ergänzend zur auffälligen Deluxe Variante von Penelope bieten wir die „kleine“ Penelope mit 4 verschiedenen Gestellvarianten an.

In Kombination mit Penelope Deluxe schaffen Sie extravagante und exklusive Arrangements und setzen Ihr Objekt gekonnt in Szene.

## Penelope mit 4-Fuß-Filigrangestell, drehbar

Kleine Sitzschale

Maße, B/H/T: 69 x 74 x 69 cm,  
Sitzhöhe 46 cm

Gestell: Schwarz

PM-20HSS 399,00 / 474,81 €

 Gestell: Weißaluminium

PM-20HSW 405,00 / 481,95 €

Gestell: Chrom

PM-20HSC 429,00 / 510,51 €

Große Sitzschale

Maße, B/H/T: 69 x 77 x 69 cm,  
Sitzhöhe 47 cm

Gestell: Schwarz

PM-10HSS 495,00 / 589,05 €

Gestell: Weißaluminium

PM-10HSW 499,00 / 593,81 €

Gestell: Chrom

PM-10HSC 525,00 / 624,75 €



16.5



## DREHSTUHL PELIKAN

Stoff- gruppe	Stoffe ab Seite
C	1132

### Mit 4-Fuß Kreuzgestell

Maße, B/H/T: 50 x 84 x 70 cm,  
Sitzhöhe 49 cm, Gestell: Alu poliert

Ohne Armlehnen

PM-PE10FA 689,00 / 819,91 €

Mit PU Armlehnen

Maße, B/H/T: 70 x 84 x 70 cm

PM-PE10FA2P 789,00 / 938,91 €



**NUTZEN SIE**  
DEN PLATZ KREATIV

# OBJEKTSTÜHLE



**Standard:** Kunststoffgleiter

**Optional:** Filzgleiter

Filzgleiter

FG Preis auf Anfrage

**Mehrpreis:**

Rückholmechanik

PM-PERM 52,00 / 61,88 €



**Extravagante Optik – ideal um gezielt Highlights in Ihrem Gebäude zu setzen.**

Setzen Sie diesen Stuhl im Wartebereich ein, können Zeitschriften und anderes Lesematerial unter der Sitzfläche Platz finden. Pelikan gibt es mit zentralem Tellerfuß oder mit 4-Fuß Kreuzgestell, die Freischwingervariante erhalten Sie gern auf Anfrage.

## Mit zentralem Tellerfuß

Sitzhöhe 49 cm

Ohne Armlehnen

Maße, B/H/T: 50 x 84 x 65 cm

Gestell: Weißaluminium

PM-PE10RW 689,- / 819,91 €

Gestell: Chrom

PM-PE10RC 709,- / 843,71 €

Inklusive PU Armlehnen

Maße, B/H/T: 62 x 84 x 65 cm

Gestell: Weißaluminium

PM-PE10RW2P 789,- / 938,91 €

Gestell: Chrom

PM-PE10RC2P 809,- / 962,71 €

16.5



## STUHL NELE



### Fester Konferenzstuhl (nicht drehbar)

Maße, B/H/T: 67 x 86 x 60 cm,  
H Sitz: 46 cm, H Armlehne: 65 cm

4-Fußgestell: Schwarz

PFA-S10H 299,00 / 355,81 €

4-Fußgestell: Weißaluminium

PFA-W10H 305,00 / 362,95 €

4-Fußgestell: Chrom

PFA-C10H 325,00 / 386,75 €



**Standard:** Kunststoffgleiter

**Optional:** Filzgleiter

Filzgleiter

FG	Preis auf Anfrage
----	-------------------



### Spinnenfuß nicht drehbar, fahrbar

Maße, B/H/T: 67 x 86 x 60 cm, H Sitz: 46 cm, H Armlehne: 65 cm

Gestell: Schwarz

PFA-S10HC 338,00 / 402,22 €

Gestell: Weißaluminium

PFA-W10HC 339,00 / 403,41 €

Gestell: Chrom

PFA-C10HC 358,00 / 426,02 €

### Spinnenfuß drehbar, mit Gleiter

Maße, B/H/T: 67 x 86 x 60 cm, H Sitz: 46 cm, H Armlehne: 65 cm

Gestell: Schwarz

PFA-S10HS 315,00 / 374,85 €

Gestell: Weißaluminium

PFA-W10HS 318,00 / 378,42 €

Gestell: Chrom

PFA-C10HS 336,00 / 399,84 €



Abb. zeigt: PFA-C10H und Tisch  
PM-SH30GC (s. S. 986)

Stoff- gruppe	Stoffe ab Seite
C	1132

## Konferenzstuhl mal anders!

Extravagantes Gestell trifft auf außergewöhnlich geformten Sitz. Hier werden auch lange Meetings und Besprechungen zum puren Vergnügen.

Der geschwungene Sitz strahlt Dynamik aus und lädt sofort zum Platznehmen ein. Mit integrierter Rückholspindel, drehbar.



## Tellerfußgestell

Maße, B/H/T: 67 x 86 x 60 cm, H Sitz: 46 cm, H Armlehne: 65 cm

Gestell: Weißaluminium

PFA-W10R 385,00 / 458,15 €

Gestell: Chrom

PFA-C10R 399,00 / 474,81 €

16.5



# NELE STÜHLE &



**Standard:** Kunststoffgleiter

**Optional:** Filzgleiter

Filzgleiter

FG      Preis auf Anfrage



## Mit Holzgestell

Maße, B/H/T: 67 x 87 x 60 cm,  
H Sitz: 47 cm, H Armlehne: 66 cm

PFA-10HW      385,00 / 458,15 €

Stoff-  
gruppe

Stoffe  
ab Seite

C

1132



## 1-Sitzer mit Kufengestell

Maße, B/H/T: 67 x 85 x 62 cm,  
H Sitz: 45 cm, H Armlehne: 64 cm

Gestell: Schwarz

PFA-S10V      299,00 / 355,81 €

Gestell: Weißaluminium

PFA-W10V      305,00 / 362,95 €

Gestell: Chrom

PFA-C10V      329,00 / 391,51 €

Stoff-  
gruppe

Stoffe  
ab Seite

C

1132





# OBJEKTSTÜHLE



**Standard:** Kunststoffgleiter

**Optional:** Filzgleiter

Filzgleiter

FG Preis auf Anfrage

Stoffgruppe	Stoffe ab Seite
C	1132

Abb. zeigt: PFA-W20V

## 2-SITZER

### 2-Sitzer mit Kufengestell

Maße, B/H/T: 117 x 85 x 62 cm,  
H Sitz: 45 cm, H Armlehne: 64 cm

Gestell: Schwarz

PFA-S20V 429,00 / 510,51 €

Gestell: Weißaluminium

PFA-W20V 435,00 / 517,65 €

Gestell: Chrom

PFA-C20V 468,00 / 556,92 €



16.5



## BOXIT - SESSEL &

### BEZUGSSTOFFE

ab Seite 1132

#### Sessel mit Armlehnen

Maße, B/H/T: 88 x 74 x 75 cm,  
Sitzhöhe 43 cm

PM-SOBO11.. Preis auf Anfrage



#### Hocker

Maße, B/H/T: 75 x 43 x 75 cm,  
Sitzhöhe 43 cm

PM-SOBO10.. Preis auf Anfrage

**Eine Kollektion, die man mit drei Worten beschreiben kann: Bequemlichkeit, Präzision und Modularität.**

Dank dem Eckelement können die BoxIT Elemente in beliebiger Konfiguration platziert werden, damit sie bestmöglich mit dem Innenraum harmonisieren.

Die Sitze scheinen von dezenteren Schleifen gestützt zu werden – das Gestell sieht leicht aus, ist aber besonders stabil.



#### 2er und 3er Sofa mit Armlehnen

Sitzhöhe 43 cm

2er Sofa, Maße, B/H/T: 150 x 74 x 75 cm

PM-SOBO21.. Preis auf Anfrage

3er Sofa (ohne Abbildung), Maße, B/H/T: 225 x 74 x 75 cm

PM-SOBO31.. Preis auf Anfrage



#### 2er Sofa mit Armlehne

Maße, B/H/T: 131 x 74 x 75 cm, Sitzhöhe 43 cm

Armlehne: rechts

PM-SOBO2RC.. Preis auf Anfrage

Armlehne: links

PM-SOBO2LC.. Preis auf Anfrage

# OBJEKTSTÜHLE

## NACH IHREN WÜNSCHEN KOMBINIERBAR



### 2er Hockerelement

Maße, B/H/T: 150 x 74 x 75 cm,  
Sitzhöhe 43 cm

PM-SOBO20.. Preis auf Anfrage

### Ecksessel

Maße, B/H/T: 75 x 74 x 75 cm,  
Sitzhöhe 43 cm

PM-SOBO1C.. Preis auf Anfrage

### Bestellhinweis:

Bitte ergänzen Sie hinter der Art.-Nr. den Farbcode für die Gestellfarbe: **S** – Schwarz, **A** – Aluminium, **H** – Holz.

## SOFAS

### 3er Sofa

Maße, B/H/T: 225 x 74 x 75 cm,  
Sitzhöhe 43 cm

PM-SOBO3B.. Preis auf Anfrage



### 3er Sofa mit Armlehne

Maße, B/H/T: 205 x 74 x 75 cm,  
Sitzhöhe 43 cm

Armlehne: rechts

PM-SOBO3RC.. Preis auf Anfrage

Armlehne: links

PM-SOBO3LC.. Preis auf Anfrage

16.5



## WAVE²

WINKEL  
90°



### Wave² Außenecke ohne Lehne

Maße, B/H/T: 88 X 46 x 91 cm,  
Sitzhöhe 46 cm

PM-UDC40..

Preis auf Anfrage

WINKEL  
90°



### Wave² Außenecke mit niedriger Lehne

Maße, B/H/T: 88 x 73 x 91 cm,  
Sitzhöhe 46 cm

PM-UDC41..

Preis auf Anfrage



### Bestellhinweis:

Bitte ergänzen Sie hinter der Art.-Nr. den Farbcode für die Gestellfarbe: S – Schwarz, W – Weißaluminium, C – Chrom, H – Holz

Bitte ergänzen Sie ebenfalls die Stofffarbe hinter der Art.-Nr., s. S. 1132.

### Wave² Einerhocker

Maße, B/H/T: 70 x 46 x 62 cm,  
Sitzhöhe 46 cm

PM-UD10..

Preis auf Anfrage



### Wave² Einzelement mit Lehne

Maße, B/H/T: 70 x 73 x 64 cm,  
Sitzhöhe 46 cm

PM-UD11..

Preis auf Anfrage



# OBJEKTSTÜHLE

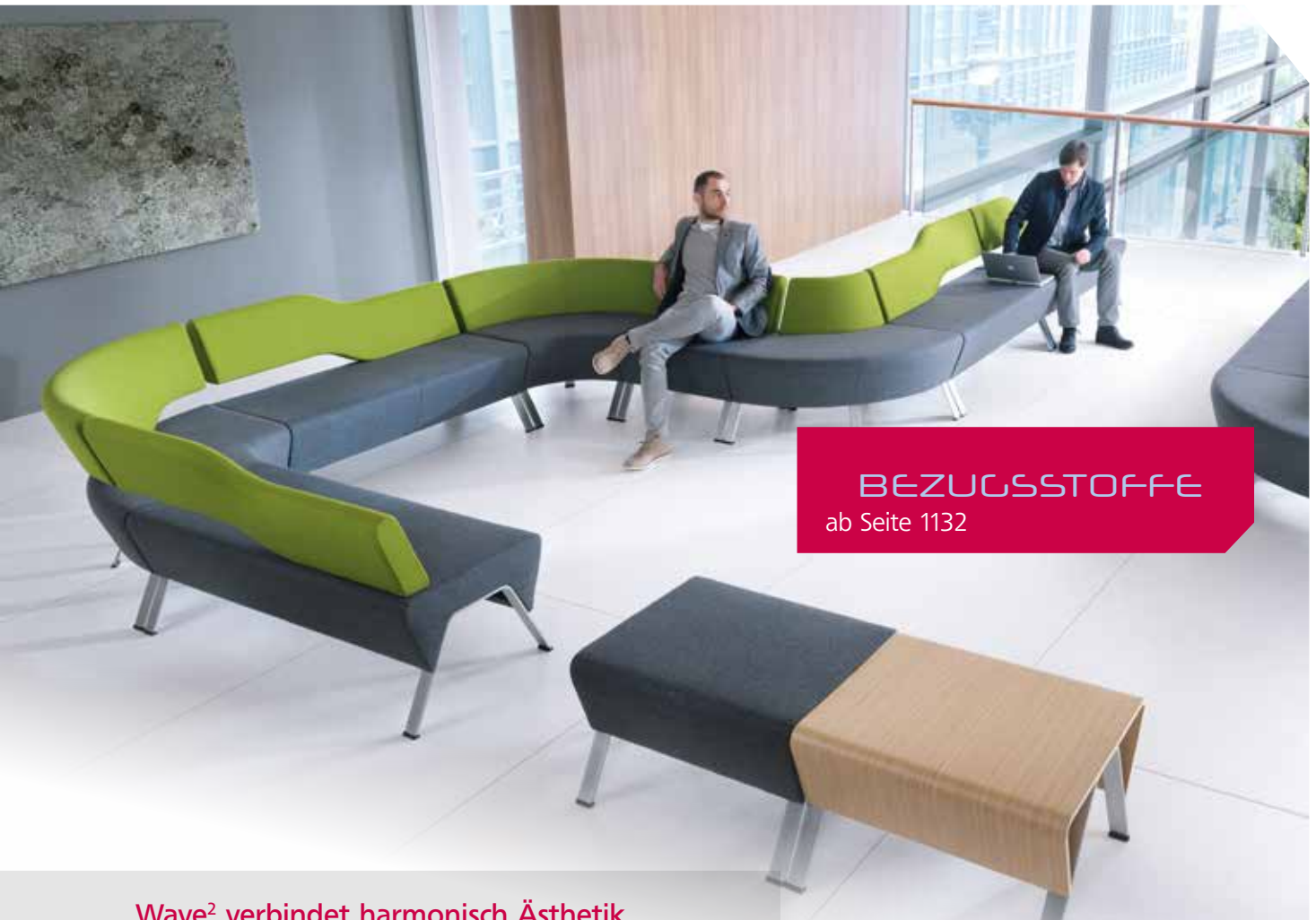

**BEZUGSSTOFFE**  
ab Seite 1132

**Wave<sup>2</sup> verbindet harmonisch Ästhetik, Design und Sitzkomfort.**

Die Vielfalt von Kombinationsmöglichkeiten sowohl in Farb- als auch in Modellvarianten erlaubt eine optimale Anpassung an alle Räumlichkeiten. Dank des modularen Aufbaus können Sie als Kunde sich Ihr ganz persönliches Modell gestalten.



## Wave<sup>2</sup> Tisch

Oberfläche Schichtholz mit Edelfunier, Dekore s. S. 1135.

Maße, B/H/T: 70 x 45 x 62 cm, Höhe 45 cm

PM-UDB10..

Preis auf Anfrage



## Wave<sup>2</sup> Einzelement mit hoher Lehne

Maße, B/H/T: 70 x 83 x 69 cm, Sitzhöhe 46 cm

PM-UD12..

Preis auf Anfrage

16.5



## WAVE<sup>2</sup>

### Wave<sup>2</sup> Hocker mit gebogener niedriger Lehne

Maße, B/H/T: 93 x 73 x 93 cm, Sitzhöhe 46 cm

PM-UDC43..

Preis auf Anfrage



## WAVE<sup>2</sup> – DAS KOMBIWUNDER

### Wave<sup>2</sup> Hocker mit gebogener hoher Lehne

Maße, B/H/T: 97 x 83 x 97 cm, Sitzhöhe 46 cm

PM-UDC42..

Preis auf Anfrage



## STELLBEISPIELE





## Wave<sup>2</sup> Bank mit geschwungener Lehne

Maße, B/H/T: 140 x 83 x 69 cm,  
Sitzhöhe 46 cm

Lehne Rechts

PM-UD2R.. Preis auf Anfrage

Lehne Links

PM-UD2L.. Preis auf Anfrage



## Wave<sup>2</sup> Bank ohne Lehne

Maße, B/H/T: 140 x 46 x 62 cm,  
Sitzhöhe 46 cm

PM-UD20.. Preis auf Anfrage

### Bestellhinweis:

Bitte ergänzen Sie hinter der Art.-Nr. den Farbcode für die Gestellfarbe: S – Schwarz, W – Weißaluminium, C – Chrom, H – Holz

Bitte ergänzen Sie ebenfalls die Stofffarbe hinter der Art.-Nr., siehe Seite 1132.

16.5



## WALL IN

### Bestellhinweis:

Bitte ergänzen Sie hinter der Art.-Nr. den Farbcode für die Gestellfarbe:  
S – Schwarz, W – Weißaluminium,  
C – Chrom matt.

Bitte ergänzen Sie auch die Stofffarbe hinter der Art.-Nr., s. S. 1132.



Stellwandhöhe  
148 cm

BEZUGSSTOFFE  
ab Seite 1132



### Sessel

Sitzhöhe 42 cm, Sitztiefe 51 cm

Freistehend, 4-Fußgestell

Maße, B/H/T: 70 x 73 x 70 cm

PM-WI20.. Preis auf Anfrage

1 Mit Verbinder für 1 Wand,  
2-Fuß-Gestell

Maße, B/H/T: 70 x 73 x 83 cm

PM-WI21.. Preis auf Anfrage

Mit Verbinder für 2 Wände an  
2 Ecken (1-Fuß-Gestell) oder gegen-  
überliegend (ohne Gestell)

Maße, B/H/T: 83 x 73 x 83 cm

PM-WI22.. Preis auf Anfrage

Mit Verbinder für 3 Wände, ohne  
Gestell

Maße, B/H/T: 96 x 73 x 83 cm

PM-WI23.. Preis auf Anfrage



### 1er Sitzbank

Sitzhöhe 42 cm, Sitztiefe 70 cm

2 Freistehend, 4-Fußgestell

Maße, B/H/T: 70 x 42 x 70 cm

PM-WI10.. Preis auf Anfrage

Mit Verbinder für 1 Wand,  
2-Fuß-Gestell (siehe 1)

Maße, B/H/T: 70 x 42 x 83 cm

PM-WI21.. Preis auf Anfrage

Mit Verbinder für 2 Wände an  
2 Ecken (1-Fuß-Gestell) oder gegen-  
überliegend (ohne Gestell)

Maße, B/H/T: 83 x 42 x 83 cm

PM-WI12.. Preis auf Anfrage

Mit Verbinder für 3 Wände, ohne  
Gestell

Maße, B/H/T: 96 x 42 x 83 cm

PM-WI13.. Preis auf Anfrage



### 3 Quadratisch

Tischplatte aus 10 mm Milchglas,  
4-Fußgestell, Tischhöhe 42 cm,

Maße, B/H/T: 70 x 42 x 64 cm

PM-WITBG.. Preis auf Anfrage

Optional auch mit HPL-Platte lieferbar.  
Fragen Sie uns!



# OBJEKTSTÜHLE

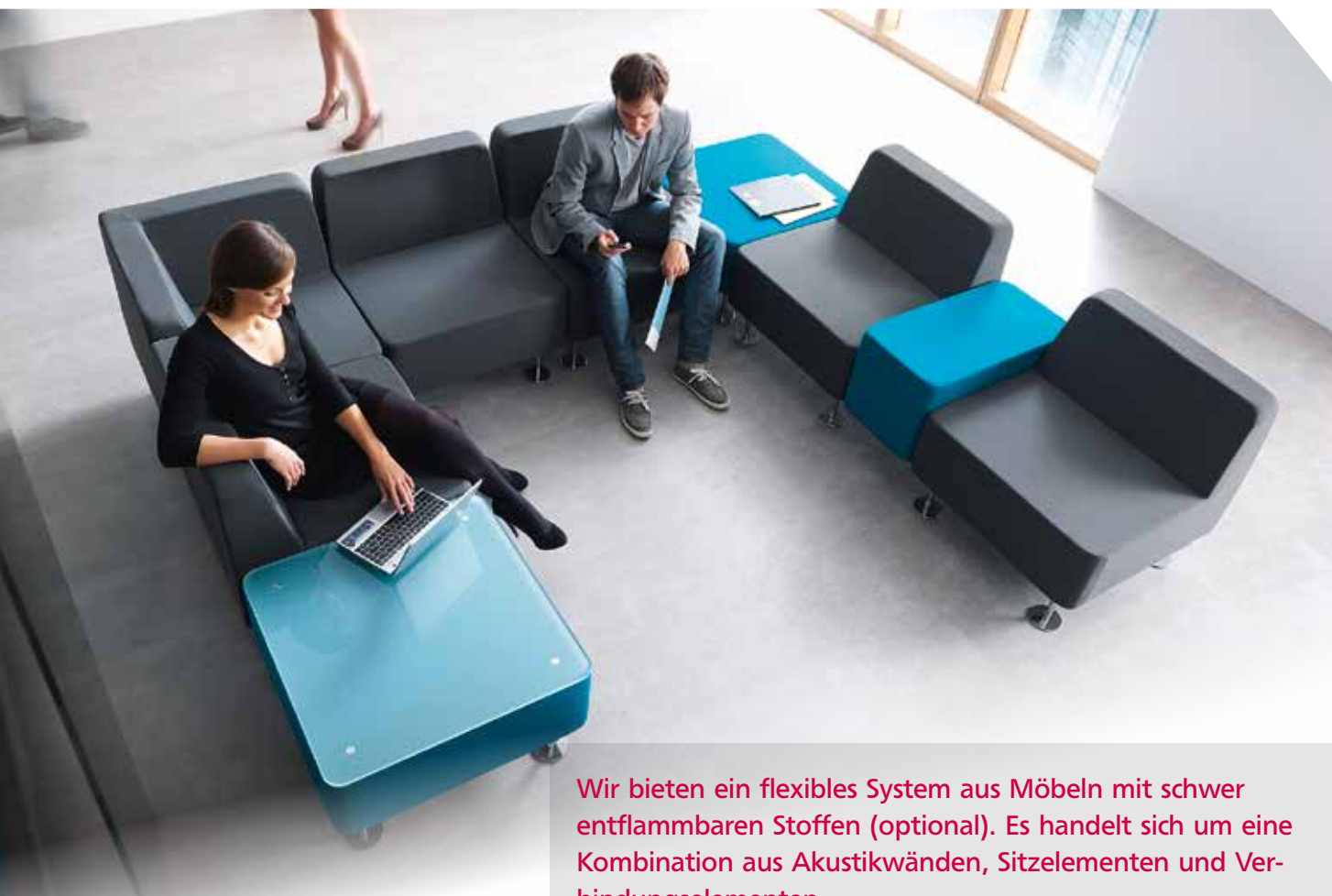

Wir bieten ein flexibles System aus Möbeln mit schwer entflammaren Stoffen (optional). Es handelt sich um eine Kombination aus Akustikwänden, Sitzelementen und Verbindungselementen.

Wir bieten eine reichhaltige Stoff-/ Lederauswahl und verschiedene Modelle an.

Sprechen Sie uns an, wir erstellen Ihnen Ihr individuelles Angebot inklusive einer anschaulichen 3D Zeichnung.



## Ecksessel

Sitzhöhe 42 cm, Sitztiefe 51 cm

 Freistehend, 4-Fußgestell  
Maße, B/H/T: 70 x 73 x 70 cm

PM-WI30.. Preis auf Anfrage

Mit Verbinder für 1 Wand,  
2-Fuß-Gestell

Maße, B/H/T: 70 x 73 x 83 cm

PM-WI31.. Preis auf Anfrage

Mit Verbinder für 2 Wände,  
1-Fuß-Gestell

Maße, B/H/T: 83 x 73 x 83 cm

PM-WI32.. Preis auf Anfrage



## Verbindungstisch

 30°

Ohne Tellerfüße, Tischplatte aus 10 mm Milchglas

Maße, B/H/T: 49 x 42 x 70 cm

PM-WITB1GS Preis auf Anfrage

60° (ohne Abbildung)

Tischplatte aus 10 mm Milchglas,  
Tischhöhe 42 cm, 2-Fuß-Gestell

Maße, B/H/T: 77 x 42 x 70 cm

PM-WITB2G.. Preis auf Anfrage

Reihenverbinder	Stoffgruppe	Stoffe ab Seite
Ja	C	1132

## Zubehör

### Filzgleiter

Für Elemente, 1 Satz

PM-WIFG Preis auf Anfrage

### Verbinder

Für Elemente  & , 1 Satz

PM-WIRVB12 Preis auf Anfrage

Für Elemente , 1 Satz

PM-WIRVB Preis auf Anfrage

16.5



# WALL IN



Reihenverbinder	Stoffgruppe	Stoffe ab Seite
Ja	C	1132

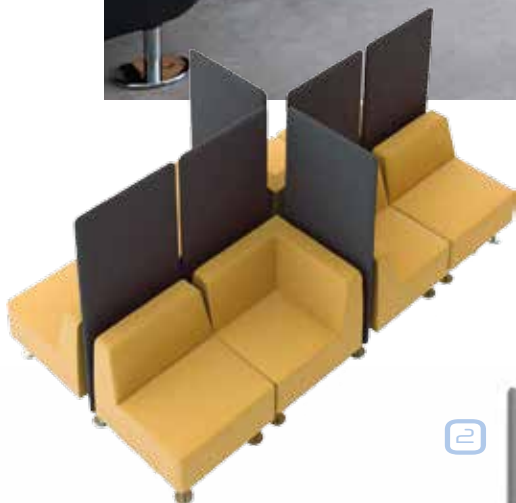

## Trennwand

Gestell mit 2 Tellerfüßen, bitte Gestellfarbe, s. rechts unten, mit angeben.

Maße, B/H/T: 69 x 148 x 5 cm,  
Tiefe inkl. Tellerfuß 13 cm

**I** Zur Montage an einem Sitzelement, z.B. siehe oben/ Abschluss

PM-WIW11.. Preis auf Anfrage

**E** Zur Verbindung von zwei Sitzelementen

PM-WIW12.. Preis auf Anfrage





**BEZUGSSTOFFE**  
ab Seite 1132

## Verbindungselemente

30° (ohne Abbildung)

Ohne Tellerfüße, inkl. Verbinder für Elemente.

Maße, B/H/T: 49 x 42 x 70 cm

**PM-WIC1**      Preis auf Anfrage

60° (ohne Abbildung)

Inkl. Verbinder, 2-Fuß-Gestell.

Maße, B/H/T: 77 x 42 x 70 cm

**PM-WIC2..**      Preis auf Anfrage

**Armlehne 30°**

Ohne Tellerfüße.

Maße, B/H/T: 49 x 51 x 70 cm

**PM-WIP1**      Preis auf Anfrage

 **Armlehne Rechteck**

Ohne Tellerfüße.

Maße, B/H/T: 35 x 51 x 70 cm

**PM-WIP3**      Preis auf Anfrage

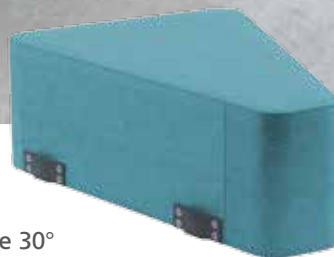

## Bestellhinweis:

Bitte ergänzen Sie hinter der Art.-Nr. den Farbcode für die Gestellfarbe: **S** – Schwarz, **W** – Weißaluminium, **C** – Chrom matt.

Bitte ergänzen Sie auch die Stofffarbe hinter der Art.-Nr., s. S. 1132.

16.5



## SIT!BOX - SESSEL

Die Form der Sessel und Sofas der Serie Sit!Box Lite orientiert sich an den Clubsesseln Anfang des 20. Jahrhunderts.

Bequeme und funktionelle Sessel, für die man nicht viel Platz braucht. Sehr einfach an verschiedenste Räume anzupassen (z.B. Rezeption, Lobby, Wartebereiche). Zur Sit!Box Lite Serie gehören Sessel und Sofas in 3 verschiedenen Größen.



### Sit!Box Einersessel



Sessel mit Kufengestell

Maße, B/H/T: 70 x 71 x 68 cm,  
Sitzhöhe 44 cm

Gestell: Weißaluminium

PM-VL1VW 485,00 / 577,15 €

Gestell: Chrom

PM-VL1VC 499,00 / 593,81 €

Sessel mit 4-Fußgestell

Maße, B/H/T: 70 x 71 x 68 cm,  
Sitzhöhe 44 cm

Gestell: Weißaluminium

PM-VL1HW 485,00 / 577,15 €

Gestell: Chrom

PM-VL1HC 499,00 / 593,81 €



### BEZUGSSTOFFE

ab Seite 1132



### Sit!Box 3er Sofa

Sessel mit Kufengestell

Maße, B/H/T: 150 x 71 x 68 cm,  
Sitzhöhe 44 cm

Gestell: Weißaluminium

PM-VL3VW 659,00 / 784,21 €

Gestell: Chrom

PM-VL3VC 675,00 / 803,25 €

Sessel mit 4-Fußgestell

Maße, B/H/T: 150 x 71 x 68 cm,  
Sitzhöhe 44 cm

Gestell: Weißaluminium

PM-VL3HW 625,00 / 743,75 €

Gestell: Chrom

PM-V3HC 639,00 / 760,41 €

Trennwände ab Seite	Stoff- gruppe	Stoffe ab Seite
1080	C	1132

# OBJEKTSTÜHLE



**SYSTEMMÖBEL**  
Schwer entflammbar.



BÜORÄUME

## UND SOFAS



### Sit!Box 2er Sofa

2er Sofa mit Kufengestell

Maße, B/H/T: 123 x 71 x 68 cm,  
Sitzhöhe 44 cm

 Gestell: Weißaluminium

PM-VL2VW 589,00 / 700,91 €

Gestell: Chrom

PM-VL2VC 605,00 / 719,95 €

2er Sofa mit 4-Fußgestell

Maße, B/H/T: 123 x 71 x 68 cm,  
Sitzhöhe 44 cm

Gestell: Weißaluminium

PM-VL12HW 555,00 / 660,45 €

Gestell: Chrom

PM-VL2HC 575,00 / 684,25 €

HC

16.5



# BEISTELLTISCHE DELUXE

Die Tische der Serie „Meeting“ in verschiedenen Formen und Größen sind die ideale Ergänzung für die Sessel, Couches und Hocker Sit!Box-Familie.

Durch das filigrane Gestell und die „schwebende“ Platte wird eine dezente Leichtigkeit vermittelt. So ordnen sich diese Tische den unterschiedlichsten Sesseln und Couches unter.

Die Gestelle sind in verschiedenen Farben erhältlich. Bei den Platten haben Sie die Wahl zwischen HPL Beschichtung, Edelholz furnier oder Milchglasplatte.



EDELHOLZFURNIER

EDELHOLZFURNIER  
auf Seite 1135

## Rechteckiger Beistelltisch – Gestell aus Rundrohr

Maße, B/T: 120 x 80 cm

Gestell: Schwarz

Platte wahlweise Edelholz furnier  
oder HPL Beschichtung, Höhe: 46 cm

PM-VTS2S 279,00 / 332,01 €

Milchglasplatte, Höhe: 45 cm

PM-VTS2SG 399,00 / 474,81 €

Gestell: Weißaluminium

Platte wahlweise Edelholz furnier  
oder HPL Beschichtung, Höhe: 46 cm

PM-VTS2W 285,00 / 339,15 €

Milchglasplatte, Höhe: 45 cm

PM-VTS2WG 405,00 / 481,95 €

Gestell: Chrom

Platte wahlweise Edelholz furnier  
oder HPL Beschichtung, Höhe: 46 cm

PM-VTS2C 319,00 / 379,61 €

Milchglasplatte, Höhe: 45 cm

PM-VTS2CG 439,00 / 522,41 €



MILCHGLAS

## Gestell aus Rechteckprofilrohr

Maße, B/H/T: 120 x 80 cm

Gestell: Schwarz

Platte wahlweise Edelholz furnier  
oder HPL Beschichtung, Höhe: 46 cm

PM-VTHS2S 279,00 / 332,01 €

Milchglasplatte, Höhe: 45 cm

PM-VTHS2SG 399,00 / 474,81 €

Gestell: Weißaluminium

Platte wahlweise Edelholz furnier  
oder HPL Beschichtung, Höhe: 46 cm

PM-VTHS2W 285,00 / 339,15 €

Milchglasplatte, Höhe: 45 cm

PM-VTHS3WG 405,00 / 481,95 €

Die Tisch- & Stuhlserie  
Deluxe & Sit!Box passt perfekt  
zu den Deluxe Beistelltischen.  
Siehe Seite 1058 & 1076.

Gestell: Chrom

Platte wahlweise Edelholz furnier  
oder HPL Beschichtung, Höhe: 46 cm

PM-VTHS2C 319,00 / 379,61 €

Milchglasplatte, Höhe: 45 cm

PM-VTHS2CG 439,00 / 522,41 €

# OBJEKTSTÜHLE



**Standard:** Kunststoffgleiter

**Optional:** Filzgleiter

Filzgleiter

FG Preis auf Anfrage



**HPL-DEKORE**  
auf Seite 1135



EDLES  
**DESIGN**

## Quadratischer Beistelltisch – Gestell aus Rundrohr

Maße, B/T: 80 x 80 cm

Gestell: Schwarz

Platte wahlweise Edelholz furnier  
oder HPL Beschichtung, Höhe: 46 cm

PM-VTS3S 219,00 / 260,61 €

Milchglasplatte, Höhe: 45 cm

PM-VTS3SG 295,00 / 351,05 €

Gestell: Weißaluminium

Platte wahlweise Edelholz furnier  
oder HPL Beschichtung, Höhe: 46 cm

PM-VTS3W 225,00 / 267,75 €

Milchglasplatte, Höhe: 45 cm

PM-VTS3WG 299,00 / 355,81 €

Gestell: Chrom

Platte wahlweise Edelholz furnier  
oder HPL Beschichtung, Höhe: 46 cm

PM-VTS3C 259,00 / 308,21 €

Milchglasplatte, Höhe: 45 cm

PM-VTS3CG 329,00 / 391,51 €

## Gestell aus Rechteckprofilrohr

Maße, B/H/T: 80 x 80 cm

Gestell: Schwarz

Platte wahlweise Edelholz furnier  
oder HPL Beschichtung, Höhe: 46 cm

PM-VTHS3S 219,00 / 260,61 €

Milchglasplatte, Höhe: 45 cm

PM-VTHS3SG 295,00 / 351,05 €

Gestell: Weißaluminium

Platte wahlweise Edelholz furnier  
oder HPL Beschichtung, Höhe: 46 cm

PM-VTHS3W 225,00 / 267,75 €

Milchglasplatte, Höhe: 45 cm

PM-VTHS3WG 299,00 / 355,81 €

Gestell: Chrom

Platte wahlweise Edelholz furnier  
oder HPL Beschichtung, Höhe: 46 cm

PM-VTHS3C 259,00 / 308,21 €

Milchglasplatte, Höhe: 45 cm

PM-VTHS3CG 329,00 / 391,51 €

16.5



## SIT!BOX PRIVACY -

**Standard:** Kunststoffgleiter

**Optional:** Filzgleiter

Filzgleiter

FG Preis auf Anfrage

1



2



### Sit!Box Lite Serie mit extra Privatsphäre.

Sessel & Sofas mit 4-Fußgestell mit 3 Sichtschutzwänden für extra Privatsphäre. Die Wände reduzieren Umgebungsgereusche auf ein Minimum. Ideal für Wartebereiche oder öffentliche Bereiche, in denen Sie Rückzugsecken schaffen wollen.

### Sit!Box Privacy Sessel

1 Sessel mit 4-Fußgestell

Maße, B/H/T: 72 x 140 x 72 cm,  
Sitzhöhe 44 cm

Gestell: Weißaluminium

PM-VL1HWTW 929,00 / 1.105,51 €

Gestell: Chrom

PM-VL1HCTW 949,00 / 1.129,31 €

2 Sessel mit Kufengestell

Maße, B/H/T: 72 x 140 x 72 cm,  
Sitzhöhe 44 cm

Gestell: Weißaluminium

PM-VL1VWTW 969,00 / 1.153,11 €

Gestell: Chrom

PM-VL1VCTW 985,00 / 1.172,15 €

### Sit!Box Privacy 2er Sofa

3 2er Sofa mit 4-Fußgestell

Maße, B/H/T: 127 x 140 x 72 cm, Sitzhöhe 44 cm

Gestell: Weißaluminium

PM-VL2HWTW 1.109,00 / 1.319,71 €

Gestell: Chrom

PM-VL2HCTW 1.129,00 / 1.343,51 €

4 2er Sofa mit Kufengestell

Maße, B/H/T: 127 x 140 x 72 cm, Sitzhöhe 44 cm

Gestell: Weißaluminium

PM-VL2VWTW 1.149,00 / 1.367,31 €

Gestell: Chrom

PM-VL2VCTW 1.165,00 / 1.386,35 €

4







**OPTIONAL**  
Schwer entflammbar.



**BEZUGSSTOFFE**  
ab Seite 1132

## SESSEL & SOFAS

### Sit!Box Privacy 2,5er Sofa (ohne Abbildung)

2,5er Sofa mit 4-Fußgestell

Maße, B/H/T: 152 x 140 x 72 cm, Sitzhöhe 44 cm

Gestell: Weißaluminium

PM-VL3HWTW 1.269,00 / 1.510,11 €

Gestell: Chrom

PM-VL3HCTW 1.289,00 / 1.533,91 €

2,5er Sofa mit Kufengestell

Maße, B/H/T: 152 x 140 x 72 cm, Sitzhöhe 44 cm

Gestell: Weißaluminium

PM-VL3VWTW 1.299,00 / 1.545,81 €

Gestell: Chrom

PM-VL3VCTW 1.325,00 / 1.576,75 €



16.5



## SIT!BOX HOCKER UND

Hier finden Sie schicke Hocker und kleine Beistelltische mit einfachen, universellen Formen, die eine ideale Ergänzung zu der Sit!Box Kollektion darstellen.

Die Hocker und Tische gibt es in zwei Größen und zwei Formen – rund und quadratisch. Dank des ausgeklügelten Verbindungssystems ist es möglich die quadratischen Hocker in beliebiger Konfiguration miteinander zu verbinden.



### Quadratische Hocker

In 2 Größen lieferbar. Unterseite mit Gleitern. Hochwertig aufgepolstert und bezogen. Dank der integrierten Verbinder können mehrere Würfel miteinander verbunden werden.

Maße, B/H/T: 41 x 45 x 41 cm

PM-VOS2 149,00 / 177,31 €

Maße, B/H/T: 54 x 45 x 54 cm

PM-VOS1 165,00 / 196,35 €

Reihenverbinder	Stoffgruppe	Stoffe ab Seite
Teilweise	C	1132

### BEZUGSSTOFFE

ab Seite 1132

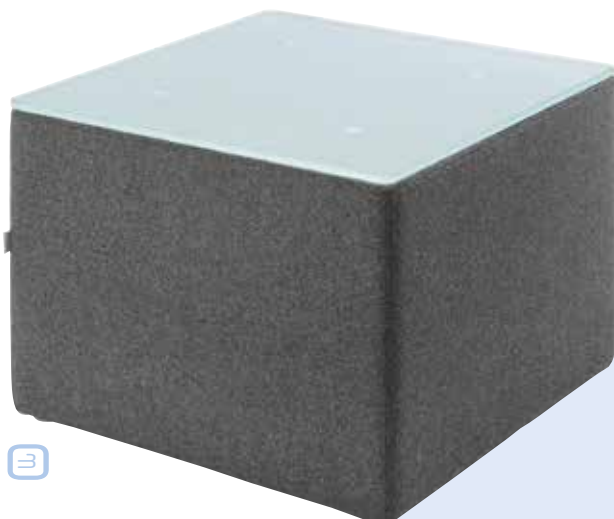

### Quadratischer Beistelltisch mit Glasplatte

In 2 Größen lieferbar. Unterseite mit Gleitern. Hochwertig aufgepolstert und bezogen. Tischplatte aus Milchglas.

Maße, B/H/T: 41 x 40 x 41 cm

PM-VOS2B 215,00 / 255,85 €

Maße, B/H/T: 54 x 40 x 54 cm

PM-VOS1B 225,00 / 267,75 €

# OBJEKTSTÜHLE

## PASSENDE SOFAS & SESSEL

AB SEITE 1076



**OPTIONAL**  
Schwer entflammbar.



**Standard:** Kunststoffgleiter

**Optional:** Filzgleiter

Filzgleiter

FG Preis auf Anfrage

## BEISTELLTISCHE



### Runder Hocker

In 2 Größen lieferbar.

Unterseite mit Gleitern.

Hochwertig aufgepolstert und bezogen.

**4** Maße, Ø/H: 41 x 45 cm

PM-VOR2 145,00 / 172,55 €

**5** Maße, Ø/H: 54 x 45 cm

PM-VOR1 155,00 / 184,45 €



### Runder Beistelltisch mit Glasplatte

In 2 Größen lieferbar. Unterseite mit Gleitern. Hochwertig aufgepolstert und bezogen. Tischplatte aus Milchglas.

**6** Maße, Ø/H: 41 x 40 cm

PM-VOR2B 229,00 / 272,51 €

**7** Maße, Ø/H: 54 x 40 cm

PM-VOR1B 245,00 / 291,55 €

16.6



# SCHWENKTAFELN

## Schwenktafelanlage – kompakte Information auf kleinem Platz.

Mit der Stahlkonsole für Schwenktafeln können bis zu sechs doppelseitige Schreib-, Planungs- oder Pinn-Systemtafeln an der Wand befestigt werden.

Ein Maximum an Planungsoberfläche – 12 Oberflächen! – bei minimalem Platzanspruch. Ideal für Büros und Verkaufsräume mit limitierter Fläche für 6 Tafeln mit den Maßen 60 x 90 cm (B/H).

Sie können unter 5 verschiedenen Oberflächen wählen. Bitte beachten Sie, dass Sie zur kompletten Ausstattung Ihrer Schwenktafelanlage 6 Tafeln auswählen sowie ein Paar Wandkonsolen.



### Mit Klettenstoff Oberfläche

11 Farben wählbar, siehe rechte Seite.  
Bitte Farbe bei Bestellung mit angeben.  
Maße, B/H: 60 x 90 cm  
S 96 S 125,00 / 148,75 €



### Schreiboberfläche mit aufgedrucktem Raster

Raster 10 x 10 mm (Planungsoberfläche),  
magnethaftend,  
Maße, B/H: 60 x 90 cm  
W 96 RS 157,00 / 186,83 €



### Mit Korkoberfläche

Maße, B/H: 60 x 90 cm  
K 96 S 125,00 / 148,75 €

# PLANTAFELN



**ZUBEHÖR**  
ab Seite 476



## Oberfläche weiß

Magnethaftend, mit Whiteboardmarkern beschreib- & abwischbar,  
Maße, B/H: 60 x 90 cm

W 96 S 137,00 / 163,03 €



## Oberfläche grün

Magnethaftend, mit Kreide beschreib- & abwischbar,  
Maße, B/H: 60 x 90 cm

G 96 S 135,00 / 160,65 €

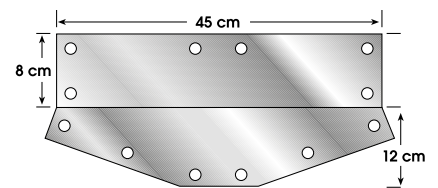

## Wandkonsole

Maße, B/H: 60 x 90 cm

SWK 94,00 / 111,86 €

## Klebstoff, pinnbar



01 Weinrot



02 Rot



03 Schwarz

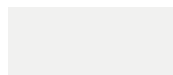

04 Weiß



05 Grau



06 Blau



07 Grün



08 Orange



12 Gelb



13 Hellgrün

Bitte geben Sie bei Ihrer Bestellung die gewünschte Farbe mit an.

16.6



# MIT RASTER FÜR 12 STUNDEN

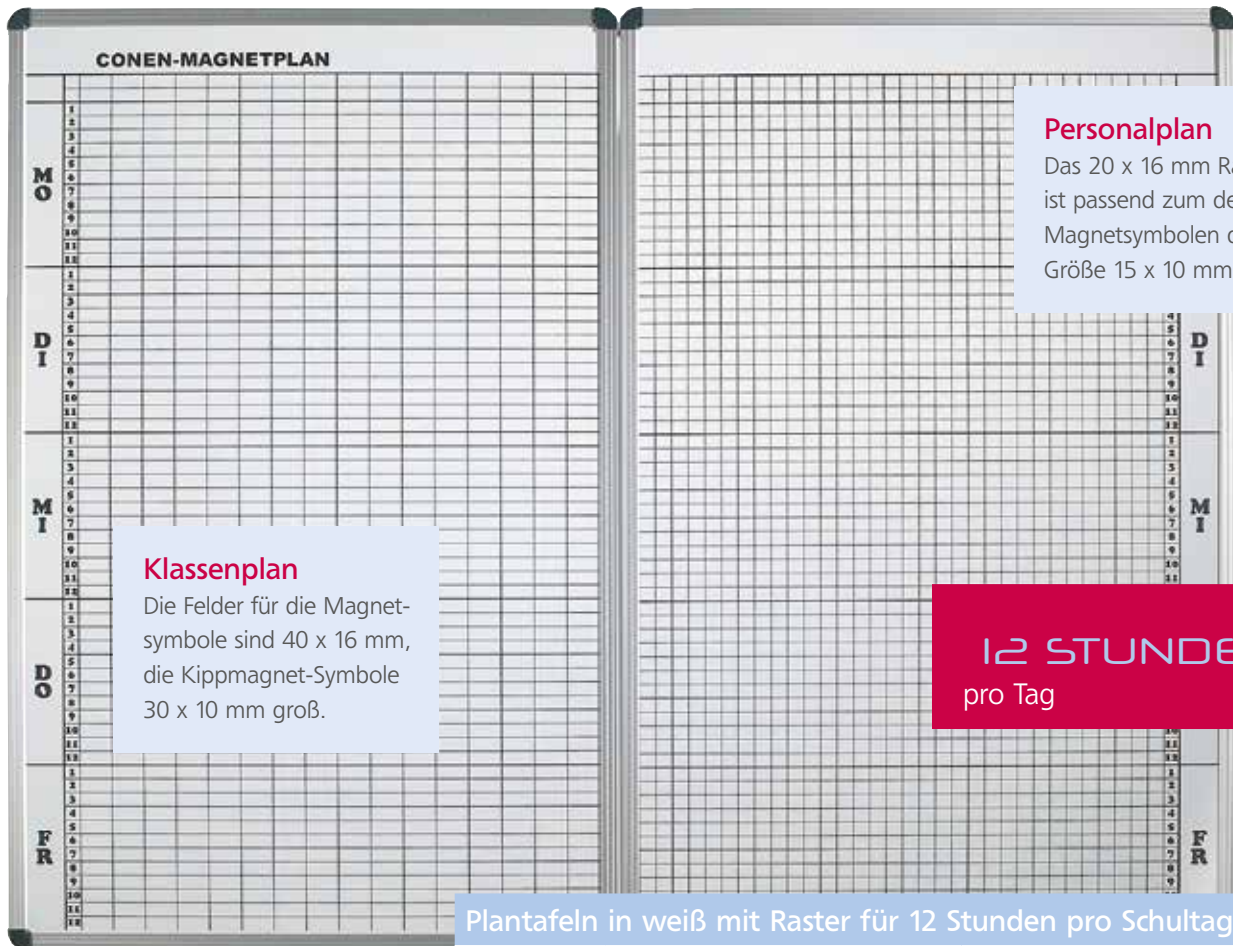

## Personalplan

Das 20 x 16 mm Raster ist passend zum den Magnetsymbolen der Größe 15 x 10 mm.

## Klassenplan

Die Felder für die Magnet-symbole sind 40 x 16 mm, die Kippmagnet-Symbole 30 x 10 mm groß.

**12 STUNDEN**  
pro Tag

## Plantafeln in weiß mit Raster für 12 Stunden pro Schultag

Maße, B/H	Klassenpläne	Personal- & Raumpläne
57 x 123 cm	10 Klassen	23 Spalten
	Ihr Preis statt** <del>235,00 / 279,65</del> € CMP 10-12W 209,00 / 248,71 €	Ihr Preis statt** <del>295,00 / 351,05</del> € CMP-Z 23-12W 209,00 / 315,35 €
77 x 123 cm	15 Klassen	33 Spalten
	Ihr Preis statt** <del>284,00 / 337,96</del> € CMP 15-12W 255,00 / 303,45 €	Ihr Preis statt** <del>399,00 / 474,01</del> € CMP-Z 33-12W 359,00 / 427,21 €
97 x 123 cm	20 Klassen	43 Spalten
	Ihr Preis statt** <del>349,00 / 415,31</del> € CMP 20-12W 309,00 / 367,71 €	Ihr Preis statt** <del>509,00 / 605,71</del> € CMP-Z 43-12W 459,00 / 546,21 €
117 x 123 cm	25 Klassen	53 Spalten
	Ihr Preis statt** <del>415,00 / 493,85</del> € CMP 25-12W 375,00 / 446,25 €	Ihr Preis statt** <del>615,00 / 731,85</del> € CMP-Z 53-12W 549,00 / 653,31 €
137 x 123 cm	30 Klassen	63 Spalten
	Ihr Preis statt** <del>499,00 / 593,81</del> € CMP 30-12W 449,00 / 534,31 €	Ihr Preis statt** <del>727,00 / 865,13</del> € CMP-Z 63-12W 655,00 / 779,45 €
151 x 123 cm	35 Klassen	73 Spalten
	Ihr Preis statt** <del>599,00 / 712,81</del> € CMP 35-12W 539,00 / 641,41 €	Ihr Preis statt** <del>834,00 / 992,46</del> € CMP-Z 73-12W 749,00 / 891,31 €
171 x 123 cm	40 Klassen	83 Spalten
	Ihr Preis statt** <del>679,00 / 808,01</del> € CMP 40-12W 609,00 / 724,71 €	Ihr Preis statt** <del>939,00 / 1.117,41</del> € CMP-Z 83-12W 845,00 / 1.005,35 €

## Unsere Plantafeln

sind speziell auf die Bedürfnisse von Schulen zugeschnitten.

Sie ersparen viel Mühe und Entwurfsarbeit bei der Unterrichtsplanung.

Die Plantafeln bestehen aus Stahlemaille weiß mit schwarzem, eingebranntem Stundenplanraster und einem Aluminiumrahmen.

# PLANTAFELN



## MIT RASTER FÜR 10 STUNDEN



### INFO

Passende Glasabdeckungen für Tafeln siehe Seite 1092.

Magnetsymbole finden Sie auf den Seiten 1093 – 1095.

### Plantafeln in weiß mit Raster für 10 Stunden pro Schultag

Maße, B/H	Klassenpläne	Personal- & Raumpläne
57 x 103 cm	10 Klassen	23 Spalten
	Ihr Preis statt** 179,00 / 213,01 € CMP 10-10W 159,00 / 189,21 €	Ihr Preis statt** 227,00 / 270,13 € CMP-Z 23-10W 204,00 / 242,76 €
77 x 103 cm	15 Klassen	33 Spalten
	Ihr Preis statt** 219,00 / 260,61 € CMP 15-10W 197,00 / 234,43 €	Ihr Preis statt** 309,00 / 367,71 € CMP-Z 33-10W 278,00 / 330,82 €
97 x 103 cm	20 Klassen	43 Spalten
	Ihr Preis statt** 269,00 / 320,11 € CMP 20-10W 242,00 / 287,98 €	Ihr Preis statt** 389,00 / 462,91 € CMP-Z 43-10W 349,00 / 415,31 €
117 x 103 cm	25 Klassen	53 Spalten
	Ihr Preis statt** 319,00 / 379,61 € CMP 25-10W 287,00 / 341,53 €	Ihr Preis statt** 475,00 / 565,25 € CMP-Z 53-10W 428,00 / 509,32 €
137 x 103 cm	30 Klassen	63 Spalten
	Ihr Preis statt** 384,00 / 456,96 € CMP 30-10W 345,00 / 410,55 €	Ihr Preis statt** 559,00 / 665,21 € CMP-Z 63-10W 503,00 / 598,57 €
151 x 103 cm	35 Klassen	73 Spalten
	Ihr Preis statt** 459,00 / 546,21 € CMP 35-10W 413,00 / 491,47 €	Ihr Preis statt** 639,00 / 760,41 € CMP-Z 73-10W 575,00 / 684,25 €
171 x 103 cm	40 Klassen	83 Spalten
	Ihr Preis statt** 519,00 / 617,61 € CMP 40-10W 467,00 / 555,73 €	Ihr Preis statt** 725,00 / 862,75 € CMP-Z 83-10W 652,00 / 775,88 €

16.6



# MIT RASTER FÜR 8 STUNDEN

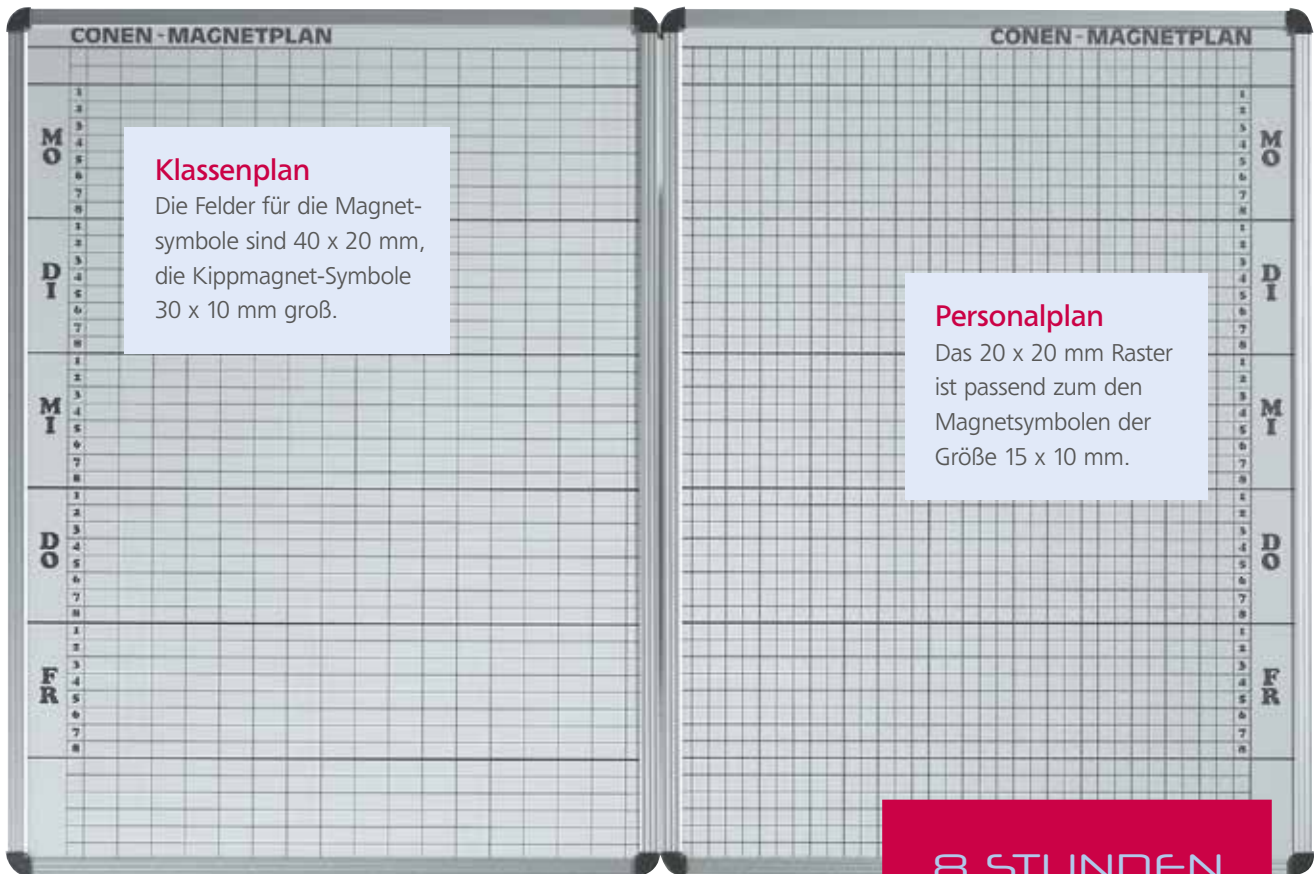

## Klassenplan

Die Felder für die Magnet-symbole sind 40 x 20 mm, die Kippmagnet-Symbole 30 x 10 mm groß.

## Personalplan

Das 20 x 20 mm Raster ist passend zum den Magnetsymbolen der Größe 15 x 10 mm.

**8 STUNDEN**  
pro Tag

### Plantafeln in weiß mit Raster für 8 Stunden pro Schultag

Maße, B/H	Klassenpläne	Personal- & Raumpläne
57 x 103 cm	10 Klassen	23 Spalten
	Ihr Preis statt** 179,00 / 213,01 € CMP 10-8W 159,00 / 189,21 €	Ihr Preis statt** 195,00 / 232,05 € CMP-Z 23-8W 175,00 / 208,25 €
77 x 103 cm	15 Klassen	33 Spalten
	Ihr Preis statt** 215,00 / 255,85 € CMP 15-8W 193,00 / 229,67 €	Ihr Preis statt** 264,00 / 314,16 € CMP-Z 33-8W 237,00 / 282,03 €
97 x 103 cm	20 Klassen	43 Spalten
	Ihr Preis statt** 259,00 / 308,21 € CMP 20-8W 233,00 / 277,27 €	Ihr Preis statt** 329,00 / 391,51 € CMP-Z 43-8W 296,00 / 352,24 €
117 x 103 cm	25 Klassen	53 Spalten
	Ihr Preis statt** 295,00 / 351,05 € CMP 25-8W 265,00 / 315,35 €	Ihr Preis statt** 399,00 / 474,81 € CMP-Z 53-8W 359,00 / 427,21 €
137 x 103 cm	30 Klassen	63 Spalten
	Ihr Preis statt** 369,00 / 439,11 € CMP 30-8W 329,00 / 391,51 €	Ihr Preis statt** 469,00 / 558,11 € CMP-Z 63-8W 422,00 / 502,18 €
151 x 103 cm	35 Klassen	73 Spalten
	Ihr Preis statt** 425,00 / 505,75 € CMP 35-8W 379,00 / 451,01 €	Ihr Preis statt** 559,00 / 665,21 € CMP-Z 73-8W 499,00 / 593,81 €
171 x 103 cm	40 Klassen	83 Spalten
	Ihr Preis statt** 479,00 / 570,01 € CMP 40-8W 429,00 / 510,51 €	Ihr Preis statt** 609,00 / 724,71 € CMP-Z 83-8W 548,00 / 652,12 €

## Kippmagnete für Klassenpläne

1 Satz, bestehend aus: • 1 x MS 18 x 30  
• 32 x MS 10 x 30 • 1 x MS 10 x 15  
für 1 Lehrperson  
(30 Unterrichtsstunden), 30 x 10 mm

Ihr Preis statt\*\* 44,50 / 17,26 €  
CMP M 30 13,00 / 15,47 €

## Kippmagnete für Personalpläne

1 Satz, 30 Stück  
MS 10 x 15, für 1 Lehrperson  
(30 Unterrichtsstunden), 15 x 10 mm

Ihr Preis statt\*\* 7,50 / 8,93 €  
CMP M 15 6,75 / 8,03 €

## INFO

Passende Glasabdeckungen für  
Tafeln siehe Seite 1092.



# PLANTAFELN



## Personalplan

Das 20 x 16 mm Raster ist passend zum den Magnetsymbolen der Größe 15 x 10 mm.

## Klassenplan

Die Felder für die Magnetsymbole sind 40 x 16 mm, die Kippmagnet-Symbole 30 x 10 mm groß.

**12 STUNDEN**  
pro Tag

## MIT RASTER FÜR 12 STUNDEN

### Passend zum Klassenplan

gibt es Personalpläne für die Planung der Fachraumbelegung, der Aufsichtsstellen und des Personaleinsatzes. Personal-Meldungen werden übersichtlich dargestellt. Diese Tafeln sind ab 15 Klassen empfehlenswert.

Die Plantafeln bestehen aus Stahlemaille grün mit gelbem eingebrenntem Stundenplanraster und einem Aluminiumrahmen.

### Plantafeln in grün mit Raster für 12 Stunden pro Schultag

Maße, B/H	Klassenpläne	Personal- & Raumpläne
57 x 123 cm	<b>10 Klassen</b>	<b>23 Spalten</b>
	Ihr Preis statt** <del>187,00 / 222,53</del> € CMP 10-12 169,00 / 201,11 €	Ihr Preis statt** <del>245,00 / 291,55</del> € CMP-Z 23-12 219,00 / 260,61 €
77 x 123 cm	<b>15 Klassen</b>	<b>33 Spalten</b>
	Ihr Preis statt** <del>235,00 / 279,65</del> € CMP 15-12 209,00 / 248,71 €	Ihr Preis statt** <del>349,00 / 415,31</del> € CMP-Z 33-12 315,00 / 374,85 €
97 x 123 cm	<b>20 Klassen</b>	<b>43 Spalten</b>
	Ihr Preis statt** <del>299,00 / 355,81</del> € CMP 20-12 269,00 / 320,11 €	Ihr Preis statt** <del>459,00 / 546,21</del> € CMP-Z 43-12 409,00 / 486,71 €
117 x 123 cm	<b>25 Klassen</b>	<b>53 Spalten</b>
	Ihr Preis statt** <del>364,00 / 433,16</del> € CMP 25-12 325,00 / 386,75 €	Ihr Preis statt** <del>565,00 / 672,35</del> € CMP-Z 53-12 509,00 / 605,71 €
137 x 123 cm	<b>30 Klassen</b>	<b>63 Spalten</b>
	Ihr Preis statt** <del>449,00 / 534,31</del> € CMP 30-12 399,00 / 474,81 €	Ihr Preis statt** <del>677,00 / 805,63</del> € CMP-Z 63-12 609,00 / 724,71 €
151 x 123 cm	<b>35 Klassen</b>	<b>73 Spalten</b>
	Ihr Preis statt** <del>549,00 / 653,31</del> € CMP 35-12 495,00 / 589,05 €	Ihr Preis statt** <del>785,00 / 934,15</del> € CMP-Z 73-12 705,00 / 838,95 €
171 x 123 cm	<b>40 Klassen</b>	<b>83 Spalten</b>
	Ihr Preis statt** <del>629,00 / 748,51</del> € CMP 40-12 565,00 / 672,35 €	Ihr Preis statt** <del>889,00 / 1.057,91</del> € CMP-Z 83-12 799,00 / 950,81 €

16.6



# MIT RASTER FÜR 10 STUNDEN



## Klassenplan

Die Felder für die Magnet-symbole sind 40 x 16 mm, die Kippmagnet-Symbole 30 x 10 mm groß.

## Personalplan

Das 20 x 16 mm Raster ist passend zum den Magnetsymbolen der Größe 15 x 10 mm.

**10 STUNDEN**  
pro Tag

## Pläne erstellen, Pläne einhalten und kontrollieren

ist ohne organisatorische Hilfsmittel nicht möglich. Unsere Plantafeln sind speziell auf die Bedürfnisse von Schulen zugeschnitten. Sie ersparen viel Mühe und Entwurfsarbeit bei der Planung.

## INFO

Passende Glasabdeckungen für Tafeln siehe Seite 1092.

Magnetsymbole finden Sie auf den Seiten 1093 – 1095.

## Plantafeln in grün mit Raster für 10 Stunden pro Schultag

Maße, B/H	Klassenpläne	Personal- & Raumpläne
	10 Klassen	23 Spalten
57 x 103 cm	Ihr Preis statt** 159,00 / <del>189,21</del> € CMP 10-10 143,00 / 170,17 €	Ihr Preis statt** 199,00 / <del>236,81</del> € CMP-Z 23-10 179,00 / 213,01 €
	77 x 103 cm	15 Klassen
Ihr Preis statt** 189,00 / <del>224,91</del> € CMP 15-10 169,00 / 201,11 €		Ihr Preis statt** 275,00 / <del>327,25</del> € CMP-Z 33-10 247,00 / 293,93 €
97 x 103 cm	20 Klassen	43 Spalten
	Ihr Preis statt** 239,00 / <del>284,41</del> € CMP 20-10 215,00 / 255,85 €	Ihr Preis statt** 349,00 / <del>415,31</del> € CMP-Z 43-10 315,00 / 374,85 €
117 x 103 cm	25 Klassen	53 Spalten
	Ihr Preis statt** 284,00 / <del>337,96</del> € CMP 25-10 255,00 / 303,45 €	Ihr Preis statt** 419,00 / <del>498,61</del> € CMP-Z 53-10 378,00 / 449,82 €
137 x 103 cm	30 Klassen	63 Spalten
	Ihr Preis statt** 337,00 / <del>401,03</del> € CMP 30-10 299,00 / 355,81 €	Ihr Preis statt** 495,00 / <del>589,05</del> € CMP-Z 63-10 445,00 / 529,55 €
151 x 103 cm	35 Klassen	73 Spalten
	Ihr Preis statt** 425,00 / <del>505,75</del> € CMP 35-10 379,00 / 451,01 €	Ihr Preis statt** 604,00 / <del>718,76</del> € CMP-Z 73-10 545,00 / 648,55 €
171 x 103 cm	40 Klassen	83 Spalten
	Ihr Preis statt** 485,00 / <del>577,15</del> € CMP 40-10 436,00 / 518,84 €	Ihr Preis statt** 685,00 / <del>815,155</del> € CMP-Z 83-10 615,00 / 731,85 €

# PLANTAFELN



## Klassenplan

Die Felder für die Magnet-symbole sind 40 x 20 mm, die Kippmagnet-Symbole 30 x 10 mm groß.

## Personalplan

Das 20 x 20 mm Raster ist passend zum den Magnetsymbolen der Größe 15 x 10 mm.

**8 STUNDEN**  
pro Tag

## MIT RASTER FÜR 8 STUNDEN

### Kippmagnete für Klassenpläne

1 Satz, bestehend aus: • 1 x MS 18 x 30  
• 32 x MS 10 x 30 • 1 x MS 10 x 15  
für 1 Lehrperson

(30 Unterrichtsstunden), 30 x 10 mm

Ihr Preis statt\*\* 14,50 / 17,26 €  
**CMP M 30** 13,00 / 15,47 €

### Kippmagnete für Personalpläne

1 Satz, 30 Stück  
MS 10 x 15, für 1 Lehrperson  
(30 Unterrichtsstunden), 15 x 10 mm

Ihr Preis statt\*\* 7,50 / 8,93 €  
**CMP M 15** 6,75 / 8,03 €

### INFO

Passende Glasabdeckungen für Tafeln siehe Seite 1092.

### Plantafeln in grün mit Raster für 8 Stunden pro Schultag

Maße, B/H	Klassenpläne	Personal- & Raumpläne
57 x 103 cm	10 Klassen	23 Spalten
	CMP 10-8 Ihr Preis statt** 119,00 / 141,61 € 105,00 / 124,95 €	CMP-Z 23-8 Ihr Preis statt** 129,00 / 153,51 € 116,00 / 138,04 €
77 x 103 cm	15 Klassen	33 Spalten
	CMP 15-8 Ihr Preis statt** 145,00 / 172,55 € 129,00 / 153,51 €	CMP-Z 33-8 Ihr Preis statt** 189,00 / 224,91 € 169,00 / 201,11 €
97 x 103 cm	20 Klassen	43 Spalten
	CMP 20-8 Ihr Preis statt** 184,00 / 218,96 € 165,00 / 196,35 €	CMP-Z 43-8 Ihr Preis statt** 245,00 / 291,55 € 219,00 / 260,61 €
117 x 103 cm	25 Klassen	53 Spalten
	CMP 25-8 Ihr Preis statt** 214,00 / 254,66 € 189,00 / 224,91 €	CMP-Z 53-8 Ihr Preis statt** 299,00 / 355,81 € 269,00 / 320,11 €
137 x 103 cm	30 Klassen	63 Spalten
	CMP 30-8 Ihr Preis statt** 277,00 / 329,63 € 249,00 / 296,31 €	CMP-Z 63-8 Ihr Preis statt** 359,00 / 427,21 € 323,00 / 384,37 €
151 x 103 cm	35 Klassen	73 Spalten
	CMP 35-8 Ihr Preis statt** 325,00 / 386,75 € 292,00 / 347,48 €	CMP-Z 73-8 Ihr Preis statt** 499,00 / 593,81 € 449,00 / 534,31 €
171 x 103 cm	40 Klassen	83 Spalten
	CMP 40-8 Ihr Preis statt** 445,00 / 529,55 € 399,00 / 474,81 €	CMP-Z 83-8 Ihr Preis statt** 569,00 / 677,11 € 512,00 / 609,28 €



# GLASABDECKUNGEN

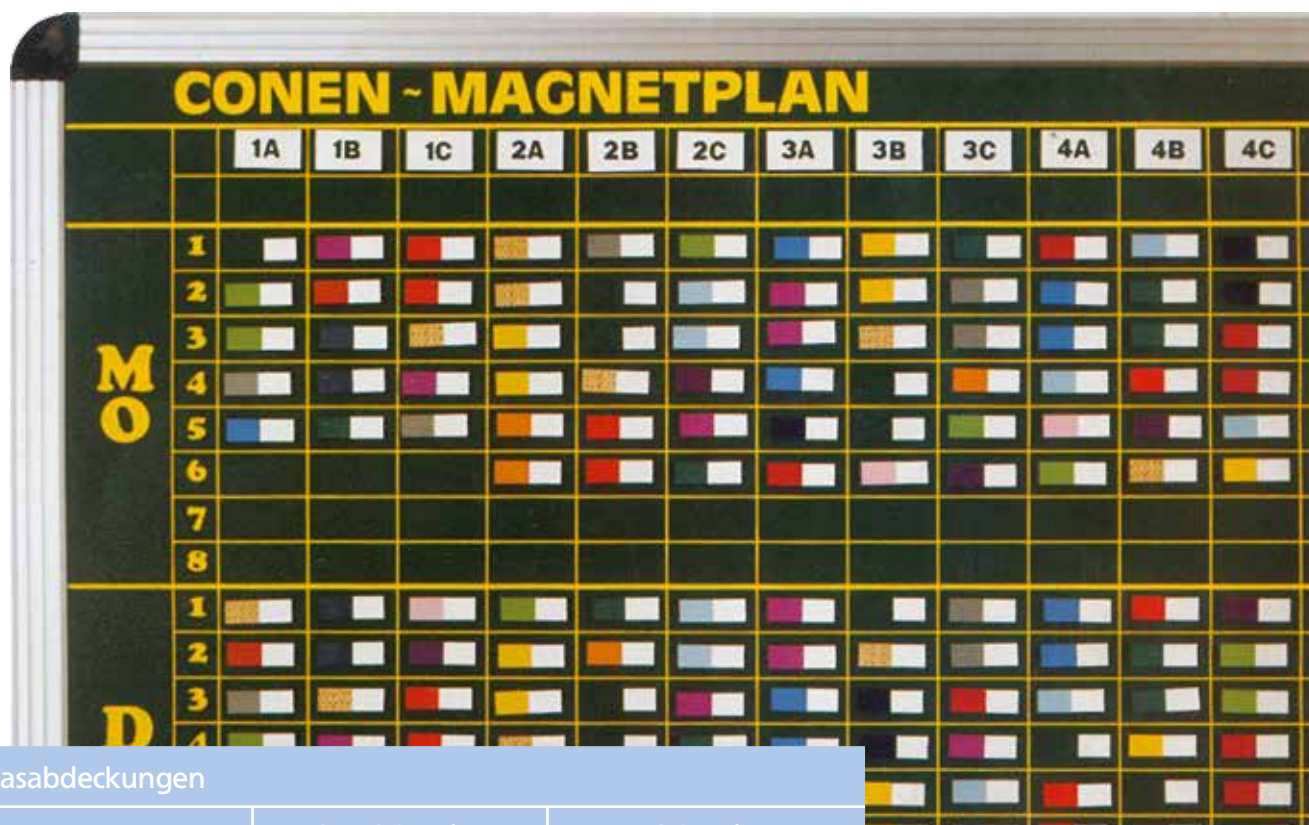

## Glasabdeckungen

Anzahl Klassen / Spalten	8 – 10 Stunden		12 Stunden	
	Art.-Nr. und Preis			
10 Klassen / 23 Spalten	CMP G 10	52,00 / 61,88 €	CMP G 10-12	52,00 / 61,88 €
15 Klassen / 33 Spalten	CMP G 15	57,00 / 67,83 €	CMP G 15-12	57,00 / 67,83 €
20 Klassen / 43 Spalten	CMP G 20	65,00 / 77,35 €	CMP G 20-12	65,00 / 77,35 €
25 Klassen / 53 Spalten	CMP G 25	72,00 / 85,68 €	CMP G 25-12	72,00 / 85,68 €
30 Klassen / 63 Spalten	CMP G 30	95,00 / 113,05 €	CMP G 30-12	95,00 / 113,05 €
35 Klassen / 73 Spalten	CMP G 35	109,00 / 129,71 €	CMP G 35-12	109,00 / 129,71 €
40 Klassen / 83 Spalten	CMP G 40	137,00 / 163,03 €	CMP G 40-12	137,00 / 163,03 €

## Zu allen Plantafeln

gibt es Abdeckplatten aus Kunstglas, die einfach übergehängt werden. Sie sichern die Magnetsymbole gegen ungewollte Verschiebungen (z.B. durch das Reinigungspersonal).

## Magnetsymbole für 1 Lehrperson:

Für 30 Wochenstunden:

30 Kippmagnete, 10 x 30 mm, halb farbig/halb weiß.

Für die Legende:

1 Kippmagnet, 10 x 30 mm, weiß, für den Namen der Lehrperson; 1 Kippmagnet, 10 x 15 mm, in der Farbe der Lehrperson.

Für die Kopfzeile:

1 Kippmagnet, 18 x 30 mm, weiß, zur Kennzeichnung der Klasse; 1 Kippmagnet, 10 x 30 mm, weiß, für den Namen des Klassenlehrers.

## 1 Satz (34 Stück) Kippmagnete für 1 Lehrperson

Die Zahl der zu bestellenden Sätze richtet sich nach der Anzahl Ihrer Lehrkräfte.

CMP M 30

Ihr Preis statt\*\* 14,50 / 17,26 €  
13,00 / 15,47 €

## 1 Satz (= 30 Stück) Kippmagnete, 10 x 15 x 3 mm

CMP M 15

Ihr Preis statt\*\* 7,50 / 8,93 €  
6,75 / 8,03 €

Werden bei einer Bestellung keine Farben für die Magnetsymbole ausgewählt, liefern wir die Magnete in der Reihenfolge der Farbnummern 1 bis 36 (siehe rechts), je nach Anzahl der Lehrpersonen. Für größere Plantafeln oder für Sonderplantafeln bitte Preise erfragen!

## MAGNETSYMBOLE

	dunkelgrün		19
	hellgrün		20
	türkis		21
	orange		22
	rot		23
	signalrot		24
	rosa		25
	hellblau		26
	mittelblau		27
	dunkelblau		28
	lila		29
	violett		30
	beige meliert		31
	grau		32
	gelb		33
	braun		34
	schwarz		35
	ganz weiß		36

### Querschnitt der Kippmagnetsymbole

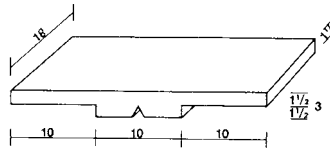

#### Kopfzeilenmagnet

zur Kennzeichnung der Klasse,  
18 x 30 x 3 mm, ganzfarbig  
weiß oder in Farbe

MS18x30 0,79 / 0,94 €

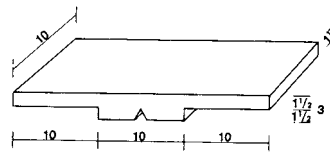

#### Lehrermagnet

für den Klassenplan,  
10 x 30 x 3 mm,  
halb farbig/halb weiß

MS10x30 0,39 / 0,46 €

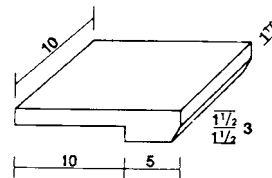

#### Lehrermagnet

für Personal, Aufsichten,  
Fachräume etc.

10 x 15 x 3 mm, ganzfarbig

MS10x15 0,29 / 0,35 €

Als **Magnetsymbole** für die Normstundenpläne liefern wir Kippmagnete.

Sie lassen sich zum Auswechseln leicht von der Plantafel abheben: „**Antippen – abheben!**“

### INFO

Für größere Schulsysteme ist die Anzahl der aufgeführten Farben oftmals nicht ausreichend. Zwecks guter Unterscheidung sollte man auch möglichst vermeiden, ähnliche Farben zu wählen (z.B. rot, signalrot, violett).

Um trotzdem viele gut unterscheidbare Symbole zu haben, können die **Magnetsymbole mit den Farben Nr. 1 – 17** zusätzlich mit den auf Seite 1095 aufgeführten Symbolen versehen werden.

Die Bestellnummer des gewünschten Magnetsymbols setzt sich zusammen aus Farbnummer und Symbolnummer.

### BEISPIEL:



#### Magnetsymbol Nr. 15,

gelb, mit dem schwarzen Symbol Nr. MS:

Bestellnummer:

1 Stundenplanmagnet  
10 x 30 mm mit zusätzlichem Symbol

MS10x30 S 0,45 / 0,54 €

1 Stundenplanmagnet  
10 x 15 mm mit zusätzlichem Symbol

MS10x15 S 0,35 / 0,42 €

16.6



# MAGNETSYMBOLLE FÜR GRÖßERE SCHULSYSTEME

## Magnetsymbole für Klassenplan

bei Berufsschulen für den Raumplan, Spaltenbreite: 4 cm  
Größe: 10 x 30 mm,  
halb farbig/halb weiß

Anzahl der pro Lehrperson benötigten Magnetsymbole = Anzahl der wöchentlichen Unterrichtsstunden.

In der Regel 30 Stunden.

## Magnetsymbole für Personalplan

Spaltenbreite: 2 cm,  
Größe: 10 x 15 mm, ganzfarbig

Für die Berechnung gilt das gleiche wie für den Klassenplan.

## Magnetsymbole für Fachräume und Aufsicht

Spaltenbreite: 2 cm,  
Größe: 10 x 15 mm, ganzfarbig

Anzahl der pro Lehrperson benötigten Magnetsymbole = Anzahl der Fachräume, in denen unterrichtet wird. Diese Zahl, multipliziert mit der Anzahl der Wochenstunden der Lehrperson, ergibt die Gesamtanzahl der pro Lehrperson benötigten Magnetsymbole.

## Magnetsymbole für die Kopfzeilen

beim Klassenplan  
Spaltenbreite: 4 cm  
Größe: 18 x 30 mm,  
weiß oder in Farbe,  
zur Kennzeichnung der Klassen.

## beim Personalplan

Spaltenbreite: 2 cm  
Größe: 10 x 30 mm, ganzfarbig  
in der jeweiligen Farbe der Lehrperson.

Anzahl der insgesamt benötigten Magnetsymbole = Anzahl der Lehrpersonen.

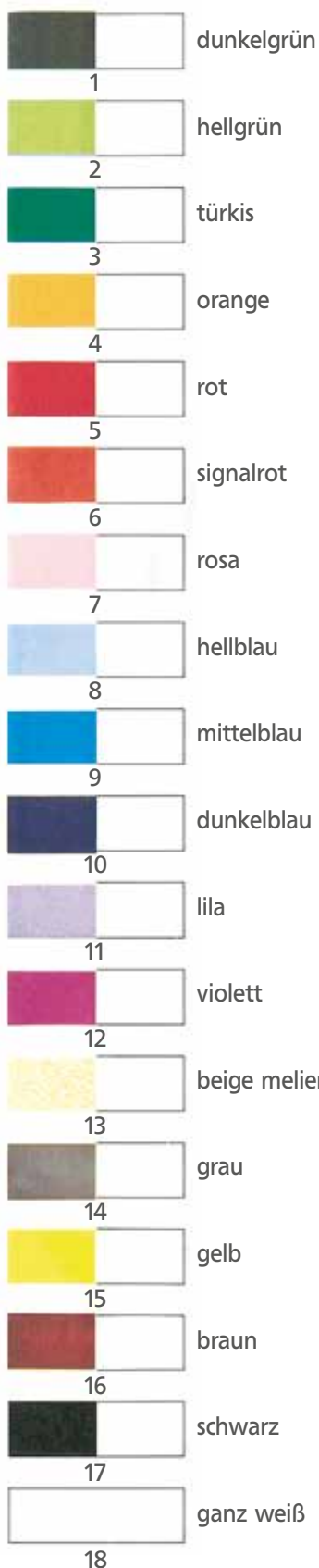

## INFO

Für größere Schulsysteme ist die Anzahl der aufgeführten Farben oftmals nicht ausreichend. Zwecks guter Unterscheidung sollte man auch möglichst vermeiden, ähnliche Farben zu wählen (z.B. rot, signalrot, violett).

Um trotzdem viele gut unterscheidbare Symbole zu haben, können die **Magnetsymbole mit den Farben Nr. 1 – 17** zusätzlich mit den auf Seite 1095 aufgeführten Symbolen versehen werden.

Die Bestellnummer setzt sich zusammen aus Farbnummer und Symbolnummer.

## BEISPIEL:



**Magnetsymbol Nr. 15**, gelb, mit dem schwarzen Symbol Nr. MS:

Bestellnummer:  
1 Stundenplanmagnet  
10 x 30 mm mit zusätzlichem Symbol

**MS10x30 S 0,45 / 0,54 €**

1 Stundenplanmagnet  
10 x 15 mm mit zusätzlichem Symbol

**MS10x15 S 0,35 / 0,42 €**

## Querschnitt der Kippmagnetsymbole

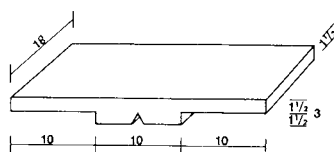

### Kopfzeilenmagnet

zur Kennzeichnung der Klasse,  
18 x 30 x 3 mm, ganzfarbig  
weiß oder in Farbe

**MS18x30 0,79 / 0,94 €**

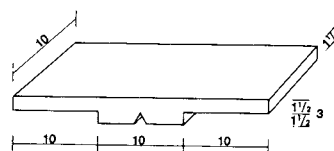

### Lehrermagnet

für den Klassenplan,  
10 x 30 x 3 mm,  
halb farbig/halb weiß

**MS10x30 0,39 / 0,46 €**

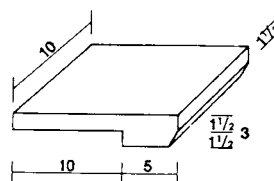

### Lehrermagnet

für Personal, Aufsichten,  
Fachräume etc.  
10 x 15 x 3 mm, ganzfarbig

**MS10x15 0,29 / 0,35 €**

**Als Magnetsymbole** für die Normstundenpläne liefern wir Kippmagnete.

Sie lassen sich zum Auswechseln leicht von der Plantafel abheben: **„Antippen – abheben!“**

# PLANTAFELN

## Symbolbogen selbstklebend, mit 600 Symbolen einer Farbe

Diese Symbole drucken wir auf selbstklebende Klarsichtfolie. Sie sind als Ergänzung zu den farbigen bzw. halbfarbigen Magnetsymbolen gedacht. Größe: 30 x 20 mm



### Gelb (ohne Abbildung)

Ihr Preis statt\*\* 9,90 / 11,78 €  
MSB GE 9,40 / 11,19 €

### Schwarz

Ihr Preis statt\*\* 9,90 / 11,78 €  
MSB S 9,40 / 11,19 €

### Rot

Ihr Preis statt\*\* 9,90 / 11,78 €  
MSB R 9,40 / 11,19 €

### Blau

Ihr Preis statt\*\* 9,90 / 11,78 €  
MSB B 9,40 / 11,19 €

### Grün

Ihr Preis statt\*\* 9,90 / 11,78 €  
MSB G 9,40 / 11,19 €

### Einreihig mit 30 eines Symbols

Ihr Preis statt\*\* 0,95 / 1,13 €  
MSB.. 0,90 / 1,07 €

Bitte Symbolkennzeichnung & Farbe angeben!

## SCHWARZ

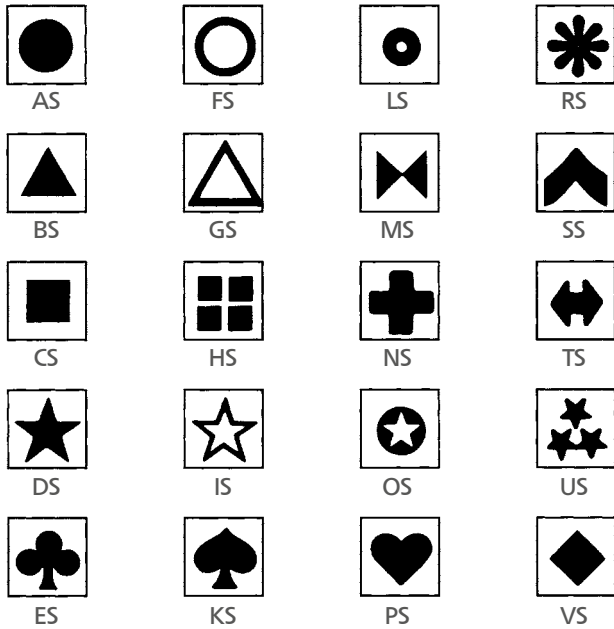

## ROT

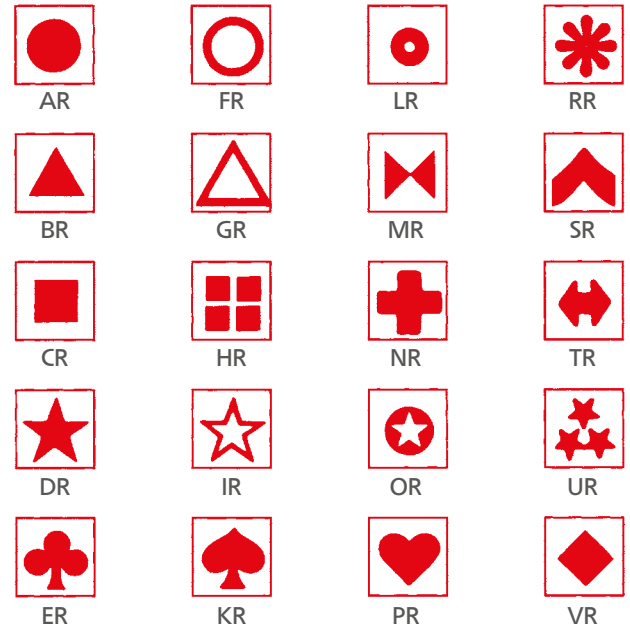

## BLAU

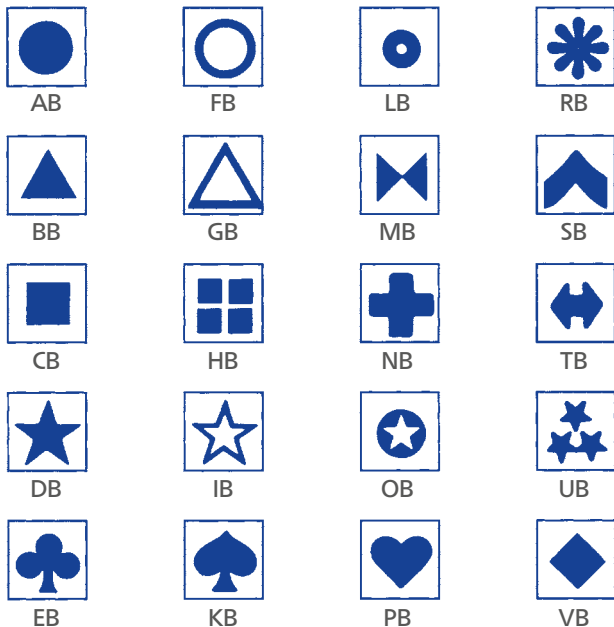

## GRÜN

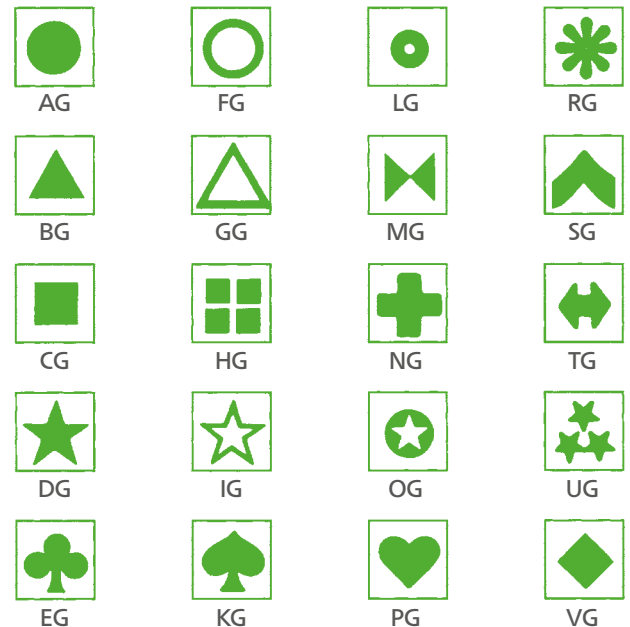

16.6



# MAGNETISCHER HANDPLAN

Es ist der Original-Stundenplan im verkleinerten Maßstab. Sie arbeiten daran in gleicher Weise wie am großen Stundenplan. Planfelder und Symbole lassen sich ebenso leicht handhaben und ablesen. Planfelder haben eine Größe von 15 x 15 mm, Symbole sind 10 x 10 mm. Der Stundenplan ist für 10, 15, 20, 25 oder 30 Klassen erhältlich. Pro Tag sind von Montag bis Freitag 8 oder 10 Stunden vorgesehen.

Die Handlichkeit des Planes zeigt sich z.B. am Format eines 20-Klassen-Planes: aufgeklappt: nur 35 x 80 cm  
geschlossen: nur 35 x 40 cm.



## Magnetischer Handplan

10 Klassen, 8 Std. Tag	
CHP 10-8	75,00 / 89,25 €
15 Klassen, 8 Std. Tag	
CHP 15-8	93,00 / 110,67 €
20 Klassen, 8 Std. Tag	
CHP 20-8	109,00 / 129,71 €
25 Klassen, 8 Std. Tag	
CHP 25-8	125,00 / 148,75 €
30 Klassen, 8 Std. Tag	
CHP 30-8	144,00 / 171,36 €
10 Klassen, 10 Std. Tag	
CHP 10-10	75,00 / 89,25 €
15 Klassen, 10 Std. Tag	
CHP 15-10	92,00 / 109,48 €
20 Klassen, 10 Std. Tag	
CHP 20-10	109,00 / 129,71 €
25 Klassen, 10 Std. Tag	
CHP 25-10	126,00 / 149,94 €
30 Klassen, 10 Std. Tag	
CHP 30-10	144,00 / 171,36 €



## Magnetsymbole

zum magnetischen Handplan:  
10 x 10 mm groß, 2 mm stark,  
Farben 1 – 17 (s. S. 1093),  
keine Kippmagnete

1 Satz = 30 Stück für  
1 Lehrperson

CMP M 10 4,60 / 5,47 €

1 Satz = 30 Stück, zusätz-  
liches Symbol (s. S. 1095)  
für 1 Lehrperson

CMP M 10 S 5,70 / 6,78 €

## ZUBEHÖR praktisch & nützlich

### Zubehörkoffer für Plantafeln

**Inhalt:** Spezialstifte 4 Stück, zum Beschriften der Magnetsymbole, wasserlöslich. **Magnetpunkte** 20 Stück, **Magnetpfeile** 20 Stück, verschiedenfarbig. **Magnetische Bänder** 10 Stück, je 25 cm lang, verschiedene Breiten und Farben. Die Bänder können mit der Schere auf die gewünschte Länge gebracht werden.

**Linierband** (2 Röllchen) selbstklebend, 1,5 mm breit, schwarz und rot, Planfelder können zusätzlich unterteilt werden.

**Selbstklebende Buchstaben und Zahlen** schwarz, 2 Sätze, 1 Satz: 5 mm Höhe, für die Symbole 10 x 30 mm; 1 Satz: 8 mm Höhe, für die Symbole 18 x 30 mm.

**Selbstklebende Symbole** (4 Bögen, 4 Farben) s. Seite 1095. Jeder Bogen 5 verschiedene Symbole à 30 Stk.

CMP ZK 46,00 / 54,74 €



### Sortierkasten

40 Kleinfächer zur übersichtlichen Aufbewahrung der Magnetsymbole. Platz für bis zu 1000 Symbole der Größe 10 x 30 mm. Aus glasklarem Kunststoff, mit Deckel.

CMP S 14,00 / 16,66 €



# PLANTAFELN



## Mitteliefertes Zubehör

- 12 Magnetstreifen mit Wochentagen für die Monate Januar – Dezember
- Sonn- u Feiertage rot gekennzeichnet
- 20 Magnet-Punkte Ø 20 mm, in 4 Farben
- 20 Magnet-Dreiecke, 20 mm, in 4 Farben
- 40 Magnet-U-Profile mit Karten- und Abdeckstreifen 7,5 cm lang, in 4 Farben
- Magnetbänder, 10 mm breit, in 5 Farben, davon 10 Magnetstreifen je 20 cm lang, 6 Magnetstreifen je 10 cm lang
- 4 Stifte rot, blau, grün, schwarz

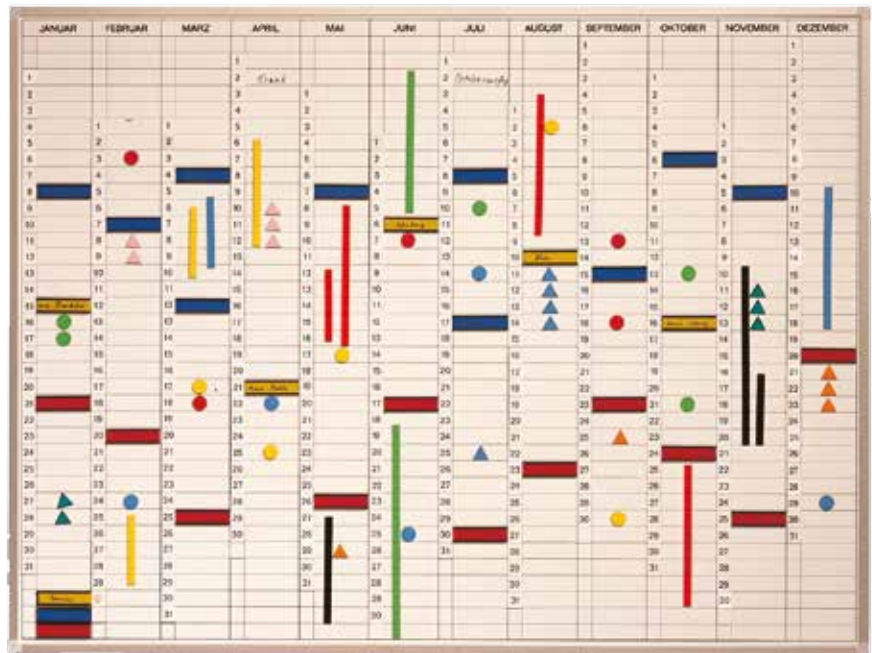

## Jahreskalender inkl. Zubehör

Persönliche Termine zu allen Projekt- und Personalaufgaben.

Die Tage 1 – 31 und die Monate werden mit magnetischen Datums- und Monatsstreifen, Sonn- und Feiertage rot, angezeigt. Diese werden jährlich ausgetauscht. Raster: 12 Spalten, 37 Zeilen

Maße, B/H: 120 x 90 cm

Ihr Preis statt\*\* 275,00 / 327,25 €  
**PLJ129K** 245,00 / 291,55 €

mit neutralen Monatsstreifen,  
 12 x 1 – 31

Ihr Preis statt\*\* 275,00 / 327,25 €  
**PLJ129KN** 245,00 / 291,55 €

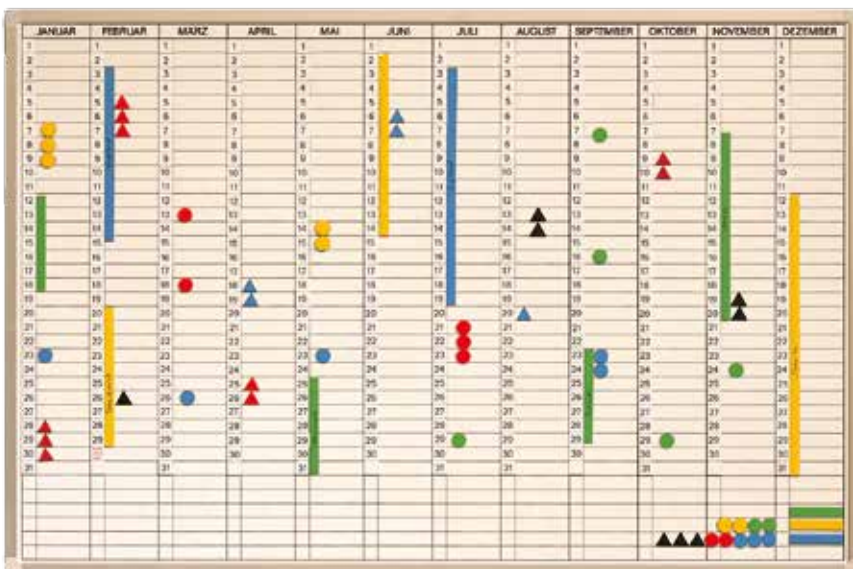

## Jahreskalender inkl. Zubehör

Persönliche Termine zu allen Projekt- und Personalaufgaben.

Die Tage 1 – 31 und die Monate werden mit magnetischen Datums- und Monatsstreifen, Sonn- und Feiertage rot, angezeigt. Diese werden jährlich ausgetauscht. Raster: 12 Spalten, 37 Zeilen

Maße, B/H: 90 x 60 cm

Ihr Preis statt\*\* 245,00 / 255,85 €  
**PLJ96K** 195,00 / 232,05 €

mit neutralen Monatsstreifen,  
 12 x 1 – 31

Ihr Preis statt\*\* 245,00 / 255,85 €  
**PLJ96KN** 195,00 / 232,05 €



## Mitteliefertes Zubehör

- 12 Magnetstreifen mit Wochentagen für die Monate Januar – Dezember
- Sonn- u Feiertage rot gekennzeichnet
- 20 Magnet-Punkte Ø 15 mm, in 4 Farben
- 20 Magnet-Dreiecke, 15 mm, in 4 Farben
- 40 Magnet-U-Profile mit Karten- und Abdeckstreifen, 15 mm breit, 5,5 cm lang, in 4 Farben
- Magnetbänder, 10 mm breit, in 3 Farben, davon 10 Magnetstreifen je 20 cm lang, 6 Magnetstreifen je 10 cm lang
- 4 Stifte rot, blau, grün, schwarz

16.6



# PROJEKTPLANER

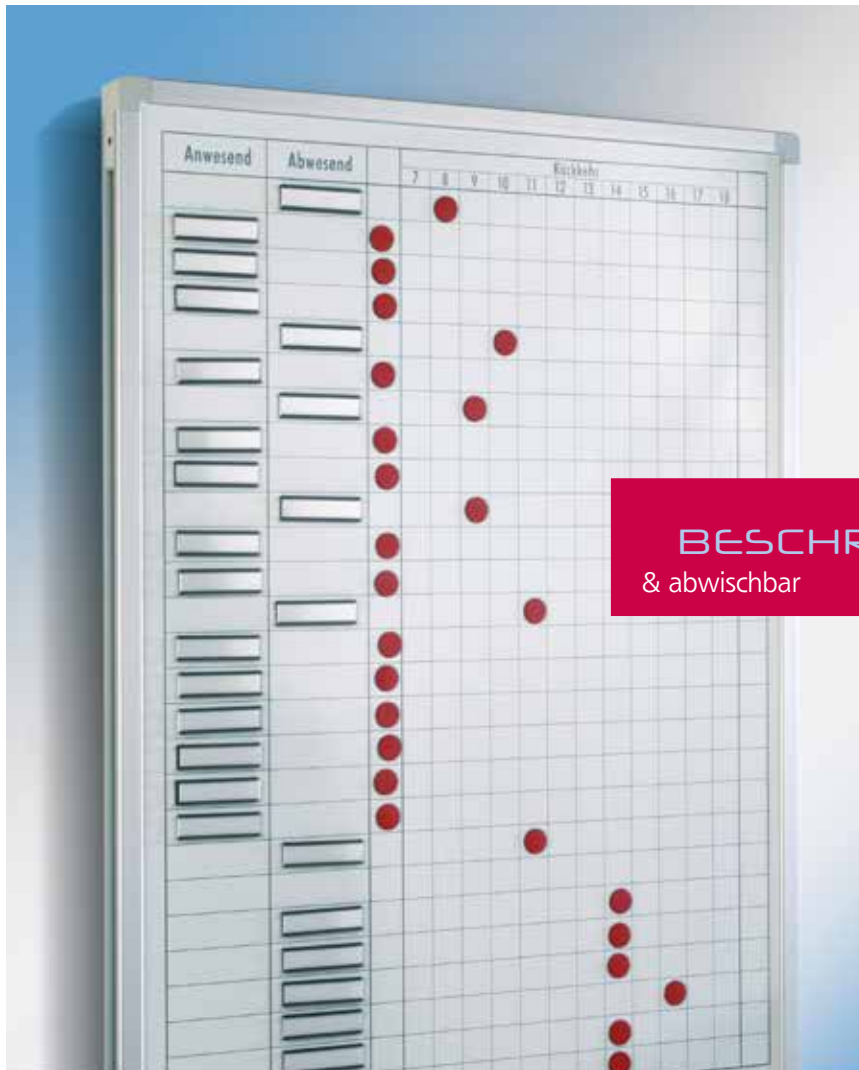

**BESCHREIBBAR**  
& abwischbar

## An- und Abwesenheitsplaner

Raster mit 27 Zeilen, Planer mit 1 Anwesenheits- und 1 Abwesenheits-spalte, Uhrzeiteintragungen von 7 – 18 Uhr

Maße, B/H: 40 x 60 cm

### Inklusive Zubehör

Ihr Preis statt\*\* 475,00 / 208,25 €  
PLA-46K 159,00 / 189,21 €

### Ohne Zubehör

Ihr Preis statt\*\* 154,00 / 183,26 €  
PLA-46 139,00 / 165,41 €



Abbildung  
ähnlich.

## Zubehör-Satz für Whiteboards

4 Whiteboardmarker, trocken abwischbar, farbig sortiert, 1 Wischer, Runde Kraftmagnete, 10 Stück, Colorkappe, 2 Größen, farbig sortiert

APF 17,50 / 20,83 €

## Zubehörsatz für An- und Abwesenheitsplaner

- 30 Magnet-U-Profile, 15 x 50 mm lang, weiß, mit Karten und Abdeckstreifen
- 50 Magnetpunkte, 15 mm, rot
- Selbstklebebuchstaben, 5 mm, schwarz

ABPZ 21,50 / 25,59 €



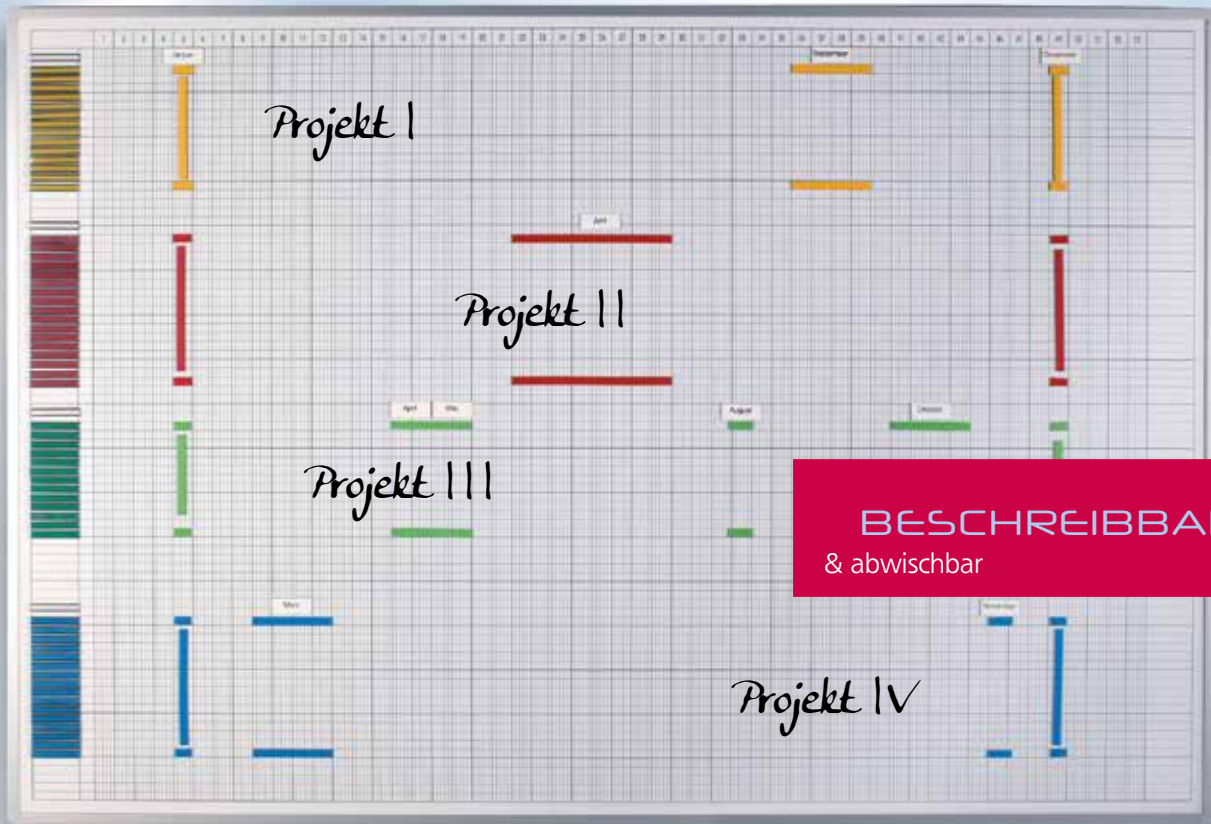

**BESCHREIBBAR**  
& abwischbar

## Unterteilung 53 Wochen à 5 Tage.

Planen und gestalten Sie Ihre Projekte optimal mit Hilfe einer Gesamtübersicht für das ganze Jahr!

Unser Beispiel zeigt Teilnehmer des Projektes, im Januar. Teambesprechung der einzelnen Projekte, Zeitraum des Projektes und Endbesprechung des Projektes im Dezember.

## Projektplaner

Maße, B/H: 150 x 100 cm,

### Inklusive Zubehör

	Ihr Preis statt**	<del>319,00 / 379,61 €</del>
PL53-150K		289,00 / 343,91 €

### Ohne Zubehör

	Ihr Preis statt**	<del>275,00 / 327,25 €</del>
PL53-150		245,00 / 291,55 €

## Zubehörsatz für Projektplaner

- Magnetstreifen mit Monatsaufdruck
- Magnet-Quadrate 10 mm, je 4 Farben à 100 Stück
- 100 magnetische U-Profile, 10 x 50 mm, bunt, je Farbe 20 Stück
- 5 Magnetstreifen à 16 Stück in 5 Farben 10 x 200 mm
- 5 Magnetstreifen à 16 Stück in 5 Farben 10 x 100 mm
- Selbstklebebuchstaben 5 mm, schwarz
- 4 Stifte: rot, grün, blau, schwarz

PRPZ 49,00 / 58,31 €



## ALLGEMEINE INFORMATIONEN

- |      |  |                |
|------|--|----------------|
| 17.1 | RAL-Farbpalette<br>für Stahl- & Aluminiumteile | ab <b>1102</b> |
| 17.2 | Farben & Dekore Holzwerkstoffe                 | ab <b>1104</b> |
| 17.3 | Farbübersicht Kunststoffboxen                  | ab <b>1108</b> |
| 17.4 | Tafeloberflächen                               | ab <b>1112</b> |
| 17.5 | Bezugstoffe                                    | ab <b>1114</b> |
| 17.6 | Ergostar & Ultraflex                           | ab <b>1138</b> |
| 17.7 | Informationen zu<br>Schülertischen & -stühlen  | ab <b>1140</b> |



# 17 ALLGEMEINE INFORMATIONEN





## RAL-FARBEN &

### STANDARD RAL-FARBEN FÜR STAHLTEILE

Alle Stahlteile sind hochwertige Möbelprofilrohre (min. 1,5 mm Wandstärke). Der Lackauftrag findet im absolut umweltfreundlichen elektrostatischen Pulverbeschichtungsverfahren statt.

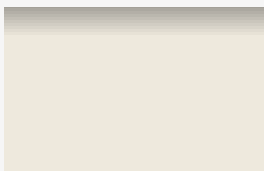

RAL 7035 Lichtgrau

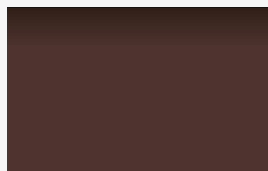

RAL 8019 Graubraun



RAL 9006 Weißaluminium

### STANDARD RAL-FARBEN FÜR ALUTEILE

Alle Artikel mit Alu-Profilen erhalten Sie – außer in der Standard-Ausführung Silber eloxiert – auch in 15 RAL-Farben gegen einen Mehrpreis von 90,00 / 108,00 €. Art.-Nr. RAL... (Bitte RAL-Nummer angeben!)

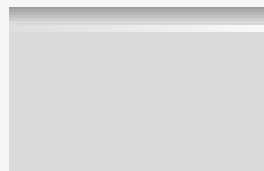

Silber eloxiert



**Weitere RAL-Farben:**  
Alle sonstigen RAL-Farben sind mit 15 % Mehrpreis lieferbar.

**MEHRPREIS:** + 10 % Mehrpreis bzw. \*90,00 / 107,10 € bei Aluminiumvitrinen



RAL 1018 Zinkgelb



RAL 3000 Feuerrot

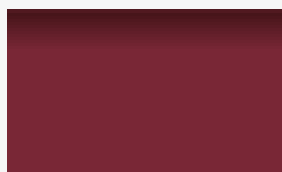

RAL 3004 Purpurrot



RAL 4002 Rotviolett

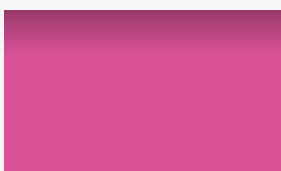

RAL 4003 Erikaviolett



RAL 5011 Stahlblau



RAL 5014 Taubenblau



RAL 5015 Himmelblau



RAL 5018 Türkisblau



RAL 6010 Grasgrün



RAL 6027 Lichtgrün

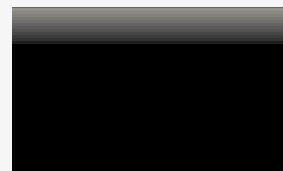

RAL 9005 Tiefschwarz



## INFORMATIONEN



Abbildung zeigt: AirChair ST 40 KG mit Gestell in verschiedenen RAL-Farben, siehe Seite 377.

Unsere Möbel und Geräte werden, wenn bei der Bestellung kein Hinweis auf die vom Kunden gewünschten Farben/ Dekore gegeben ist, in einer Standardausführung geliefert.

Aussagen über die produktspezifischen Standards finden Sie in den jeweiligen Kapiteln. Weicht Ihr Wunsch hinsichtlich Farbe und/ oder Dekor eines Produktes vom Standard ab, so wählen Sie ganz nach Geschmack und Ambiente aus unseren hier abgebildeten Farbmustern. Bitte geben Sie die gewünschten Farben bei Ihrer Bestellung an. Drucktechnische Farbabweichungen sind möglich.



17.2

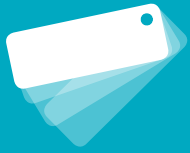

# HOLZWERKSTOFFE

## 24 DEKORE FÜR MELAMINBESCHICHTETE SPANPLATTEN

Alle Möbel und Möbelteile werden aus 19 mm starken, melaminbeschichteten Spanplatten, nach DIN 68765, der umweltfreundlichen E 1-Qualität hergestellt. **Bitte geben Sie das gewünschte Dekor bei Ihrer Bestellung mit an.**

### STANDARD



Buche hell

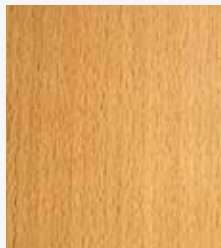

Buche



Ahorn honig

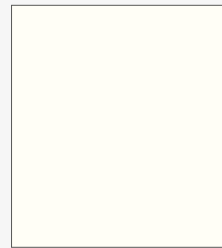

Weiß

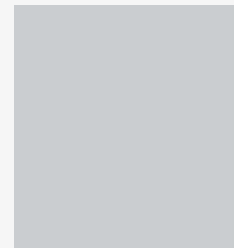

Grau

### EINFARBIGE SONDERDEKORE, +10 % Mehrpreis

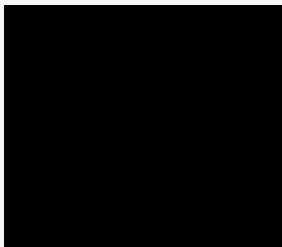

Schwarz



Alpensee Blau



Atollblau



Smaragdgrün

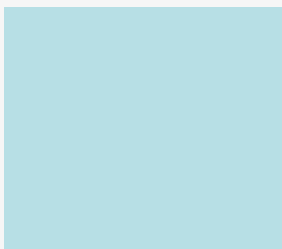

Aquagrün



Limonengrün



Orange



Signalrot



Ginstergelb



Aluminium gebürstet



Anthrazit Graphit

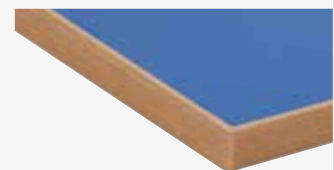

Mehrpreis für Schränke mit farbigen Türen pro Schrank:  
39,00 / 46,41 €



# FARBEN & DEKORE



Gerne statten wir Ihre Schränke mit einer Whiteboardoberfläche aus. Die so ausgestatteten Schränke werden von uns BoardCabby Schränke genannt und laden ihre Nutzer zum Beschreiben oder Bemalen ein. Ihre magnethaftende Oberfläche bietet ausserdem viel Platz zum Aufhängen von Bildmaterialien und Informationen.

## BoardCabby Oberfläche für Schranktüren

Gegen einen Mehrpreis, pro Schranktür, statten wir alle Schrankmodelle mit einer Whiteboardoberfläche aus.

Für Tür mit linkem Anschlag

BCST-W-L 84,50 / 100,56 €

Für Tür mit rechtem Anschlag

BCST-W-R 84,50 / 100,56 €

## SONDERDEKORE MIT TEXTUR, +10 % Mehrpreis



Esche Weiß



Calvados



Pastelleiche



Birke



Olive



Zebrano



Makkasar



Puntinella Schwarz

17.2



# HOLZWERKSTOFFE

## MULTIPLEXKANTE FÜR TISCHPLATTEN (Material: melaminbeschichtete Spanplatten)



z.B. Buche



z.B. Alpensee Blau



z.B. Puntinella Schwarz



z.B. Aluminium gebürstet

## KOMBINATIONSBEISPIELE FÜR KANTEN, Mehrpreis pro Platte 39,00 / 46,41 €

Kombinieren Sie doch mal Tischplatten oder Schrankböden aus melaminbeschichteter Spanplatte mit farbigen ABS-Sicherheitskanten.



GE Gelb



RO Rot



BL Blau



GR Grün



HG Hellgrau



DG Dunkelgrau



WR Weinrot



LI Lila



OR Orange



LG Limonengrün

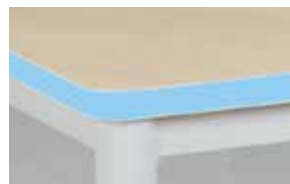

HB Hellblau



Mehrpreis für farbige, gerundete (Radius: 40 mm) Tischplatte: 39,00 / 46,41 €

## HPL SCHICHTSTOFFPLATTEN

Buche



19 mm Schichtstoffplatte mit Buche Massivholzumleimer in Dekor Buche.



## Die Vorteile der Vollkernplatte „PowerSurf“.

Hier finden Sie die Vorteile der Vollkernplatte auf einen Blick. Eine genaue Beschreibung des Materials erhalten Sie gerne auf Anfrage.

Sie benötigen diese Tische schwer entflammbar? Sprechen Sie uns an!



## 8 DEKORE VOLLKERNPLATTE „POWERSURF“

- hohe Abrieb- & Kratzfestigkeit, Stärke 12 mm
- optimale Reinigung durch geschlossene Oberfläche, feuchtigkeitsbeständig
- hohe Stoßfestigkeit von Oberfläche, Vollmaterial, Kanten ballig gefräst

Bitte geben Sie das gewünschte Dekor bei Ihrer Bestellung mit an.



Ahorn hell



Buche hell



Grau



Ginstergelb



Orange



Signalrot



Smaragdgrün



Limonengrün



Aquagrün



Atollblau

17.3



## ERGO TRAY BOXEN



Viele unserer Produkte sind mit Ergo Tray Boxen ausgestattet oder können mit ihnen ausgestattet werden. Das unten beschriebene Farbkonzept ermöglicht es Ihnen einzelne Möbelstücke/ -teile passend miteinander zu kombinieren.

Jeder Schüler kann eine eigene Ergo Tray Box erhalten, diese mit seinem Namen beschriften und in jeden Raum mitnehmen. Beispielsweise bieten unsere Dreieckstische die Möglichkeit die Ergo Tray Boxen als Schubfach zu verwenden (ab Seite 398).

### Ergo Tray Boxen



GE Gelb



RO Rot

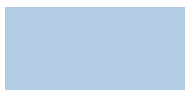

BL Blau

GR  
GrünTR  
TransparentWR  
WeinrotLI  
LilaOR  
OrangeLG  
Limonengrün

HB Hellblau



M Multicolor A



MB Multicolor B



MC Multicolor C



MD Multicolor D



ME Multicolor E

Bitte geben Sie bei Ihrer Bestellung den Farbcode mit an.



### Das „Farbkonzept“

Die Ergo Tray Boxen gibt es in den 10 Farben. Passend dazu bieten wir Ihnen den Ultraflex Schülerstuhl in 11 Farben. Sie finden ihn ab Seite 358.

Die dazu passenden Farben für Möbel und Möbelteile – z.B. Tischplatten oder Tischkanten – runden das Konzept rund um die Box ab. Dekore finden Sie ab Seite 1104.

### Einfach zugreifen

Die ergonomisch geformte Griffmulde lädt zum einfachen Greifen der Box ein. Die Finger passen genau in die Mulden.



# KUNSTSTOFFBOXEN



## Ergo Tray Boxen

Aus extra starkem, schwer entflammbarem, bruchsicherem, recyclebarem Kunststoff gefertigt. Sie sind aufeinander und ineinander stapelbar!

Bitte ergänzen Sie bei Ihrer Bestellung den Farbcode der Boxen.

### Größe M

Innenmaß, B/H/T: 27,5 x 7,0 x 33,7 cm,  
Außenmaß, B/H/T: 30,7 x 7,5 x 37,0 cm

C1-.. 5,80 / 6,90 €



### Größe L

Innenmaß, B/H/T: 25,8 x 14,7 x 32,0 cm,  
Außenmaß, B/H/T: 30,7 x 15,2 x 37,0 cm

C2-.. 8,60 / 10,23 €

### Transparenter Deckel

Passend für beide Größen.

CLF 1 4,90 / 5,83 €

2 Größen erhältlich

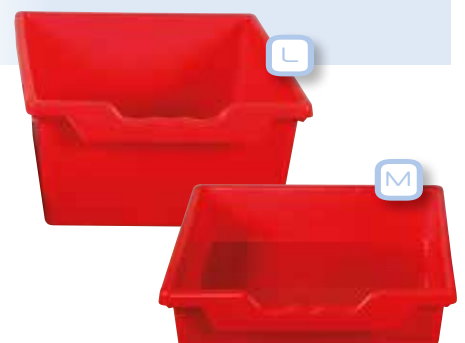



## DAS INBOX SYSTEM



### Das InBox System

Wir nennen diese Box „InBox“ – Sie ist bei Schulen besonders „IN“, weil Sie eine preisgünstige Alternative zu sonst teuren Schubladenlösungen bietet. Ob einzeln oder in Schränken – durch den ins System integrierten Trägerrahmen ersetzt sie teure Holzschubladen und kommt im Schrank oder im Container ohne Deckel aus.

Das ist zugleich ihr Nachteil. Nutzen Sie die Boxen oft auch einzeln außerhalb des Schrankes, sind die Ergo Tray Boxen (s.S. 1108) die bessere Wahl. Sie sind in sich stabiler und haben einen separaten Deckel, der sie auch außerhalb des Schrankes sauber und staubfrei verschließt.



### Erhältlich in den Größen M, L und XL..

#### Innenmaß InBoxen

**M** B/H/T: 24 x 7,8 x 35,5 cm,

**L** B/H/T: 26 x 18 x 37,5 cm

**XL** B/H/T: 53 x 16,5 x 36 cm

#### Außenmaß InBoxen

**M** B/H/T: 29 x 8,3 x 37,3 cm,

**L** B/H/T: 32 x 19 x 40 cm

**XL** B/H/T: 55,5 x 17,5 x 41 cm



**Y** Gelb



**G** Grün

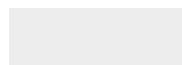

**T** Transparent



**R** Rot



**B** Blau



**M** Multicolor

### Wichtig bei Schränken mit InBoxen – die Aufdopplung im Innenteil

Achten Sie darauf, wenn Sie Schränke mit diesen Boxen kaufen, dass diese Aufkantung vorhanden ist.

Fragen Sie ruhig gezielt danach.

Die Aufdopplung sorgt dafür, dass die Boxen an Scharnier und Tür problemlos vorbeigleiten.



# KUNSTSTOFF-BOXEN



## Das InBox-Containersystem – grenzenlose Variabilität!

Moderne Unterrichtskonzepte stellen immer höhere Ansprüche an die Flexibilität von Aufbewahrungssystemen.

Mit unserem InBox-Containersystem sind Sie jederzeit bereit, auf Veränderungen schnell zu reagieren.

In wenigen Minuten können Sie verschiedene Aufbewahrungscontainer nach Ihren Wünschen konfigurieren.



## SCHNELL & EINFACH UMBAUEN

Nehmen Sie dazu einfach die Schübe aus dem Container und demontieren Sie den Deckel und die einzelnen Etagen. Wie das funktioniert, sehen Sie auf den unteren 3 Bildern. Danach einfach wieder beliebig neu zusammenstecken.





# TAFELOBERFLÄCHEN

Tafeln mit Korkoberfläche finden Sie ab Seite 466, Litfaßsäulen mit Korkoberfläche ab Seite 546. Tafeln mit Korklinol finden Sie ab Seite 467.

Auf eine stabile Trägerplatte wird 5 mm starker Naturkork aufgebracht. Gegen Mehrpreis liefern wir auch Korklinol tafeln in verschiedenen Farben.



## Korklinolfarben



01 Beige



02 Grau



03 Hellblau



04 Dunkelblau



05 Dunkelrot



Tafel mit Tuchoberfläche mit „comfortpin“ Kern für einfaches Pinnen.

Tafeln mit Tuchoberfläche finden Sie ab Seite 218 oder Seite 468. Litfaßsäulen mit Tuchoberfläche finden Sie ab Seite 548.

## Klebstoffe



01 Weinrot



02 Rot



03 Schwarz



04 Weiß



05 Grau



06 Blau



07 Grün



08 Orange



12 Gelb



13 Hellgrün

Bitte geben Sie bei Ihrer Bestellung die gewünschte Farbe mit.



# TAFELOBERFLÄCHEN

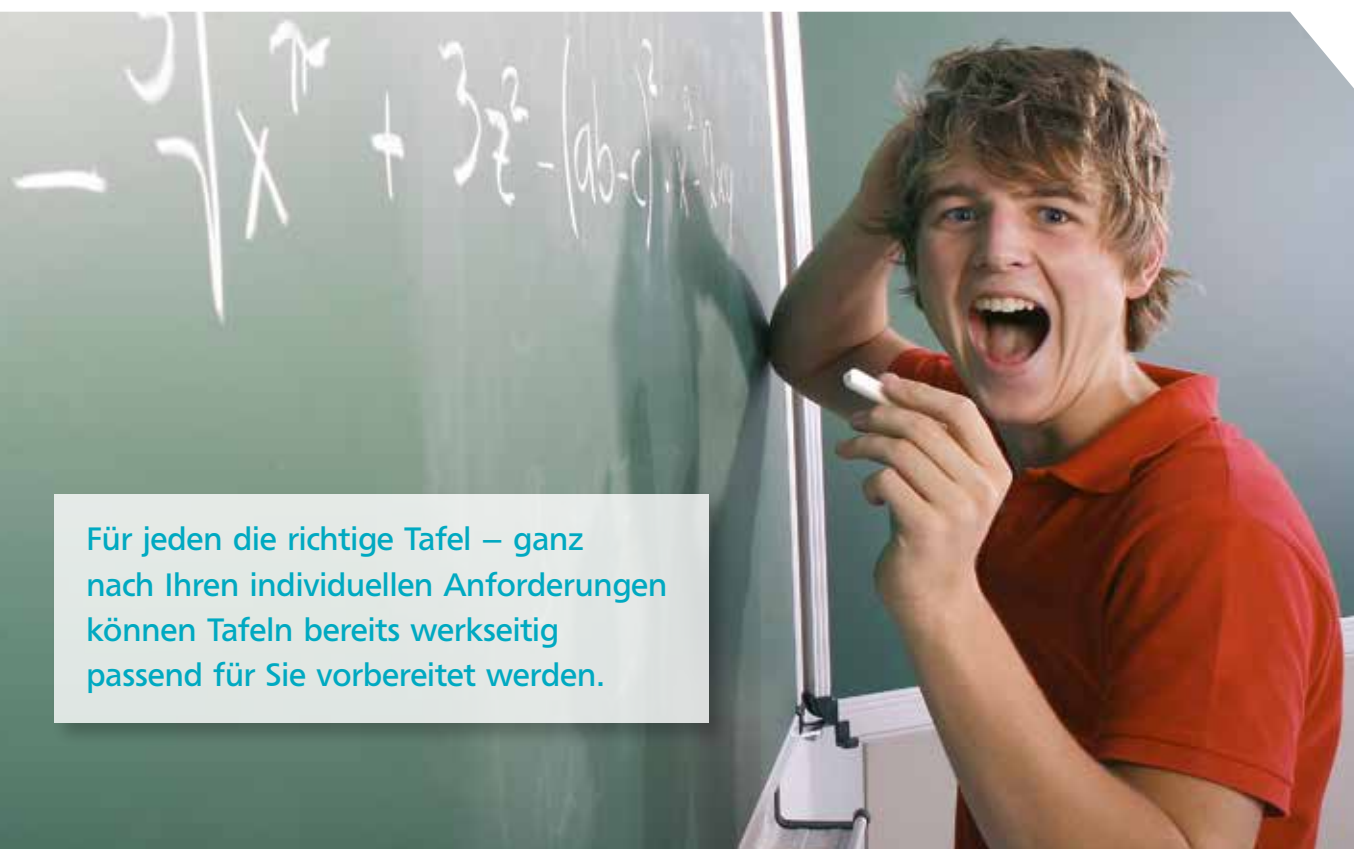

Für jeden die richtige Tafel – ganz nach Ihren individuellen Anforderungen können Tafeln bereits werkseitig passend für Sie vorbereitet werden.

## OBERFLÄCHENAUSFÜHRUNGEN

### Stahlemaille Weiß und Grün

Grüne, blaue, anthrazitfarbene Tafeln sind mit Kreide beschreibbar, weiße Tafeln sind mit trocken abwischbaren Stiften beschreibbar, trocken abwischbar und magnethaftend.



Grün



W Weiß



B Blau



S Schwarz

### Stahloberfläche

Grüne Tafeln sind mit Kreide beschreibbar, weiße Tafeln sind mit trocken abwischbaren Stiften beschreibbar, trocken abwischbar und magnethaftend.

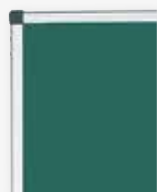

Grün



W Weiß

Nutzbar als Projektionsfläche für Ultranahdistanzbeamer (matte Oberfläche)



WP Weiß

### Grün, verschiefert

Mit Schultafelspeziallack, mit Kreide beschreibbar, nicht magnethaftend.



Alle Tafeloberflächen können mit verschiedenen Lineaturen bedruckt werden (Lineaturübersicht siehe Seite 428).

Bitte geben Sie bei Ihrer Bestellung die gewünschte Oberflächenfarbe der Tafel an.

Art.-Nr. Beispiel:

150E..  
+ Oberflächenfarbe **B** Blau

150EB

17.5



# KUSCHELECKEN UND SITZMÖBEL

## UNI-Stoffe: PS-U - „VI“

Der Stoff besteht zu 80 % aus Baumwolle und zu 20 % aus Polyester. Mit einem Gewicht von 199 g pro m<sup>2</sup> ist er sehr robust. Die Scheuerbeständigkeit wurde auf 20.000 Touren getestet. Dieser Stoff ist Öko-Tex zertifiziert!



PS-U01 Rot



PS-U02 Violett



PS-U03 Dunkelblau



PS-U04 Blau



PS-U05 Gelb



PS-U06 Hellgrün



PS-U07 Dunkelgrün



PS-U08 Cappuccino



PS-U09 Orange

## Imprägnierte Stoffe: PS-PP



Gegen Mehrpreis erhältlich.

Der Stoff besteht zu 100 % aus Polyester und wurde feuchtigkeitsabweisend imprägniert. Flüssigkeiten perlen ab und ziehen nicht in den Stoff ein. So können Sie diese einfach abwischen. Er wirkt antimikrobiell, ist atmungsaktiv, hautfreundlich und pflegeleicht. Ebenfalls schwer entflammbar (EN 1021 1+2).



PS-PP01 Beige



PS-PP02 Gelb



PS-PP03 Orange



PS-PP04 Rot



PS-PP05 Türkisblau

## Kunstleder: PS-KL - „V2“ / „V5“

Gegen Mehrpreis erhältlich.

Unser Standard Kunstleder ist natürlich phthalatfrei und Öko-Tex zertifiziert. So können Sie es bedenkenlos auch für Kinder unter 3 Jahren einsetzen. Es ist besonders robust und wurde auf 40.000 Scheuertouren getestet.



PS-KL01 Dunkelblau



PS-KL02 Türkisblau



PS-KL03 Gelb



PS-KL04 Orange



PS-KL05 Magenta



PS-KL06 Rot



PS-KL07 Blau



PS-KL08 Hellgrün



PS-KL09 Grün



PS-KL10 Grau



## KOMBINATIONSMÖGLICHKEITEN

Alle Kuschecken und Polstermöbel werden für Sie auf Bestellung gefertigt. Lassen Sie Ihrer Fantasie freien Lauf und kombinieren Sie Farben nach Ihrem Geschmack. Hier finden Sie einige Kombinationsvorschläge. Bitte geben Sie Ihre Wunschfarben bei Ihrer Bestellung an.

### Design-Stoffe: PS-D - „VI“

Der Stoff besteht zu 50 % aus Baumwolle und zu 50 % aus Polyester. Das Muster ist aufgedruckt. Die Scheuerbeständigkeit wurde auf 35.000 Touren getestet. Dieser Stoff ist Öko-Tex zertifiziert! Bei den Kuschecken werden die Sitzflächen mit dem karierten Designstoff überzogen, alle anderen Flächen mit dem dazu passenden Uni-Stoff. So sehen die Sitzflächen länger sauber aus und die Farbkombinationen sind ansprechend & modern.



**PS-D01**  
Blau kariert – Rot



**PS-D02**  
Weinrot kariert – Weinrot



**PS-D03**  
Blau kariert – Blau



**PS-D04**  
Orange kariert – Orange



**PS-D05**  
Gelb/Grün kariert – Grün



17.5



# KUSCHELECKEN UND SITZMÖBEL



Bezug schwer entflammbar: PS-BS „V4“/ „V6“

Gegen Mehrpreis erhältlich.

Als Schaumstoffkern verwenden wir Standard-Schaumstoff, der Bezug des Möbelstücks ist schwer entflammbar. Die Qualität des Stoffes entspricht der DIN 4102 B1, die Qualität des Kunstleders der EN 1021.

100 % **schwer entflammbarer Stoff** aus Trevira CS Gewebe (DIN4102 B1), **PS-BS**. Er wurde nach DIN 4102 Teil 1 geprüft & erfüllt die Bedingungen der Brandklasse B1.

Optional auch mit **schwer entflammbaren Schaumstoffen** lieferbar.



PS-BS01 Dunkelblau



PS-BS02 Blau



PS-BS03 Rot



PS-BS04 Orange



PS-BS05 Grün



PS-BS06 Violett



PS-BS07 Gelb



PS-BS08 Hellgrün



PS-BS09 Cappuccino



Imprägnierte Stoffe: PS-PP



Gegen Mehrpreis erhältlich.

Der Stoff besteht zu 100 % aus Polyester und wurde feuchtigkeitsabweisend imprägniert. Flüssigkeiten perlen ab und ziehen nicht in den Stoff ein. So können Sie diese einfach abwischen. Er wirkt antimikrobiell, ist atmungsaktiv, hautfreundlich und pflegeleicht. Ebenfalls schwer entflammbar ( EN 1021 1+2).



PS-PP01 Beige



PS-PP02 Gelb



PS-PP03 Orange



PS-PP04 Rot



PS-PP05 Türkisblau



Kunstleder schwer entflammbar: PS-KLBS „V5“/ „V7“

Gegen Mehrpreis erhältlich. Auch das schwer entflammbare Kunstleder ist phthalatfrei und Öko-Text zertifiziert. Es hat sogar die Zulassung zur Verwendung im medizinischen Bereich.



PS-KLBS01  
Dunkelblau



PS-KLBS02  
Türkisblau



PS-KLBS03  
Gelb



PS-KLBS04  
Orange



PS-KLBS05  
Magenta



PS-KLBS06  
Rot



PS-KLBS07  
Blau



PS-KLBS08  
Hellgrün



PS-KLBS09  
Grün



PS-KLBS10  
Grau

## BRANDSCHUTZSTOFFE RETTEN LEBEN

Brandschutz ist in Bildungseinrichtungen ein wichtiges Thema. Dabei ist es oft entscheidend, wo das entsprechende Möbelstück eingesetzt wird und es gibt verschiedene Vorschriften und Brandschutzkriterien, die zu erfüllen sind.

Im Gruppenraum- oder Eingangsbereich? In der Aula? Oder auf dem Flur im Fluchtwegbereich? Daher bieten wir Ihnen ein flexibles System an – Sie erhalten jede Kuschecke & jedes Sitzmöbel dieses Kataloges in verschiedenen Varianten. Sie finden im Katalog die Preise für die Standardausführung in Stoff oder Kunstleder. Wenn Sie einen schwer entflammaren Bezug oder sogar noch einen schwer entflammaren Schaumstoffkern benötigen, fragen Sie bitte einfach den Preis an.



### OPTIONAL

Bezug schwer entflammbar.



### BEZUG SCHWER ENTLAMMBAR

Als Schaumstoffkern verwenden wir Standard-Schaumstoff, der Bezug des Möbelstücks ist schwer entflammbar.

Die Qualität des Stoffes entspricht der DIN 4102 B1, die Qualität des Kunstleders der EN 1021.

### OPTIONAL

Bezug oder Bezug & Kern schwer entflammbar.



### BEZUG & SCHAUMSTOFFKERN SCHWER ENTLAMMBAR

Als Schaumstoffkern verwenden wir schwer entflammaren Schaumstoff, als Bezug verwenden wir flammhemmendes Kunstleder oder flammhemmendes Trevira CS Stoffgewebe.



17.5



# STOFFGRUPPEN FÜR

## STOFFGRUPPE A I

Diese Stoffgruppe ist neben A 2 & A 3 die Standardstoffgruppe für entsprechend bezeichnete Artikel.

**Zusammensetzung:** 100 % Polypropylen,  
Gewicht 330 g pro lfd. m (+/- 5 %)

**Eigenschaften:**

**Scheuerfestigkeit:** 40.000 +/- 5.000 Scheuertouren  
(Martindale)

**Pillingfestigkeit:** 1 – 5 (ISO 12945-2:00)

**Brandschutz:** Streichholz- & Zigarettestest  
(PN-EN 1021-1/ -2)

**Lichtechtheit:** 6 (EN ISO 105 - B02)

**Reinigung:**

- **Chemische Reinigung:** Nein
- **Mechanische Reinigung:** Regelmäßig mit glattem Staubsaugeraufsatz absaugen, nicht bürsten.



G03 Lila



G04 Orange



G05 Grün



G07 Hellbraun



G08 Dunkelbraun



G09 Ocker



G20 Schwarz



G21 Rot



G22 Anthrazit



G23 Grau



G25 Türkis



G26 Blau



G27 Weinrot



G28 Dunkelblau



Drucktechnisch bedingte Farbabweichungen sind möglich.  
Fordern Sie zur Sicherheit unsere Original Farbmuster an!

# BEZUGSSTOFFE



**DREHSTÜHLE**  
ab Seite 940



## STÜHLE, Sessel & SOFAS

Armlehnen und Rollen für Drehstühle

Optional – bitte jeweilige Stuhlinfo beachten!



**Nicht verstellbar**, 2 Stück  
AL6999 69,00 / 82,11 €



**Höhenverstellbar**, 2 Stück  
AL7010 79,00 / 89,25 €



**Höhenverstellbar**, 2 Stück  
AL7096 56,00 / 66,64 €



**Hartbodenrolle**, 5 Stück im Set  
RO-6991 19,00 / 22,61 €

**Nicht verstellbar**, 2 Stück  
AL7082 42,00 / 49,98 €



17.5



# STOFFGRUPPEN

## STOFFGRUPPE A 2

Diese Stoffgruppe ist neben A 1 & A 3 die Standardstoffgruppe für entsprechend bezeichnete Artikel.

**Zusammensetzung:** 100 % PL FR TREVIRA CS,  
Gewicht 440 g pro lfd. m (+/- 5 %)

**Eigenschaften:**

**Scheuerfestigkeit:** 55.000 +/- 5.000 Scheuertouren  
(Martindale)

**Pillingfestigkeit:** 1 – 5 (ISO 12945-2)

**Brandschutz:** Streichholz- & Zigarettestest  
(PN-EN 1021-1/ -2)

**Lichtechtheit:** 5 (EN ISO 105 - B02)

**Reinigung:**

- **Chemische Reinigung:** Nein
- **Mechanische Reinigung:** Regelmäßig mit glattem Staubsaugeraufsatz absaugen, nicht bürsten.



T20 Dunkelbraun



T21 Dunkelrot



T22 Dunkelgrau

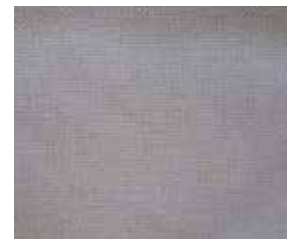

T23 Hellgrau



T24 Hellbraun



T25 Türkis



T26 Blau



T27 Weinrot



T28 Braun



T31 Signalrot



T33 lila



T34 Orange



T35 Hellgrün



T38 Lilablau



T39 Ocker

Drucktechnisch bedingte Farbabweichungen sind möglich. Fordern Sie zur Sicherheit unsere Original Farbmuster an!



## STOFFGRUPPE A 3

Diese Stoffgruppe ist neben A 1 & A 2 die Standardstoffgruppe für entsprechend bezeichnete Artikel.

**Zusammensetzung:** 80 % Baumwolle, 20 % Polyurethan  
Gewicht 580 g pro lfd. m (+/- 5 %)

**Eigenschaften:**

**Scheuerfestigkeit:** >100.000 Scheuertouren (Martindale)

**Brandschutz:** Streichholz- & Zigarettentest  
(PN-EN 1021-1/ -2)

**Lichtechtheit:** 5 (EN ISO 105 - B02)

**Reinigung:**

- **Chemische Reinigung:** Nein
  - **Mechanische Reinigung:** Nass & trocken abwischbar, kein Abfärben auf Kleidung
- Drucktechnisch bedingte Farbabweichungen sind möglich. Fordern Sie zur Sicherheit unsere Original Farbmuster an!



SO1 Signalrot



SO5 Hellgrün



SO0 Schwarz



SO4 Orange



SO8 Lilablau



SO9 Beige

## STOFFGRUPPE R 2

Top moderne, leicht strukturierte Optik.

**Zusammensetzung:** 100% Polyester, Gewicht 530 g pro lfm

**Eigenschaften:**

**Scheuerfestigkeit:** 80.000 Scheuertouren (Martindale)

**Pillingfestigkeit:** 4-5 (trocken), 4-5 (nass)

**Brandschutz:** Streichholz- & Zigarettentest  
(PN-EN 1021-1/ -2)

**Lichtechtheit:** 5 (EN ISO 105 - B02)

**Reinigung:**

- **Chemische Reinigung:** Nein
- **Mechanische Reinigung:** Regelmäßig mit glattem Staubsaugeraufsatz absaugen, nicht bürsten. Mit einem feuten Tuch abwischbar.

Drucktechnisch bedingte Farbabweichungen sind möglich. Fordern Sie zur Sicherheit unsere Original-Farbmuster an!



R2-01  
Lachsrot

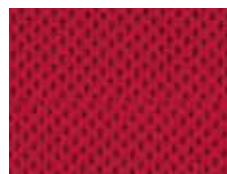

R2-02  
Rot



R2-03  
Anthrazit



R2-04  
Schwarz

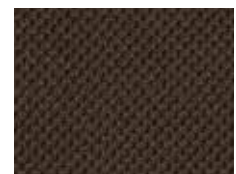

R2-05  
Braun



R2-06  
Kiwi



R2-07  
Violett



R2-08  
Gletscher



R2-09  
Blau



17.5



# STOFFGRUPPEN

## STOFFGRUPPE B 2

**Zusammensetzung:** 100 % schwer entflammbare Polypropylene, Gewicht 230 g pro m<sup>2</sup> +/- 5 %

**Eigenschaften:**

**Scheuerfestigkeit:** 30.000 Scheuertouren (Martindale)

**Brandschutz:** Streichholz- & Zigarettentest (PN-EN 1021-1/ -2)

**Lichtechtheit:** 6 (EN ISO 105 - B02)

**Reinigung:**

- **Chemische Reinigung:** Nein
- **Mechanische Reinigung:** Regelmäßig mit glattem Staubsaugeraufsatz absaugen, nicht bürsten. Mit einem feuten Tuch abwischbar und mit speziellem Polsterschaum zu reinigen.

**Mehrpreis:** Stühle mit Sitzpolster 2,50 / 2,98\* €, Stühle mit Sitz- & Rückenpolster 5,00 / 5,95\* €



**FLO10**

Dunkelblau



**FLO14**

Braun



**FLO19**

Schwarz



**FLO76**

Rot

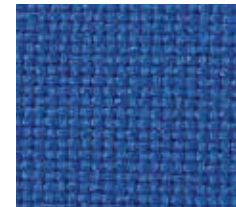

**FLI25**

Lilablau



**FL757**

Blau

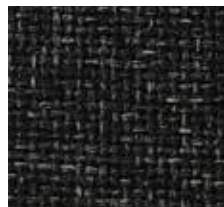

**FL768**

Schwarz/ Natur



**FL771**

Grün

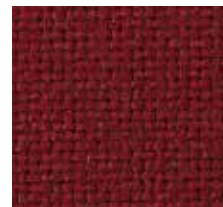

**FL801**

Weinrot



**FL802**

Blaugrün



**FL806**

Gelb

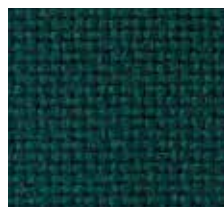

**FL807**

Dunkelgrün

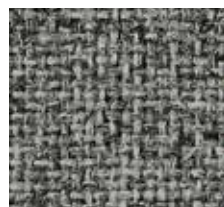

**FL809**

Hellgrau/ Natur



**FL811**

Hellgrau



**FL812**

Dunkelrot



**FL813**

Blau



**FL814**

Orange



**FL815**

Anthrazit

Drucktechnisch bedingte Farbabweichungen sind möglich.

Fordern Sie zur Sicherheit unsere Original Farbmuster an!

STÜHLE  
ab Seite 1014



## BEIZTÖNE (weitere auf Anfrage)



BS-A Ahorn



BS-K Kirsche



BS-W Wenge



BS 06 Grau



BS 01 Rot



BS 07 Türkis



BS 10 Grün



BS 11 Dunkelblau



BS 12 Schwarz



STÜHLE  
ab Seite 1012

17.5



# STOFFGRUPPEN

## STOFFGRUPPE B 3

**Zusammensetzung:** 100 % schwer entflammables  
Recyceltes Polyester,  
Gewicht 310 g pro m<sup>2</sup>, EU-Ökolabel

**Eigenschaften:**

**Scheuerfestigkeit:** 100.000 Scheuertouren (Martindale)

**Brandschutz:** Streichholz- & Zigarettentest  
(PN-EN 1021-1/ -2)  
DIN 4102 B1

**Lichtechtheit:** 6 (EN ISO 105 - B02)

**Reinigung:**

- **Chemische Reinigung:** Nein
- **Mechanische Reinigung:** Waschbar bis 60°C.  
Regelmäßig mit glattem Staubsaugeraufsatz absaugen,  
nicht bürsten. Mit einem feuchten Tuch abwischbar und  
mit speziellem Polsterschaum zu reinigen.

**Mehrpriis:** Stühle mit Sitzpolster 4,00 / 4,76\* €,  
Stühle mit Sitz- & Rückenpolster 8,00 / 9,52\* €

Drucktechnisch bedingte Farbabweichungen sind möglich.  
Fordern Sie zur Sicherheit unsere Original Farbmuster an!



YS004  
Taubenblau hell



YS005  
Taubenblau dunkel



YS009  
Schwarz



YS011  
Türkis dunkel



YS016  
Dunkelgrau



YS021  
Lilablau hell



YS024  
Lilablau dunkel



YS026  
Blaugrün

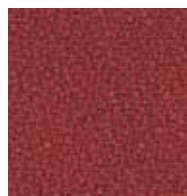

YS027  
Dunkelrot



YS030  
Weinrot



YS035  
Blau

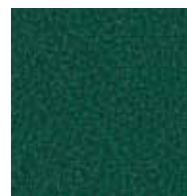

YS045  
Grün



YS046  
Mittelbraun



YS047  
Mittelgrün



YS069  
Flieder



YS071  
Beige

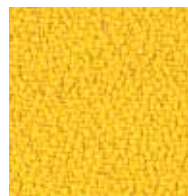

YS072  
Gelb

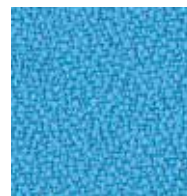

YS073  
Hellblau

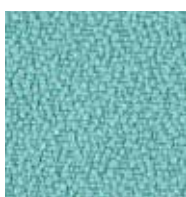

YS074  
Hellgrün

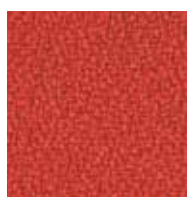

YS076  
Rotorange



YS077  
Olive

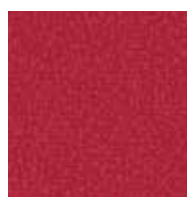

YS079  
Rot

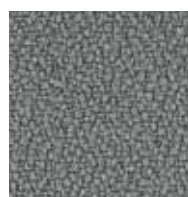

YS081  
Mittelgrau



YS082  
Graublau

# BEZUGSSTOFFE

## STOFFGRUPPE B 3



**YS083**  
Blaugrau



**YS084**  
Lila



**YS086**  
Braun



**YS091**  
Hellbraun

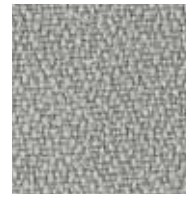

**YS094**  
Hellgrau



**YS095**  
Blaugrau



**YS096**  
Olivgrün hell

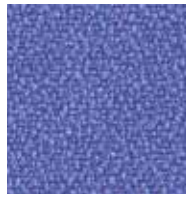

**YS097**  
Lilablau hell



**YS100**  
Lilablau dunkel



**YS101**  
Magenta



**YS102**  
Altrosa



**YS105**  
Rot



**YS106**  
Weinrot



**YS108**  
Beige hell



**YS136**  
Dunkelrot



**YS141**  
Grüngrau hell



**YS144**  
Grüngrau dunkel



**YS145**  
Grüngrau mittel



**YS156**  
Limone



**YS157**  
Bleu

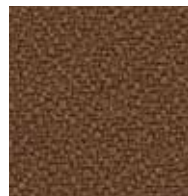

**YS158**  
Mittelbraun



**YS159**  
Hellgrün



**YS160**  
Türkis mittel



**YS161**  
Dunkelgrün



**YS162**  
Lilablau mittel



**YS164**  
Lilablau dunkel

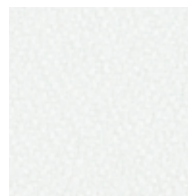

**YS165**  
Weiß

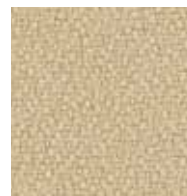

**YS166**  
Beige mittel

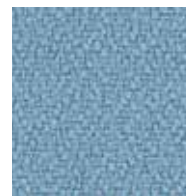

**YS167**  
Bleugrau



**YS168**  
Rotorange



**YS169**  
Lilableu



**YS170**  
Blaugrau hell



**YS171**  
Blaugrau mittel

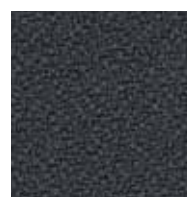

**YS172**  
Blaugrau dunkel



**YS173**  
Grau/ Weiß



**YS174**  
Bleu/ Weiß



17.5



# STOFFGRUPPEN

## STOFFGRUPPE B 4

**Zusammensetzung:** 100 % Polyester,  
Gewicht je nach Muster zwischen  
405 & 490 g pro m<sup>2</sup>

**Eigenschaften:**

**Uninresistent, anti-mikrobiell & Anti-Schimmel**

**Scheuerfestigkeit:** je nach Muster zwischen  
40.000 & 100.000 Scheuertouren  
(Martindale)













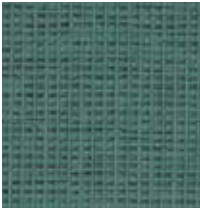





**Brandschutz:** Streichholz- & Zigarettentest  
(PN-EN 1021-1/ -2)

**Lichteinheit:** 6 (EN ISO 105 - B02)

**Reinigung:**

- **Chemische Reinigung:** Nein
- **Mechanische Reinigung:** Regelmäßig mit glattem  
Staubsaugeraufsatz absaugen, nicht bürsten. Mit einem  
feuchten Tuch abwischbar und mit speziellem Polster-  
schaum zu reinigen.

**Mehrpriis:** Stühle mit Sitzpolster 6,50 / 7,74\* €,  
Stühle mit Sitz- & Rückenpolster 13,00 / 15,47\* €

	Blossom	Linden	Aspen	Cedar	Poplar
Lake	 HPB09	 HPL09	 HPA09	 HPC09	 HPP09
Gooseberry	 HPB07	 HPL07	 HPA07	 HPC07	 HPP07
Dewdrop	 HPB05	 HPL05	 HPA05	 HPC05	 HPP05
Brook	 HPB04	 HPL04	 HPA04	 HPC04	 HPP04

# BEZUGSSTOFFE

## STOFFGRUPPE B 4

	Blossom	Linden	Aspen	Cedar	Poplar
Botanic					
	HPB06	HPL06	HPA06	HPC06	HPPO6
Berry					
	HPB03	HPL03	HPA03	HPC03	HPPO3
Petal					
	HPB01	HPL01	HPA01	HPC01	HPPO1
Almond					
	HPB10	HPL10	HPA10	HPC10	HPPI0
Nutmeg					
	HPB12	HPL12	HPA12	HPC12	HPPI2
Tiger-Lily					
	HPB11	HPL11	HPA11	HPC11	HPPI1



17.5



# STOFFGRUPPEN

## STOFFGRUPPE B 5

Diese Stoffgruppe ist die Standardstoffgruppe für entsprechend bezeichnete Artikel.

**Zusammensetzung:** 60 % Polypropylene, 30 % Wolle,  
10 % Viscose, Gewicht 385 g pro m<sup>2</sup>

**Eigenschaften:**

**Scheuerfestigkeit:** 90.000 Scheuertouren (Martindale)

**Brandschutz:** Streichholz- & Zigarettentest  
(PN-EN 1021-1/ -2)

**Lichtechtheit:** 5 (EN ISO 105 - B02)

**Reinigung:**

- **Chemische Reinigung:** Nein
- **Mechanische Reinigung:** Regelmäßig mit glattem Staubsaugeraufsatz absaugen, nicht bürsten. Mit einem feuchten Tuch abwischbar und mit speziellem Polsterschaum zu reinigen.

Drucktechnisch bedingte Farbabweichungen sind möglich.  
Fordern Sie zur Sicherheit unsere Original Farbmuster an!



**ADO001**

Lilablau



**ADO002**

Grün

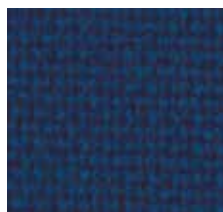

**ADO004**

Blau



**ADO005**

Rot/ Natur



**ADO009**

Grau



**ADO10**

Grau/ Natur



**ADO11**

Dunkelblau



**ADO14**

Rot



**ADO16**

Ocker/ Natur



**ADO17**

Bleu/ Natur



**ADO20**

Weinrot



**ADO26**

Blaugrün/ Natur



**ADO27**

Türkis/ Natur



**ADO28**

Dunkelbraun



**ADO29**

Braun



**ADO30**

Grünbeige/ Natur



**ADO55**

Schwarz



**ADO66**

Dunkelgrau



**ADO72**

Dunkelgrau/ Natur



**ADO93**

Lilablau/ Rot



# BEZUGSSTOFFE



STÜHLE  
ab Seite 1014

## STOFFGRUPPE B 5



**AD098**  
Rot/ Orange



**AD101**  
Dunkelgrün/ Natur



**AD111**  
Rot



**AD112**  
Blau



**AD113**  
Dunkelgrün



**AD116**  
Dunkellila



**AD117**  
Hellgrün

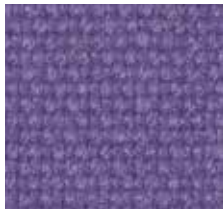

**AD118**  
Helllila



**AD119**  
Bordeaux



**AD120**  
Grün/ Gelb



**AD121**  
Dunkelgrün/ Gelb



**AD122**  
Türkis



**AD123**  
Blaugrau



**AD124**  
Dunkelgrün/ Blau

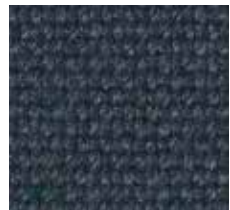

**AD125**  
Braun



**AD126**  
Hellblau



**AD127**  
Rot



**AD131**  
Braun



**AD213**  
Blau/ Schwarz



**AD214**  
Lilablau/ Schwarz



17.5



# STOFFGRUPPEN

## STOFFGRUPPE B 6 - KUNSTLEDER

**Zusammensetzung:** 98,5 % Polyvinylchlorid,  
1,5 % Polyurethane,  
Gewicht 850 g +/- 10 % pro m<sup>2</sup>

**Eigenschaften:**

**Scheuerfestigkeit:** 100.000 Scheuertouren (Martindale)

**Brandschutz:** Streichholz- & Zigarettentest  
(PN-EN 1021-1/ -2)

**Lichtechtheit:** 6 (EN ISO 105 - B02)

**Reinigung:**

- **Chemische Reinigung:** Nein
- **Mechanische Reinigung:** Mit einem feuten Tuch abwischbar. Keine lösemittelhaltigen Substanzen.

**Mehrpreis:** Stühle mit Sitzpolster 8,00 / 9,52\* €,  
Stühle mit Sitz- & Rückenpolster 15,00 / 17,85\* €

Drucktechnisch bedingte Farbabweichungen sind möglich.  
Fordern Sie zur Sicherheit unsere Original Farbmuster an!

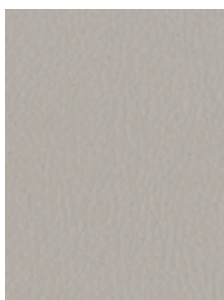

**ITA01**  
Hellgrau



**ITA02**  
Beige



**ITA03**  
Gelb

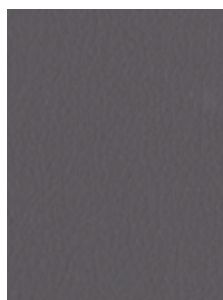

**ITA04**  
Anthrazit



**ITA05**  
Hellrot



**ITA06**  
Avocado

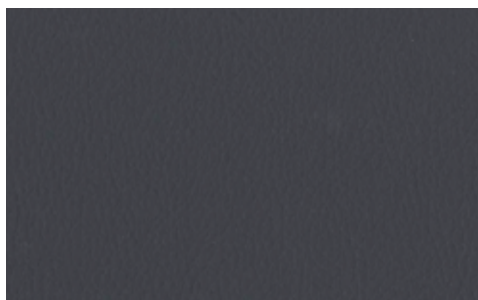

**ITA07**  
Blaugrau dunkel



**ITA08**  
Rot



**ITA09**  
Olive



**ITA10**  
Taupe



**ITA11**  
Rostrot



**ITA12**  
Schwarz

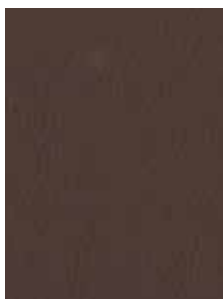

**ITA13**  
Braun



**ITA14**  
Espresso

STÜHLE  
ab Seite 1014



## STOFFGRUPPE B 6 - KUNSTLEDER



ITA15  
Hellblau



ITA16  
Saphirgrün



ITA17  
Dunkellila



ITA18  
Grün



ITA19  
Blau



ITA20  
Pink



ITA21  
Marine Blau



ITA22  
Dunkelbalu



ITA23  
Pflaume



17.5



# STOFFGRUPPEN

## STOFFGRUPPE C I

Diese Stoffgruppe ist neben der Gruppe C2 die Standardstoffgruppe für entsprechend bezeichnete Artikel.

**Zusammensetzung:** 100 % Polyester,  
Gewicht 380 g pro m<sup>2</sup>

**Eigenschaften:**

**Scheuerfestigkeit:** 100.000 Scheuertouren (Martindale)

**Pillingfestigkeit:** 4 – 5 (PN-EN ISO 12945-2)

**Brandschutz:** Zigarettestest (PN-EN 1021-1)

**Lichtechtheit:** 4 – 5 (EN ISO 105 - B02)

**Reinigung:**

- **Chemische Reinigung:** Flecken mit Enzymmittel behandeln
- **Mechanische Reinigung:** Regelmäßig mit glattem Staubsaugeraufsatz absaugen, nicht bürsten. Nicht nur Flecken sondern die ganze Stofffläche mit einem Tuch anfeuchten und abwischen, im Schatten abtrocknen. Keine Lösungsmittel und Detergentien anwenden.

Drucktechnisch bedingte Farbabweichungen sind möglich.  
Fordern Sie zur Sicherheit unsere Original Farbmuster an!



NX-1 Gelb



NX-2 Beige/ Natur



NX-3 Orange



NX-4 Schwarz/ Beige



NX-5 Signalrot

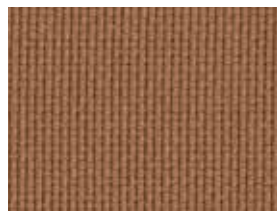

NX-6 Ocker

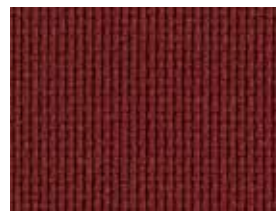

NX-7 Weinrot



NX-8 Braun



NX-9 Grün



NX-10 Grau



NX-11 Grüngrau

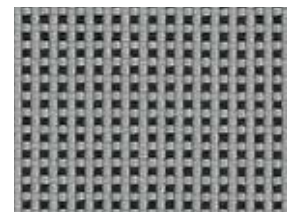

NX-12 Schwarz/ Grau

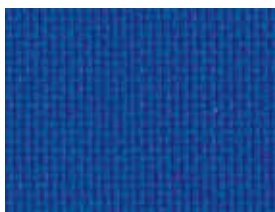

NX-13 Blau

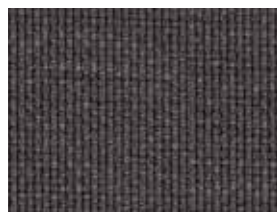

NX-14 Dunkelgrau



NX-15 Dunkelblau

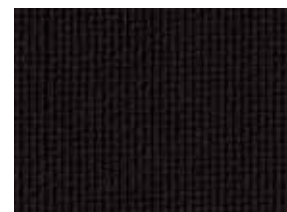

NX-16 Schwarz

# BEZUGSSTOFFE



SITZMÖBEL  
ab Seite 1058

ALLGEMEINE INFORMATIONEN



17.5



# STOFFGRUPPEN

## STOFFGRUPPE C 2

Diese Stoffgruppe ist neben der Gruppe C1 die zweite Standardstoffgruppe für entsprechend bezeichnete Artikel.

**Zusammensetzung:** 100 % Polyester,  
Gewicht 300 g pro m<sup>2</sup>

**Eigenschaften:**

**Scheuerfestigkeit:** 150.000 Scheuertouren (Martindale)

**Pillingfestigkeit:** 5 (PN-EN ISO 12945-2)

**Brandschutz:** Zigarettestest (BS EN 1021-1),  
Streichholztest (BS EN 1021-2)

**Lichtechtheit:** 4 – 5 (EN ISO 105 - B02)

**Reinigung:**

- **Chemische Reinigung:**  
Flecken mit Enzymmittel behandeln
- **Mechanische Reinigung:**  
Nicht nur Flecken sondern die ganze Stofffläche mit einem Tuch anfeuchten und abwischen.

Drucktechnisch bedingte Farbabweichungen sind möglich.  
Fordern Sie zur Sicherheit unsere Original Farbmuster an!



EV-1

Dunkelgrau



EV-2

Hellbeige

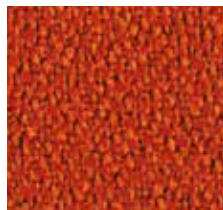

EV-4

Rotorange

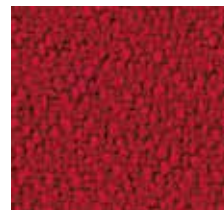

EV-5

Rot

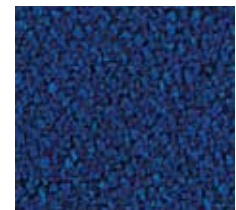

EV-9

Dunkelblau



EV-10

Mittelblau



EV-11

Schwarz



EV-14

Dunkelbeige

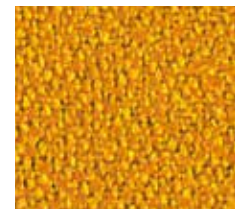

EV-18

Gelb



EV-19

Orange



EV-20

Limone

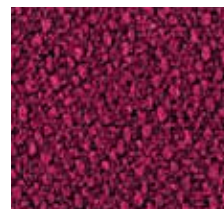

EV-21

Magenta



EV-22

Lila



EV-23

Azurblau

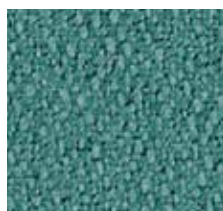

EV-24

Türkis



EV-25

Bleu

# BEZUGSSTOFFE



## HPL-FURNIER



LW01  
Weiß



LW02  
Schwarz

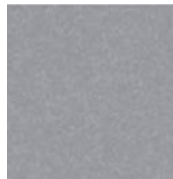

LW04  
Grau

## EDELHOLZFURNIER



HMR  
Birke



HMZ  
Zebrano

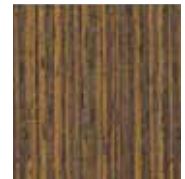

HMV  
Wenge

## HOLZ/ SCHICHTHOLZ - BEIZTÖNE

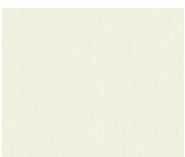

H8  
Ahorn



H6  
Buche



H7  
Bayerische Buche



H12  
Eiche



H11  
Wenge



H5  
Schwarz

Drucktechnisch bedingte Farbabweichungen sind möglich. Fordern Sie zur Sicherheit unsere Original Farbmuster an!

17.5



# STOFFGRUPPEN

## STOFFGRUPPE C 3

**Zusammensetzung:** 100% Xtreme FR,  
Gewicht 310 g pro m<sup>2</sup>, EU-Ökolabel

**Eigenschaften:**

**Scheuerfestigkeit:** 100.000 Scheuertouren (Martindale)

**Pillingfestigkeit:** 5 (EN ISO 12945-2)

**Feuersicherung:** DIN 4102: B1

**Brandschutz:** Streichholz- & Zigarettentest  
(PN-EN 1021-1/ -2)

**Lichtechtheit:** 6 (EN ISO 105 - B02)

**Reinigung:**

- **Chemische Reinigung:**  
Flecken mit Enzymmittel behandeln
- **Mechanische Reinigung:**  
Regelmäßig mit glattem Staubsaugeraufsatz absaugen, nicht bürsten. Nicht nur Flecken sondern die ganze Stofffläche mit einem Tuch anfeuchten und abwischen, im Schatten abtrocknen. Keine Lösungsmittel und Detergentien anwenden.

**Mehrpreis:**

Bitte erfragen Sie den Mehrpreis je nach Artikel.



XT-1 Beige



XT-3 Weinrot



XT-4 Rotorange



XT-5 Rot



XT-6 Grün



XT-7 Limone



XT-9 Blau



XT-11 Braun



XT-14 Hellgrau



XT-15 Mittelgrau



XT-16 Dunkelgrau

Drucktechnisch bedingte Farbabweichungen sind möglich.

Fordern Sie zur Sicherheit unsere Original Farbmuster an!



## STOFFGRUPPE C 4

Sehr robuster, hochwertiger Kunstlederbezug mit antibakterieller Beschichtung, hoher Hygienestandard.

**Zusammensetzung:** Oberfläche 100% Vinyl,  
Gewebe 100% Polyester Hi-Loft,  
Gewicht 650 g pro m<sup>2</sup>.

**Eigenschaften:**

**Scheuerfestigkeit:** >300.000 Scheuertouren (Martindale)

**Feuersicherung:** DIN 4102: B2

**Brandschutz:** Streichholz- & Zigarettentest  
(PN-EN 1021-1/ -2)

Urinresistent, antibakteriell

**Reinigung:**

- **Chemische Reinigung:** Nein
- **Mechanische Reinigung:** Regelmäßig mit einem weichen Baumwollappen unter Zusatz von Seifenlösung und lauwarmem Wasser abwischen. Bei starker Verschmutzung mit einer weichen Bürste oder einem Schwamm leicht reiben, mit Wasser abwischen und einem trockenen Lappen abtupfen. Keine Pasten, Wachs, Sprays, Lösungsmittel, Detergentien.

**Mehrpreis:**

Bitte erfragen Sie den Mehrpreis je nach Artikel.



VA-2 Braun



VA-5 Rot



VA-6 Grün



VA-9 Türkis



VA-10 Blau

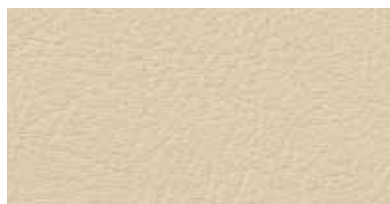

VA-11 Hellbeige



VA-12 Mittelbeige



VA-13 Dunkelbeige



VA-14 Mittelgrau



VA-15 Dunkelgrau

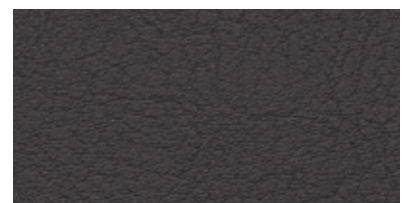

VA-16 Schwarz

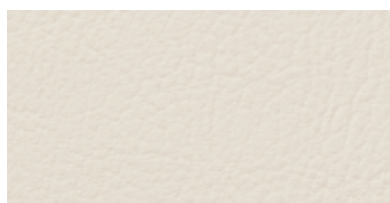

VA-17 Hellgrau



VA-19 Lila

Drucktechnisch bedingte Farbabweichungen sind möglich.  
Fordern Sie zur Sicherheit unsere Original Farbmuster an!



17.6



## FARBEN & INFOS



- Kunststoffschale ergonomisch geformt mit leichtem Luftpolstereffekt
- Perfekt zu reinigende Oberfläche

**ERGO STAR™**

### Ergostarfarben



01 Gelb



02 Rot



03 Blau



04 Grün

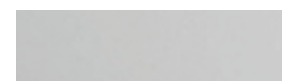

05 Hellgrau



06 Dunkelgrau

Größentabelle							
Bestellgröße	26	0	1	2	3	4	5
Mittlere Körpergröße in cm	105	120	135	150	165	180	195
Sitzhöhe des Stuhles in cm	26**	31**	35	38	43	46	51
Tischhöhe in cm	46	53	59	64	71	76	82
DIN ISO 5970 Nummerierung	1**	2**	3	4	5	6	7
Bestellfarbe	orange	violett	gelb	rot	grün	blau	weiß

\*\*Die Stuhlhöhen sind DIN konform mit extra großer und bequemer Sitzschale.

# ERGOSTAR & ULTRAFLEX

10  
Jahre  
Garantie\*

- Extra stabile, bruchfeste Sitzschale mit **10 Jahren Garantie auf Bruch der Schale\***
- Ergonomisch geformte Sitzschale mit praktischem Griffloch für einfaches Tragen und Aufstuhlen
- Perfekt zu reinigende Oberfläche

ULTRAFLEX  
ab Seite 358

UltraFlex

## Gestellfarbe



RAL 9006 Weißaluminium

## Schalenfarbe Ultraflex



GE Gelb



RO Rot



BL Blau



GR Grün



HG Hellgrau



DG Dunkelgrau



WR Weinrot



LI Lila



OR Orange



LG Limonengrün

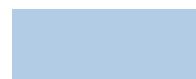

HB Hellblau

Bitte geben Sie bei Ihrer Bestellung die Farbe mit an.

\*10 Jahre Garantie auf Bruch der Schale bei sachgemäßer Benutzung.



17.7



# SCHÜLERTISCHE & -STÜHLE

## Tischplatte mit PU-Sicherheitskante

PU-Sicherheitskante immer in 7024 Graphitgrau.



PU Buche



PU Grau



Bestellkürzel: PU

## Tischplatten mit ABS-Kante & abgerundeten Ecken

Dekore siehe rechte Seite. Geben Sie die Kantenfarbe separat an, Sie können diese gerne an Ihr Farbkonzept anpassen.

Bestellkürzel:  
R – Mehrpreis



## Tischplatte aus Schichtstoff

19 mm Schichtstoffplatte mit Buche Massivholzumleimer in Dekor Buche.

Bestellkürzel:  
S



## RAL-Farben Schülertische, für Artikel von Seite 380 – 393



RAL 1018  
Zinkgelb



RAL 3000  
Feuerrot



RAL 3004  
Purpurrot



RAL 4002  
Rotviolett

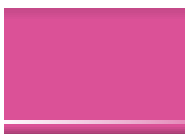

RAL 4003  
Erikaviolett



RAL 5011  
Stahlblau

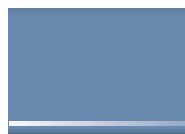

RAL 5014  
Taubenblau



RAL 5015  
Himmelblau



RAL 5018  
Türkisblau



RAL 6010  
Grasgrün



RAL 6027  
Lichtgrün



RAL 7035  
Lichtgrau

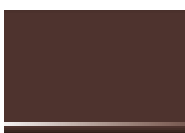

RAL 8019  
Graubraun



RAL 9005  
Tiefschwarz



RAL 9006  
Weißaluminium

## Tischbestellung

Bitte bestellen Sie wie folgt:

Modellbezeichnung	MT 50 SZ PU - 4
Plattentiefe	MT 50 SZ PU - 4
0: ohne Drahtkorb	MT 50 SZ PU - 4
1: Drahtkorb	
6: Drahtkorb inkl. Kunststoffablage	
3: Blechablage	
4: Führungsschiene inkl. Ergo Tray Box	
Eine Übersicht der Ablagemöglichkeiten finden Sie auf Seite 1142.	
SZ: Stahl Zweiertisch	MT 50 SZ PU - 4
SE: Stahl Einertisch	
Tischplatte (PU,S,K,V,R)	MT 50 SZ PU - 4
Größe	MT 50 SZ PU - 4
Art.-Nr.	MT 50 SZ PU - 4



## Melaminbeschichtete Spanplatten mit ABS-Kante

19 mm starke melaminbeschichtete Spanplatte (DIN 68765), mit 2 mm ABS-Sicherheitskante in Dekor Buche oder passend zum Dekor. Bestellkürzel: **K**

## Standard Dekore, mit 2 mm ABS-Kante passend zum Dekor



Buche hell



Buche



Ahorn honig

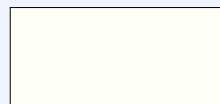

Weiß

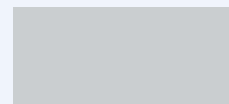

Grau

## Sonderdekore mit 2 mm ABS-Kante Buche farbig, + 10 % Mehrpreis



Alpensee Blau



Atollblau



Smaragdgrün



Aquagrün



Limonengrün



Orange



Rot



Gelb



Aluminium gebürstet

Unsere komplette Dekorpalette finden Sie auf Seite 1104.



# SCHÜLERTISCHE &

## Ablagen



### Drahtkorb

Für Ergo Tray Box C1  
Bestellergänzung: ..1



### Drahtkorb inkl. Kunststoffablage

Stiftablage ausgefräst  
Bestellergänzung: ..6



### Blechablage

Für Ergo Tray Box C1  
Bestellergänzung: ..3



### Führungsschiene inkl. Ergo Tray Box

Führungsschienen inkl.  
Ergo Tray Box C1.  
Bestellergänzung: ..4

Größentabelle						
Bestellgröße	0	1	2	3	4	5
Mittlere Körpergröße in cm	120	135	150	165	180	195
Sitzhöhe des Stuhles in cm	31	35	38	43	46	51
Tischhöhe in cm	53	59	64	71	76	82
DIN ISO 5970 Nummerierung	2	3	4	5	6	7
Bestellfarbe	violett	gelb	rot	grün	blau	weiß

## Ergo Tray Boxen, Bitte Farbcode mit angeben.

Aus extra starkem, schwer entflamm-  
barem, bruchsicherem, recyclebarem  
Kunststoff gefertigt.

Innenmaß, B/H/T: 27,5 x 7,0 x 33,7 cm,  
Außenmaß, B/H/T: 30,7 x 7,5 x 37,0 cm

C1-.. 5,80 / 6,90 €



GE Gelb



RO Rot



BL Blau



GR Grün

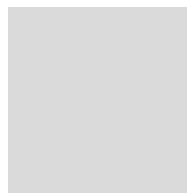

TR Transparent



WR Weinrot



LI Lila



OR Orange



LG Limonengrün



HB Hellblau



## SCHÜLERSTÜHLE

RAL-Farben Schülerstühle, für die Artikel von Seite 372 – 377 ohne Mehrpreis!



**RAL 1018**  
Zinkgelb

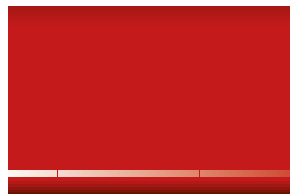

**RAL 3000**  
Feuerrot

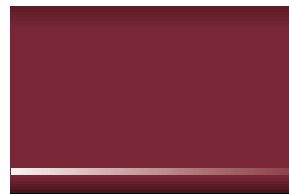

**RAL 3004**  
Purpurrot

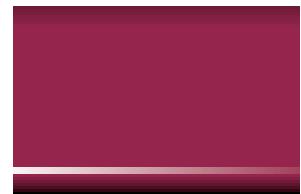

**RAL 4002**  
Rotviolett

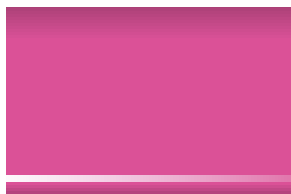

**RAL 4003**  
Erikaviolett



**RAL 5011**  
Stahlblau

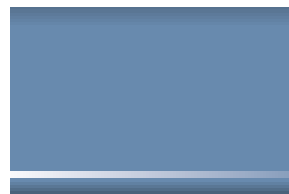

**RAL 5014**  
Taubenblau



**RAL 5015**  
Himmelblau

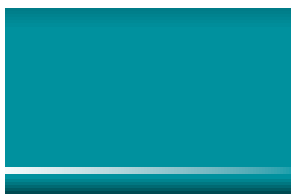

**RAL 5018**  
Türkisblau

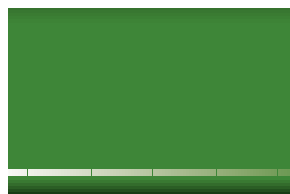

**RAL 6010**  
Grasgrün

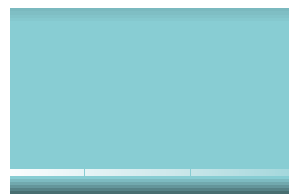

**RAL 6027**  
Lichtgrün

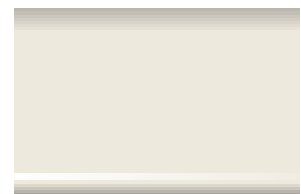

**RAL 7035**  
Lichtgrau



**RAL 8019**  
Graubraun



**RAL 9005**  
Tiefschwarz

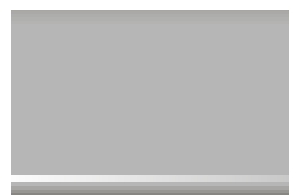

**RAL 9006**  
Weißaluminium

Größentabelle						
<b>Bestellgröße</b>	<b>0</b>	<b>1</b>	<b>2</b>	<b>3</b>	<b>4</b>	<b>5</b>
Mittlere Körpergröße in cm	120	135	150	165	180	195
Sitzhöhe des Stuhles in cm	31	35	38	43	46	51
Tischhöhe in cm	53	59	64	71	76	82
DIN ISO 5970 Nummerierung	2	3	4	5	6	7
Bestellfarbe	violett	gelb	rot	grün	blau	weiß

### Stuhlbestellung

Bitte bestellen Sie wie folgt:

Modellbezeichnung	<b>MST30 (H)S G - 4</b>
Höhenverstellbarkeit	<b>MST30 (H)S G - 4</b>
Stahl	<b>MST30 (H)S G - 4</b>
geschlossener Sitzträger = G	<b>MST30 (H)S G - 4</b>
offener Sitzträger = keine Angabe	
Größe	<b>MST30 (H)S G - 4</b>
Art.-Nr.	<b>MST30 (H)S G - 4</b>



# REINIGEN & KÜHLEN

## DESINFIZIEREN

schnell & sauber



### Wundreinigungstücher

zur Reinigung von kleineren Hautverletzungen. 5 einzeln verpackte Feuchtkompressen. Kompressengröße, B/H: 14 x 19 cm

87022 # 2,25 / 2,68 €



### Wundreinigungsset

Zur Reinigung von kleinflächigen Schnitt-, Quetsch-, Schürf- & Stichwunden.

Set mit 50 ml Fluid und 10 Tüchern

87021 # 4,50 / 5,36 €

100 ml = 9,00 / 10,71 €



### Einmalhandschuhe

Die Handschuhe sind leicht gepudert und dank praktischem Karton-Spender immer zur Hand. Material: Vinyl

Menge: 100 Stück, Größe M

55569 # 7,48 / 8,90 €



### Pflastersortiment sensitive

50-teiliges Pflastersortiment verpackt in einer Schachtel, bestehend aus:

- 5 x Fingerkuppenverband
- 5 x Fingergelenkverband
- 14 x Fingerverband 2 x 12 cm
- 16 x Pflasterstrips 1,9 x 7,2 cm
- 10 x Pflasterstrips 2,5 x 7,2 cm

87019 # 4,49 / 5,34 €

### Schuhüberzüge

Material: PE-Folie mit Gummiband

Menge: 100 Stück, Einheitsgröße

55570 # 5,03 / 5,99 €







## Augenspüllösung

Ecolav, NaCl 0,9% (Kochsalzlösung), steril, mit Augenaufsatz zur Spülung der Augen.

Menge: 250 ml

87023	# 6,51 / 7,75 €
	100 ml = 2,60 / 3,09 €



## Coolfix Kühlbinde

Leicht stützende Binde, die ca. 2 Stunden kühlt, einsetzbar bei Prellungen, Zerrungen, Quetschungen und Verstauchungen. Die Kühlbinde ist nach der Entnahme einsatzbereit.

Aus 66 % Baumwolle, 33 % Polyamid und 1 % Polyurethan.

Maße, L/H: 6 cm x 4 m

87020	# 7,52 / 8,95 €
	1 m = 1,88 / 2,24 €



## Kühlspray

Zur Kälteschock-Behandlung von Prellungen, Verstauchungen und Zerrungen, ozonunschädlich und umweltfreundlich. Menge: 300 ml

55387	# 8,36 / 9,95 €
	100 ml = 2,79 / 3,32 €



## Kälte-Sofortkomresse

Die Kühlwirkung wird schnell und unkompliziert durch Zusammendrücken aktiviert und hält einmalig etwa 20 Minuten an. Zum Einmalgebrauch, ohne Vorkühlung.

2	Maße, B/H: ca. 15 x 15 cm
87017	# 1,68 / 2,00 €

3	Maße, B/H: ca. 19 x 15 cm
55016	# 2,10 / 2,50 €



## Thermo-Kalt/Warm-Kompressen

4	Maße, B/H: ca. 8 x 13 cm
55013	# 2,10 / 2,50 €

5	Maße, B/H: ca. 13 x 14 cm
55014	# 3,32 / 3,95 €

6	Maße, B/H: ca. 28 x 16 cm
55015	# 4,79 / 5,70 €



## FÜR DEN NOTFALL



### Zahnrettungsbox

Behälter zur zeitlich begrenzten Aufbewahrung (max. 48 Std.) eines ausgeschlagenen Zahns oder Zahnbruchstücken.

Wird der Zahn innerhalb von 30 Min. nach einem Unfall in der speziellen Nährlösung deponiert, bleiben lebende Zellen auf der Wurzelhaut weiterhin versorgt. Somit schafft man die Möglichkeit, dass der Zahn zeitnah wieder in den Kiefer eingesetzt und erhalten werden kann.

Zum einmaligen Gebrauch.

87039 # 25,13 / 29,90 €

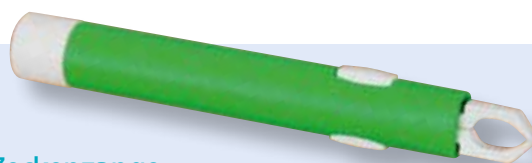

### Zeckenzange

Die Zange besteht aus 2 unterschiedlichen Zangenköpfen für kleine und vollgesogene Zecken. Sie sollte in keinem Verbandkasten fehlen!

87016 # 2,80 / 3,33 €

5 Stück

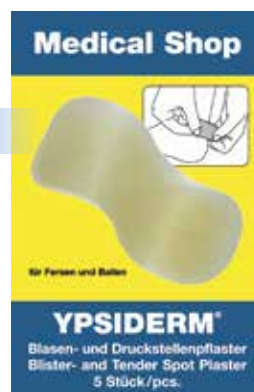

### Blasenpflaster

Gebrauchsfertiges Gelpflaster zur Vorbeugung und Behandlung von Blasen und Druckstellen.

Wirkt druckentlastend und schmerzlindernd.

87018 # 3,99 / 4,75 €

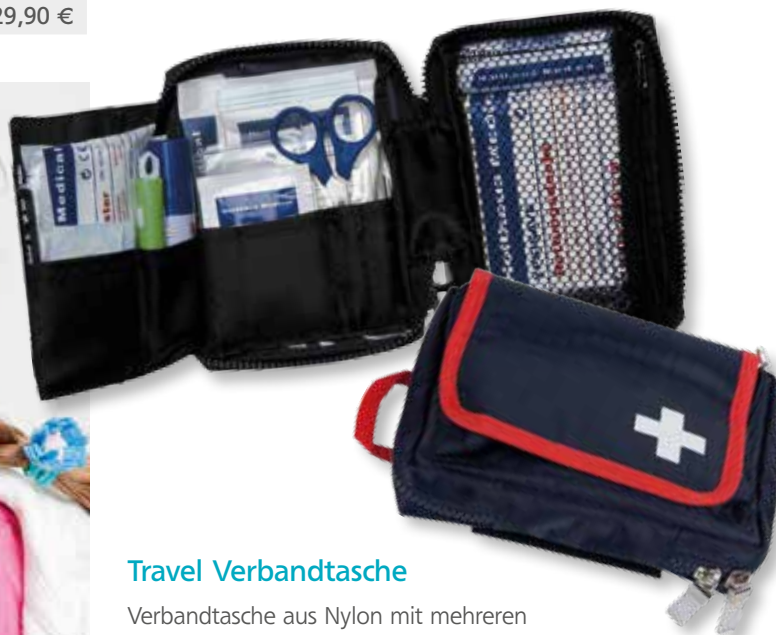

### Travel Verbandtasche

Verbandtasche aus Nylon mit mehreren Innentaschen als Ordnungssystem für die 27 Füllteile.

Mit dem Klettverschluss auf der Rückseite kann die Tasche am Gürtel befestigt werden und ist unterwegs immer griffbereit.

Für diese Tasche ist keine Ersatzfüllung erhältlich.

87007 # 16,80 / 19,99 €

## SafePoint Hygiene- und Infektionsschutz Station

Hygiene- und Infektionsschutzmaßnahmen sind in Schulen unverzichtbar. Dieses Spendersystem ist leicht an der Wand zu montieren, so hat man alles nötige immer griffbereit.

Die Ausstattung besteht aus:

- 1 Flasche Handdesinfektionsmittel 1 Liter mit Dosierpumpe
- 1 Packung Hygienegranat 1 Liter
- 1 Packung Vinyl Handschuhe, 100 Stk.

Einmal angeschafft, kann die Station immer wieder nachgefüllt werden.

Maße, B/H/T: ca. 40 x 28 x 10 cm

87036 # 108,40 / 129,00 €



SINNVOLL  
in jedem Raum



## Erste Hilfe bei Kindern – „kleiner retter“

Im täglichen Umgang mit Kindern sind Kenntnisse zur Erstversorgung eines Verletzten unerlässlich.

Der „kleine retter“ ist eine Anleitung zur ersten Hilfe und soll dabei unterstützen, am Unfallort die richtigen Maßnahmen in der richtigen Reihenfolge durchzuführen.

Auf 22 Seiten, in einem handlichen Format sind 18 aktuelle Inhalte durch knappe und verständliche Anweisungen reduziert auf das für den Laien Machbare.

Themen sind unter anderem Bewusstlosigkeit, stabile Seitenlage, Beatmung, Augen- und Kopfverletzungen, Atemnot, Knochenbrüche und Wundversorgung, Verbrennungen und Fieber.

Der Ratgeber kann sichtbar aufgehängt werden. So kann im Ernstfall jeder schnell und effektiv nachsehen und Schritt für Schritt Erste Hilfe leisten. Außerdem haben LehrerInnen die Möglichkeit, sich immer wieder mit dem Thema zu befassen und gewappnet zu sein.

87015

# 12,10 / 12,95 €



## FÜR DEN NOTFALL



### 1 Aufbewahrungsbehälter für Löschdecke

Passender Behälter für die Löschdecke 87041 aus verzinktem Stahlblech, rot.

Maße, B/H/T: ca. 30 x 20 x 24 cm

87042 # 49,50 / 58,90 €

1



2

### 2 Löschdecke aus Thermo- glasgewebe

Vor allem in Küchen kommt es häufig zu Bränden, die nicht mit Wasser zu löschen sind. Hier kann es lebensrettend sein, eine Löschdecke griffbereit zu haben um die Flammen zu ersticken. Die aufgenähten Griffaschen verhindern, dass der Benutzer sich die Hände verbrennt.

Zum einmaligen Gebrauch.

Maße, B/H: ca. 160 x 200 cm

87041 # 41,93 / 49,90 €

## IMMER DIREKT ALLES ZUR HAND



### Verbandbuch DIN A5

Alle Unfälle und Erste-Hilfe-Leistungen in Schulen müssen lückenlos aufgezeichnet und mind. 5 Jahre nachgewiesen werden. So kann für evtl. Spätfolgen eines Unfalls oder einer Verletzung der Zusammenhang und der Beweis, dass die LehrerInnen ihrer Verpflichtung zu Erster Hilfe nachgekommen sind, dokumentiert werden.

87012 # 6,64 / 7,90 €



### Pflasterspender „Kinderpflaster“

Die Box enthält 115 aluminiumbedampfte Wundverbandpflaster: 60 weiße Strips in 2 Größen, je 25 Strips mit Clowns bzw. Indianern bedruckt sowie 5 Wundpflasterstreifen zum Selbstzuschneiden. Außerdem sind eine Schere (10 cm lang) sowie ein Miniblock Notfallversorgungsnachweis enthalten. Lieferung inkl. Wandhalterung und Befestigungssatz.

Maße, B/H/T:

ca. 16 x 12,2 x 5,7 cm

87038 # 20,93 / 24,90 €



WICHTIGE  
Markierungen



## Vorgabe der Gesetzlichen Unfallversicherung zur Ersten Hilfe an Schulen, Auszug aus GUV-SI 8065.

Mindestens ein Verbandkasten nach DIN 13 157 muss an einer zentralen, allen Personen zugänglichen Stelle im Schulgebäude bereitgehalten und je nach Verbrauch ergänzt werden. Weitere Verbandkästen müssen, je nach Größe der Schule, vor allem in Bereichen mit erhöhter Gefährdung der Schülerinnen und Schüler (z.B. in Sporthallen, naturwissenschaftlichen Unterrichtsräumen, Werkräumen, Lehrküchen) vorhanden sein.

In Sporthallen und auf Sportplätzen sollten zusätzliche Kältepackungen oder ähnliches zur Behandlung stumpfer Verletzungen (z.B. Prellungen, Zerrungen) stets greifbar sein. Erste-Hilfe-Material muss auch bei Wanderungen, Exkursionen, Studienfahrten und Sportveranstaltungen außerhalb der Sporthalle usw. mitgenommen werden. Sportkoffer siehe Seite 1150, Kühlpackungen siehe Seite 1145.

Erste-Hilfe-Einrichtungen sowie Aufbewahrungsorte von Erste-Hilfe-Material und Rettungsgeräten sind deutlich erkennbar und dauerhaft durch ein weißes Kreuz auf quadratischem oder rechteckigen grünen Grund mit weißer Umrandung zu kennzeichnen.

## Rettungszeichen

Gemäß der Vorgabe der deutschen Unfallversicherung müssen Erste-Hilfe-Einrichtungen und die Aufbewahrungsorte der Erste-Hilfe-Artikel deutlich und dauerhaft durch ein weißes Kreuz auf grünem Grund mit weißer Umrandung gekennzeichnet sein.

Die stabilen Aluminiumschilder nach BGV-A 8 entsprechen der DIN Norm 4844.

- 1 Erste-Hilfe-Kreuz,  
Maße, B/H: 20 x 20 cm  
87009 # 5,00 / 5,95 €
- 2 Sanitätsraum,  
Maße, B/H: 40 x 30 cm  
87010 # 14,96 / 17,80 €
- 3 Verbandkasten,  
Maße, B/H: 40 x 30 cm  
87011 # 14,96 / 17,80 €



# VERBANDSETS

WANDHALTERUNG  
inklusive

## Erste-Hilfe-Koffer „Multi“

Jetzt wird Ihr Erste Hilfe Material mobil!  
Koffer mit variabler Inneneinteilung,  
2 transparenten Abdeckplatten. Inkl.  
Wandhalterung, 2 Arretierungen,  
Schrauben und Dübel. Gefüllt nach  
DIN 13 169 (126 tlg.).  
Bei Bedarf Verplombung möglich.

Maße, B/H/T: 40 x 30 x 15 cm

87002 105,00 / 124,95 €



WANDHALTERUNG  
inklusive

## Erste-Hilfe-Koffer „Sport“

Koffer aus schlagfestem, bruchsicherem ABS-Kunststoff, mit Wandhalterung, eine Arretierung, Schrauben und Dübel. Bei Bedarf Verplombung möglich.

Gefüllt nach DIN 13157 (64 tlg.), folgende Artikel werden zusätzlich mitgeliefert:

- 2 Kälte-Sofortkompressen (87017)
- 1 Kälte-Sofortkompressen (55016)
- 1 Kühspray 150 ml (55387)
- 1 Coolfix Kühlbandage (87020)
- 5 Blasenpflaster (87018)
- 5 Wundreinigungstücher (87022)

Maße, B/H/T: 31 x 21 x 13 cm

(Ersatzfüllung siehe rechts oben auf der rechten Seite)

87001 82,00 / 97,58 €



## Sanitätsumhängetasche

Umhängetasche aus Nylon mit verstellbaren Trageriemen, Schulterpolster und Reflektoren. Auf der Innenseite 2 Riemen mit Karabinerhaken, die eine 90°-Stop-Arretierung ermöglichen. Gefüllt nach DIN 13 160. Nach Belieben erweiterbar.

Maße, B/H/T: ca. 24 x 18 x 8 cm

87005 # 41,93 / 49,90 €

## Ersatzfüllung für die Sanitätsumhängetasche

nach DIN 13160, 45 teilig (ohne Abb.), bestehend aus:

- Heft- und Wundpflaster
- Verbandpäckchen/ -tücher
- Wundkompressen und Fixierbinden
- Dreiecktücher, Einmalhandschuhe & Rettungsdecke
- Erste-Hilfe-Schere, Diagnostikschere
- Anhängekarten für Verletzte

87006 # 20,92 / 24,89 €



## Verbandschrank „Medisan“

1-türiger Stahlblechschrank mit 4 Einlegeböden.  
Die Tür kann mit einem Sicherheitsschloss  
verschlossen werden.

Gefüllt nach DIN 13 169 (126 tlg.).

Maße, B/H/T: 32 x 45 x 19 cm

87008

# 100,76 / 119,90 €



## Ersatzfüllung

Ersatzfüllung für Erste-Hilfe-  
Kästen, Koffer, -Taschen und  
Verbandschränke

Set klein, 64 tlg., nach DIN 13 157

87013 # 20,08 / 23,90 €

Set groß, 126 tlg., nach DIN 13 169

87014 # 36,14 / 43,00 €

**WANDHALTERUNG**  
inklusive



## Verbands Wandtasche

Wandtasche mit Tragegriffen, 9 transparenten Taschen,  
24 Gummilaschen, 2 Flaschenhaltern, 1 Staufach, aus wetter-  
beständigem Material mit Reflektoren.

Inkl. Tragegriff, 2 Ösen (ohne Wandbefestigungsmaterial).

Gefüllt nach DIN 13 169 (126 tlg.), gegen Mehrpreis erweiter-  
bar. Ersatzfüllung siehe Seite rechts oben.

Maße, B/H/T: 17 x 35 x 27 cm

87003

# 133,61 / 159,00 €



## Verbandkasten „Office“

Dieser Verbandkasten aus Polypropylen mit integrierter  
Wandhalterung kann überall dort montiert werden, wo nicht  
ausreichend Platz für einen Erste-Hilfe-Koffer ist aber  
dennoch Verbandmaterial griffbereit sein sollte.

Gefüllt nach DIN 13 157 stehen alle notwendigen Utensilien  
zur Erstversorgung eines Verletzten zur Verfügung. Ersatz-  
füllung auf Seite rechts oben.

87004

# 24,79 / 29,50 €

## A

Akustik Sofas	ab 732
Alu-Bilderrahmen	353
Aluflex	396
Alu-Vitrinen	ab 56, ab 300
Alu-Wandleisten	ab 544
Arbeitsinsel	510
Arbeitstische	100, ab 118
Aufbewahrungsboxen	ab 780, ab 802, ab 910
Aufsatzschränke	ab 861, ab 892
Ausstellungstafeln	ab 208, ab 218
Ausstellungsvitrinen	ab 314
Ausstellungswände	ab 208

## B

Ballschränke	ab 614
Bänke	602
Bastelmöbel	ab 508
Bastelschränke	ab 520
Bastelwagen	490, ab 508
Beamerhalterungen	ab 284
Beamerwagen	ab 278
Bean Bags	ab 672
Beistelltische	ab 1078
Beleuchtung, Vitrinen	302, 324
Besprechungsraum	928
Besprechungstische	ab 962
Besucherstühle	ab 1000
Bibliothek	ab 78
Bilderrahmen	353
Bilderschränke	ab 528
Bildertruhen	ab 528
Bindegerät	216
BoardCabby Türen	812
Boomwhackers	ab 594
Boxen	ab 780, ab 802, ab 910
Boxenregale	ab 666, ab 754, ab 784, ab 822, ab 838, ab 906
Boxenschränke	ab 810, ab 824, ab 842, ab 852, ab 906
Bücherregale	ab 84
Büchertürme	ab 80
Bücherwagen	ab 88
Büromöbel	ab 928
Bürostühle	ab 948

## C

Chillout Bags	ab 672
Clever Carts	278, ab 494
Clevertouch Displays	ab 150

Cloudboard	ab 142, ab 190
Computer Halterung	124
Computerinsel	132
Computermöbel	ab 104
Computerschränke	ab 134
Computertische	ab 114, ab 414
Couchen	ab 1066
Couchtische	ab 1078
CPU Halter	124

## D

Dartspiel	622
Deckenhalterungen	ab 284
Displayhalterungen	ab 160
Displays	ab 150
Displaywagen	ab 164
Drehhocker	540
Drehstühle	364, 370, ab 538, ab 940
Drehtafeln	ab 450
Dreieckstische	368
Druckerwagen	129

## E

EDV Schränke	ab 134
EDV Tische	ab 114
Einhängetafeln	ab 482
Ergo Tray Regale	ab 666, ab 754, ab 802, ab 822
Ergo Tray Schränke	ab 810, ab 824, ab 852
Ergostar	ab 367, 943
Erzieherstühle	ab 946

## F

Fahrbare Monitorhalterungen	ab 162
Fahrbare Tafeln	ab 444
Fahrbare Vitrine	328
Federzugtafeln	ab 432, ab 446
Fernseherschänke	ab 164
Fernsehzubehör	ab 160
Flipchart	212
FormCubes	ab 628
Fußbrastenstuhl	368

## G

Galerieleisten	ab 544
Garagenschränke	ab 530, ab 563, ab 864
Garderoben	ab 42
Garderobenbänke	ab 602



# STICHWORTVERZEICHNIS

Garderobenschränke . . . . .	ab 46
Garderobenständer . . . . .	43
Garderobenwagen . . . . .	45
Geodreieck . . . . .	471
Gestellrehtafeln . . . . .	ab 450
Glasvitrinen . . . . .	ab 330

## H

Hochregale . . . . .	ab 806, ab 838, ab 892
Hochschränke . . . . .	ab 808, ab 842, ab 894
Hocker . . . . .	392, 540, ab 698, ab 946
Höhenverstellbare Displayhalterungen . . . . .	ab 178
Höhenverstellbare Monitorhalterungen . . . . .	ab 178
Höhenverstellbare Tische . . . . .	ab 118, ab 930
Höhenverstellbare TV-Halterungen . . . . .	ab 178
Holzkästen . . . . .	ab 914
Holzstühle . . . . .	406, 648, ab 1000
Holztische . . . . .	ab 644
Holzvitrine . . . . .	314
Hufeisentisch . . . . .	394

## I

InBox Container . . . . .	ab 780
InBox Regale . . . . .	ab 784, ab 838
Informationsträger . . . . .	ab 54
Informationsvitrinen . . . . .	ab 302
Infosäulen . . . . .	ab 54
Infovitrinen . . . . .	ab 56, ab 300, ab 338
Instrumente . . . . .	ab 572
Instrumentenschränke . . . . .	ab 555
Interaktive Displays . . . . .	ab 150
Interaktive Monitore . . . . .	ab 150
Interaktive Tafeln . . . . .	ab 142, ab 150

## K

Kippmagnete für Stundenpläne . . . . .	ab 1093
Kisten . . . . .	ab 622
Klapprahmen . . . . .	353
Klappschiebetafeln . . . . .	ab 430, ab 444
Klapptafeln . . . . .	ab 442
Klapptische . . . . .	ab 636, ab 992
Klassenbuchwagen . . . . .	ab 504
Klassenraumtafeln . . . . .	ab 426
Kleiderhaken . . . . .	42
Kleiderständer . . . . .	43
Konferenzstühle . . . . .	ab 957, ab 1036
Kontergewichtstafeln . . . . .	ab 430, ab 444
Korklinoltafeln . . . . .	467
Korklitfaßsäulen . . . . .	ab 255, ab 546
Korktafel . . . . .	ab 224, 466
Kreide . . . . .	ab 478

Kunstledersofas . . . . .	ab 680
Kunststoffboxen . . . . .	622, ab 780, ab 802, ab 910
Kuschecken . . . . .	ab 738

## L

Laminiergerät . . . . .	217
Langwandtafeln . . . . .	ab 460
Laptop-Aufbewahrung . . . . .	ab 106
Laptopwagen . . . . .	ab 106
Lärmampel . . . . .	1055
LED Beleuchtung, Vitrinen . . . . .	302, 324
Lehrerstühle . . . . .	ab 412, ab 948
Lehrertische . . . . .	ab 412
Leichtturnmatten . . . . .	608
Lineal . . . . .	ab 470
Lineaturen . . . . .	428
Litfaßsäulen . . . . .	ab 54, ab 255, ab 546

## M

Magnete . . . . .	ab 475
Magnetsymbole . . . . .	ab 1093
Malwagen . . . . .	ab 508
Marker . . . . .	ab 475
Massivholzstühle . . . . .	406
Mattenwagen . . . . .	608
Mediacenter Royal . . . . .	141, 287
MediaRail Schienen . . . . .	ab 480
Medienwagen . . . . .	ab 140, 287
Meetingraum . . . . .	ab 928
Messevitrinen . . . . .	ab 330
Moderation . . . . .	ab 207
Moderationskoffer . . . . .	214
Moderationstafeln . . . . .	ab 214
Monitore . . . . .	ab 150
Monitorhalterungen . . . . .	ab 160
Monitorwagen . . . . .	ab 164
Multimedia Workstation . . . . .	ab 138
Multimedia . . . . .	ab 142, 287
Musikregale . . . . .	ab 554
Musikschränke . . . . .	ab 555
Musikstühle . . . . .	ab 582
Musiktaschen . . . . .	ab 572
Musikwagen . . . . .	ab 554, ab 564

## N

Notebook-Aufbewahrung . . . . .	ab 106
Notebookwagen . . . . .	ab 106
Notensätze . . . . .	ab 568
Notentafeln . . . . .	ab 568

## O

Objektstühle	ab 1000
OHP Wagen	ab 206, ab 290
OHPs	ab 206, ab 290

## P

Papierkorb	478
Papierschränke	ab 520
Papier trockenwagen	ab 516
Pausenraum	ab 636
Personalpläne	ab 1086
Pinnwände	ab 208, ab 218, ab 466
Plantafeln	ab 1086
Polstermöbel	ab 680, ab 1058
Projektionstafeln	ab 190
Projektoren	ab 206, ab 290
Projektorhalterungen	ab 284
Projektorwagen	ab 206, ab 278, ab 290
Prospektablage	226, ab 250
Pulte	ab 412
Puzzlematten	606
Pylonentafeln	ab 434

## R

Ranzenregale	ab 68
Raumteiler	ab 208, ab 218
Rednerpulte	ab 274
Regale mit Holzkästen	ab 914
Regale	ab 50, ab 68, ab 84, ab 754, ab 784, ab 822, ab 838, 892, ab 918
Rhythmik-Sets	ab 572
Rollcontainer	ab 666, ab 780, ab 868
Rolloschränke	786

## S

Schallschutz Sofas	ab 732
Schaukästen	ab 314
Schauvitriolen	ab 314
Schiebetafeln	ab 430, ab 444
Schließfächer	ab 52, ab 58
Schließfachschränke	900
Schränke	ab 46, ab 614, ab 810, ab 824, ab 842, ab 858, 894
Schrankwände	ab 814, ab 854, ab 892
Schreibtische	ab 114, ab 414, ab 932
Schülerschließfächer	ab 58
Schülerstühle	ab 358
Schülertische	ab 378

## Impressum:

**Herausgeber:** Conen Produkte GmbH & Co. KG  
**Konzept, Layout, Design:** Conen Produkte GmbH & Co. KG  
**Herstellung:** intermarketing GmbH

67376 Harthausen  
 Tel.: +34 610 -93 9741

**Fotografie:** Eva Offers, gauls Die Fotografen,  
 Shutterstock Inc., Sahara  
 Presentation Systems Plc

Urheber der im Katalog dargestellten Möbel ist die Firma Conen Produkte GmbH & Co. KG. Wer Möbel aus diesem Katalog verkauft und nicht bei autorisierten Herstellern bestellt, täuscht bewusst den Endverbraucher und handelt ungesetzlich.  
 Technische Änderungen und Druckfehler behalten wir uns vor.

Schulranzenregale	ab 68
Schultafeln	ab 428
Schwämme	ab 476
Schwenktafeln	1084
Schwungtücher	633
Screencards	ab 164
Seitenklapptische	ab 998
Seitenwandtafeln	ab 460
Sessel	ab 682
Sicherheitshakenleiste	42
Sideboards	ab 754
Sitzelemente	ab 680
Sitzhocker	ab 698
Sitzsäcke	ab 672
Sofas	ab 684, ab 1066
Soft-Sitzmöbel	ab 680
Sonnensegel	750
Sortierschrank	515
Spaceflex 2.0 Klapptisch	ab 636
Spielbausteine	ab 628
Spielekisten	ab 622
Spielelemente	610
Spielteppiche	745
Sportmatten	ab 606
Sportschränke	ab 614
Stahlschränke	ab 52, ab 58
Stahltafeln	ab 224
Standvitriolen	ab 318
Stanzgerät	216
Stapelbare Bänke	604
Stapelbare Tische	378
Stapelstühle	406, ab 1000
Stative	ab 220
Stehpult	390, 392, 416
Stellwände	ab 208, ab 218
Stiefelwagen	44
Stofftafeln	221, 468
Stühle	406, ab 940, ab 1000
Stundenplantafeln	ab 1086
Stundenplanmagnete	ab 1093

## T

Tabletaufbewahrung	ab 106
Tafelkreide	ab 478
Tafeln	ab 426
Tafelreiniger	ab 476
Tafelwischer	ab 475

# STICHWORTVERZEICHNIS

Tafelzeichengeräte	ab 470
Tafelzubehör	ab 470
Tastaturauszug	124
Tellerfußstativ	ab 220
Teppiche	745
Teresa	407, 649
TIM	406, 648
Tische	
ab 100, ab 114, ab 378, 398, ab 650, ab 930, ab 962	
Tischpulte	ab 274
Tischvitrine	329
Transportwagen für Stecktafeln	228, 264
Transportwagen	228, 264, ab 278, ab 490
Trennwände	ab 208, ab 218
Trockengestelle	ab 518
Trockenschwamm	ab 476
Trockenwagen	ab 516
Trommeln	ab 584
Turnmatten	ab 608
TV Halterungen	ab 160
TV-Schränke	ab 164
TV-Wagen	ab 164

## U

Ultraflex	ab 358, 364, 944
Umkleidebänke	ab 602

## V

Vitrinen	ab 56, ab 300
Vorbereitungswagen	ab 490

## W

Wagen für Sportmatten	608
Wandleisten	ab 480, 544
Wandschienen	ab 480
Wandvitrinen	ab 304
Wartebereich	ab 1058
Weichbodenmatten	608
Wellentische	ab 404, ab 408, 646, ab 962
Wellentürenschränke	ab 858
Werkraumhocker	540
Werkraumstühle	ab 538
Weyel Vitrinen	ab 336
Winkelmesser	471
Wischer	ab 475

## X

Xylophone	ab 580
-----------	--------

## Z

Zeichengeräte	ab 470
Zerlegbare Glasvitrinen	ab 330



**AKKU**  
inklusive

### Lärmampel

Die Lärmampel zeigt den Lärmpegel im Klassenzimmer und schlägt auf Wunsch sogar Alarm, wenn es zu laut wird.

Inklusive Akku, Maße, B/H/T: 14 x 45 x 12 cm

#### Lärmampel

LA1	# 69,50 / 82,71 €
-----	-------------------

#### Lärmampel

mit rückseitigen Magnethaltepunkten

LA1M	# 77,50 / 92,23 €
------	-------------------

#### Ersatzakku

LA1-B	# 17,00 / 20,23 €
-------	-------------------

## SCHRÄNKE

ab Seite 808



# WIR PLANEN IHRE RÄUME



158

TV-Wagen finden Sie ab Seite



398

Dreieckstische finden Sie ab Seite